



**Katalog  
2021 / 2022**

Hygiene ist eines der wichtigsten Themen überhaupt in Krankenhäusern, Senioreneinrichtungen und anderen Pflegeinstitutionen. Aber auch öffentliche Einrichtungen sind gerade in Zeiten einer Pandemie mit dem Thema Hygiene konfrontiert. Es gilt, Infektionen zu vermeiden und z.B. im Falle einer mit Covid-19 infizierten Person die Infektionsketten schnellstmöglich zu unterbrechen. Gerade jetzt ist Hygiene wichtiger als je zuvor und mit der richtigen, konsequenten Basishygiene haben unerwünschte Bakterien, Keime und Viren keine Chance!

Als Hersteller von mobilen und innovativen Funktionsmöbeln für das Gesundheitswesen haben wir es uns daher zur Aufgabe gemacht, ein sicheres, hygienisches Umfeld für Patienten, Personal und Besucher zu ermöglichen.

Zu unseren Produkten im Bereich Hygiene gehören Desinfektionssäulen, Hygiene-center, MRSA-Wagen und unsere Neuheit OptiVisit - Der digitale Empfangsassistent. In Zeiten der Pandemie ermöglicht der OptiVisit OV6002-EDV eine digitale und datenschutzkonforme Kontaktdatenverfolgung mit automatischem Fieberscreening und Sicherstellung der Desinfektionspflicht. Weiterhin ist eine Dokumentation von Schnelltests und Impfungen sowie eine Zutrittskontrolle per Türöffnung generierbar. Der OptiVisit OV6002-EDV entlastet das Personal und spart wertvolle Zeit, die jetzt dem Patienten wieder zugutekommt.

Des Weiteren umfasst unsere Produktpalette Mobiliar im Bereich der Wäscheversorgung, des Abfallmanagements sowie allgemeine und spezielle Pflege- und Arbeitswagen. Stationswagen wie EDV-, Endoskopie- oder Modulwagen gehören ebenfalls dazu. Darüber hinaus bieten wir auch Transportgeräte, Lagersysteme und Komponenten für den OP-Bereich an. Zahlreiches Zubehör für alle Belange des Pflegealltags komplettieren unser Sortiment.

Um in Zukunft noch flexibler auf die komplexesten Kundenwünsche einzugehen, investieren wir in unsere Produktion und setzen vermehrt auf die Möglichkeiten der Robotik und Digitalisierung. So können wir die individuelle Fertigung von Produkten noch effizienter und einfacher gestalten.

novocal - Wir bewegen Pflege. Diesen Slogan leben wir täglich. Denn wir als Team, möchten die Branche durch innovative Produkte bewegen, dabei Impulse für digitales, nachhaltiges und zukunftsorientiertes Handeln geben, um so die Pflege bestmöglich zu unterstützen und zu optimieren.



### Beratung und Angebotserstellung

Bei novocal gibt es keine klassischen Produkte von der Stange. Jedes unserer Funktionsmöbel verfügt über zahlreiche Konfigurationsmöglichkeiten. Das können verschiedene Farben, unterschiedliche Schubladenhöhen oder spezielle Funktionen sein, die bei der Bestellung für jedes Produkt individuell ausgewählt werden können. Dabei gibt es keine Mindestbestellmenge. Auch in größeren Bestellungen ist es möglich, jedes einzelne Produkt in einer anderen Farbe oder Konfiguration auszuwählen.

Wir beraten Sie gerne und stellen Ihnen ein passendes Angebot zusammen, welches ganz Ihren Vorstellungen entspricht.



### Entwicklung und Auftragserteilung

Unsere große Produktvielfalt ermöglicht es uns, viele Bereiche im Pflegealltag bereits abzudecken. Sollten Ihre Wünsche anhand dieser Auswahl noch nicht ausreichend abgedeckt sein, besteht zusätzlich die Möglichkeit, sich aufwändige Sonderanfertigungen zusammenzustellen. Die Pflege wird dadurch so individuell wie der Mensch selbst.

In einem Beratungsgespräch stellen wir für Sie Ihr Wunschprodukt zusammen. Auf Nachfrage entwerfen wir auch gerne eine 3D Zeichnung. So werden alle Ansichten im Voraus visualisiert wodurch eine eventuelle Nachbesserung ermöglicht wird. Nach Auftragserteilung wird dieses Produkt speziell nach Ihren Wünschen in die Produktion gegeben und gefertigt.



## Auftragsannahme und Produktion

novocal ist besonders stolz darauf, höchste Qualitätsansprüche an die eigenen Produkte zu stellen, die weit über den Standard und die gesetzlichen Vorschriften hinausgehen. Wir haben darüber hinaus eigene Maßstäbe und Systeme zur Qualitätssicherung entwickelt, damit unsere Funktionsmöbel der hohen alltäglichen Belastung über viele Jahre bis hin zu Jahrzehnten standhalten.

Mit höchster Sorgfalt werden die Aufträge bearbeitet und in der Produktion gefertigt. Alle Mitarbeiter bei novocal wissen über den jeweiligen Status des einzelnen Auftrags Bescheid und sind in der Lage, Kundenanfragen bezüglich der Lieferzeit oder des Status Quo zu beantworten.



## Lieferung und Einweisung

Unser Rundumservice endet jedoch nicht bei der Fertigung Ihrer Produkte. Als einziger Hersteller für Funktionsmöbel verfügen wir über eine eigene Spedition, die Ihre Bestellung bis an Ihren Wunschort bringt. So können wir durch optimale Verpackungsmaterialien und digitales Flottenmanagement sicherstellen, dass die Ware unbeschädigt und schnell bei Ihnen ankommt.

Unsere Spediteure stehen Ihnen bei Fragen zu Ihren neuen Funktionsmöbeln als qualifizierte Ansprechpartner gerne zur Verfügung.



Brandschutz	15
Farbpalette	16 - 17

Wäsche	Artikelnummer	Katalogseite
<b>Wäschsammler Serie Kompakt</b>		
Übersicht Wäschsammler		18
Kompakt 1-fach	NW71	19
Kompakt 2-fach	NW72	19
Kompakt 3-fach	NW73	19
Kompakt 4-fach	NW74	20
Kompakt 5-fach	NW75	20
Wandsammler	NW10	20
Kompakt 5-fach mit zeitgleicher Deckelöffnung	NW25G	20
<b>Standsammler</b>		
Standsammler	NW71S	21
<b>Wäschsammler Serie Kompakt Plus</b>		
Kompakt Plus 1-fach mit Schiebebügel	NW81	22
Kompakt Plus 2-fach mit Schiebebügel	NW82	22
Kompakt Plus 3-fach mit Schiebebügel	NW83	22
Kompakt Plus 4-fach mit Schiebebügel	NW84	22
Kompakt Plus 5-fach mit Schiebebügel	NW85	22
Kompakt Plus 3-fach bis 5-fach mit Schiebebügel	NW43 / NW44 / NW45	23
Kombisammler 2-fach mit Schiebebügel	NW42-KS70	24
Kombisammler 3-fach / 4-fach mit Schiebebügel	NW43-KS70 / NW44-KS70	24
Kombisammler 1-fach mit Schiebebügel	NW81-KS70	24
Kombisammler 2-fach bis 3-fach mit Schiebebügel	NW82-KS70 / NW83-KS70	25
Kombisammler 4-fach mit Schiebebügel	NW84-KS70	25
<b>Wäschsammler</b>		
Edelstahlfahrgestelle mit Kunststoffwanne	WW1 / WW2	26
Kunststoffwanne, 90 l	KW90R / KW90W / KW90B	26
<b>Optionales Zubehör Wäschsammler</b>		
Kunststoffdeckel mit Haltehaken	KDH	27
Kunststoffdeckel m. Scharnier und Softclose farbig / transparent	KDS / KDS-TR	27
Hafring	SR400	27
Kunststoffbodenwanne für 1-4-fach Sammler	KBW	27
Tretvorrichtung	TVD	27
Wäschesäcke, versch. Ausführungen	TW1 / TW2	28
Wäschesäcke, wasserdicht / wasserlöslich	WTW2 / HWW	28
Wäschenetze, versch. Ausführungen	N / NF	29
Verschlussknebel mit Ring	DIBE / DIBE-N	29
Verschlussknebel aus Gummi, versch. Ausführungen	GK2 / GK3 / GK4	29
<b>Stationswagen</b>		
Übersicht Stationswagen		30
Anordnung Einspannringe		31
Stationswagen Serie SW500	SW500	32
Stationswagen Serie SW600	SW600	33
Stationswagen Serie SW700	SW700	34
Stationswagen Serie SW800	SW800	35
Stationswagen Serie SW900	SW900	36
Stationswagen Serie SW1000	SW1000	37
Stationswagen Serie SW2000	SW2000	38
Optionales Zubehör Stationswagen		39

## Pflege

### Pflegearbeitswagen PAW

Übersicht Pflegearbeitswagen		40 - 41
Pflege- und Arbeitswagen Serie PAW3000	PAW3000	42
Pflege- und Arbeitswagen Serie PAW4000	PAW4000	43
Pflege- und Arbeitswagen Serie PAW5000	PAW5000	44
Pflege- und Arbeitswagen Serie PAW6000	PAW6000	45
Pflege- und Arbeitswagen Serie PAW7000	PAW7000	46
Pflege- und Arbeitswagen Serie PAW8000	PAW8000	47
Pflege- und Arbeitswagen Serie PAW9000	PAW9000	48
Optionales Zubehör Pflegearbeitswagen		49

### MRSA-Wagen

MRSA1-Wagen mit geschlossener Rückwand und Fachböden	MRSA1F	50
MRSA1-Wagen mit geschlossener Rückwand und Modulträgerwänden	MRSA1M	50
MRSA2-Wagen mit Edelstahlrundrohr und Normschiene	MRSA2F	51
MRSA2-Wagen mit Modulträgerwänden, Edelstahlrundrohr und Normschiene	MRSA2M	51

### Medikamentenwagen

Medikamentenwagen, versch. Ausführungen	MEDI5001 / MEDI6002	52
Optionales Zubehör Medikamentenwagen		53

### Modulwagen

Geschlossene Modulwagen, versch. Ausführungen	MOD	54
Offene Modulwagen, versch. Ausführungen	OMW	55
Roll-Up Mehrzweckwagen	RUWI	55

### Module

ISO-Module ABS, teilbar, versch. Größen	ABS	56
ISO-Module ABS mit gelochtem Boden, teilbar, versch. Größen	ABSK	56 - 57
ISO-Module PC, teilbar, versch. Größen	PC	57
ISO-Module PCK mit gelochtem Boden, teilbar, versch. Größen	PCK	57
Verteilmodul	VM01	57
Blistermodul	BM01	57
Auszugsstopps für ABS-Module	ASM	57

### Wickelwagen

Wickelwagen, versch. Ausführungen	WW6102 / WW6202	58
Zubehör für Wickelwagen		58

### Systemwagen

Systemwagen Modula	NSW / NSWK	59
--------------------	------------	----

### Endoskopiewagen

Endowagen	ENDO61000	60
-----------	-----------	----

### Vistenwagen

Kartei- und Visitenwagen, versch. Ausführungen	NKV	61
--	-----	----

### Dokumentationswagen

Dokumentaionswagen, versch. Ausführungen	EDW5310 / EDW5102	62
--	-------------------	----

## Katheterwagen

Katheterwagen, versch. Ausführungen KW1 / KW2 63

## Autoklavierbare Funktionswagen

Phoenixcare Cetos, versch. Ausführungen CETOS 64 - 65

## Patientenwagen

Patientenwagen PATW 66

## Hygienecenter & Desinfektionssäulen

Desinfektionsinseln DESI1 / DESI2 67

Desinfektionssäule DESI3 68

Desicenter, Edelstahl DESICENTER-VA 69

Desicenter, farbig DESICENTER-F 69

## Abfall

### Abfallsammler "Kompakt"

Übersicht Abfall 70

Edelstahl-Abfallsammler, 1-fach NA71 71

Edelstahl-Abfallsammler, 2-fach NA72 71

Edelstahl-Abfallsammler, 3-fach NA73 71

Edelstahl-Abfallsammler, 4-fach NA74 71

### Abfallsammler "Genius"

Abfallsammler "Genius", Standmodell / fahrbar, 40 l S40 / S40L 72

Abfallsammler "Genius", 1-fach, Standmodell / fahrbar, S70 l S70 / S70L 72

Abfallsammler "Genius", 2-fach, fahrbar, S70 l S70L-2 72

Abfallsammler "Genius", fahrbar mit Bremsfunktion, S70 l S70L-B 72

Zubehör für Abfallsammler „Genius“ 73

### Abfallsammler mit Kunststoffbehältern

Wertstoffsammler für Kunststoffbehälter, 50 l, 1-4-fach GSE-KB51 74

Wertstoffsammler Serie 2000, versch. Größen und Ausführungen NWE 74

Wertstoffsammler mit farbigen Kunststoffkästen, versch. Modelle WKK 75

Kombi-Wertstoffsammler KW4 / KW5 75

### Abfallsammler "Genius Plus"

Abfalleinschweißgerät "Genius Plus" S70LPLUS 76

Ventilsäcke VSW01 76

### Folienschlauchsammler

Folienschlauchsammler NAL81 77

Folienschlauch versch. Ausführungen LGP 78

Abfalleinschweißgeräte, versch. Ausführungen PACTOSAFE 78

### Vakuumgerät

Vakuumgerät NOVOVAC01 79

Vakuumsäcke transparent VAKTP01 79

Membranfilter gegen Viren NFM 79

### Wertstoffschrank Serie 3000

Wertstoffschrank Stahlblech, pulverbeschichtet, 1-4-fach NWK 80

### Wertstoffschrank Edelstahl

Wertstoffschrank Edelstahl, 1-4-fach EWK 81



## Wertstoffschränk Aluminium

Wertstoffschränk Aluminium, 1-4-fach	NWKA	82
--------------------------------------	------	----

## Zimmer-Wertstoffsammler

Zimmer-Wertstoffsammler 2-4-fach	ZSE	83
----------------------------------	-----	----

## Tretabfalleimer

Tretabfalleimer Edelstahl	EE	84
Tretabfalleimer weiß beschichtet, versch. Größen	EL	84
Tretabfalleimer Chromstahl, versch. Größen	EC	84
Geschlossene Abfalleimer aus Edelstahl, 40 l / 70 l / 120 l	GAE40 / GAE70 / GAE120	84
Einsatzbehälter aus Edelstahl, 40 l / 70 l / 120 l passend für Abfallsammler: GAE40 / GAE70 / GAE120	E40 / E70 / E120	84

## Zubehör

Übersicht Zubehör		85
ABS Kunststofftop, versch. Größen	ABSTOP	86
Edelstahlaufgabe, versch. Größen	EAK	86
Rohrgalerie Edelstahl, versch. Größen	RGE	86
Schreibplatte, seitlich abklappbar, Einhandbedienung	SPA1	86
Schreibplatte, seitlich höhenverstellbar, zur Montage links/rechts	SPA1H-L / SPA1H-R	86
Schreibplatte ausziehbar	SPA2	86
Bügelschiebegriff, Montage links / rechts	BSL / BSR	86
Seitenfächer mit Edelstahlrandgitter	SF50	86
Euroschiene Edelstahl, seitliche Montage	ESS	86
Euroschiene Edelstahl, 1-reihig / 2-reihig	ES1 / ES2	87
Euroschiene Edelstahl, höhenverstellbar 1-reihig / 2-reihig	ES1H / ES2H	87
F-Halterung, Montage links/rechts	FHL / FHR	87
T-Halterung	TH	87
Desinfektionsmittelspender für Rundrohr	DMS5SW / DMS10SW	88
Desinfektionsmittelspender für Rechteckrohr	DMS5PAW / DMS10PAW	88
Desinfektionsmittelspender für Wandmontage	DMS5W / DMS10W	88
Verschlussplatte abschließbar für DMS5 / DMS10	DMSV	88
Edelstahlpumpe für DMS	EPD	88
Tropfschale für Desinfektionsmittelspender	TS5 / TS10	88
Desinfektionsmittelspender, 500 ml, 1000 ml, automatisch	DMS5-A / DMS10-A	88
Handschuhboxhalterung, versch. Ausführungen	HSB1-4	89
Mundschutzboxhalterung	MUBH / MUB01	90
Instrumentenabwurf inkl. Edelstahlhalterung	IAB	90
Edelstahlbehälter zum Einhängen an Euroschiene	EBHES	90
Utensilienbox	UTBES	90
Tupferspender, Euroschiene	TSE	90
Medibox (Septobox/Kanülenabwurf), 1,5 l	MB	90
Mediboxhalterung, versch. Ausführungen	MBH / MBHES	90
Mediboxhalterung - Set	MBHS	90
Nierenschale	NRS01	91
iPad-Halterung	IPH001	91
Monitorhalterung	MH	91
Ablage für Defibrillator	ADEF	91
Zylinderschloss	ZY	91
Zahlenschloss in zwei Varianten	ZS	91
Elektronisches Zahlenpad	BSML	91
Transponderschloss	TPS01	91
Zentralschloss	ZE	91
Schütten, versch. Größen und Ausführungen	SCHUETTE	92

## Zubehör

Reanimationsplatte	RP01	92
Katheterköcher, versch. Größen und Ausführungen	KK	92
Drahtgitterkorb	GK	92
Infusionsflaschenhalter	IFH	92
Infusionsflaschenhalter höhenverstellbar	IFHH	92
Sauerstoffflaschenhalter	SFH01	92
Auszugsstopps für ABS-Module	ASM	93
Modulträgerwände	MTW	93
Planetten- und Kleiderhaken	PHE / PHK	93
Schubladenteiler Längsteiler / Querteiler	LTS / QTS	93
Teilereinsatz für Schubladen	TES01	93
Haltemagnet auf Fahrgestell	HMF	93
Türfeststeller mittig für Drehfalttür	DFST	93
Zentrales Feststellsystem für Pflege- und Arbeitswagen	ZFS	93
Möbeltresor, versch. Ausführungen	MT1 / MT2	93
Automatischer Sensorabfallbehälter, 8 l	KB8A	94
Automatischer Sensorabfallbehälter, 8 l, inkl. Edelstahlhalterung	KB8A-E	94
Kunststoffabfallbehälter, 9 l für PAW und SW	KB9	94
Kunststoffabfallbehälter, 9 l, inkl. Edelstahlhalterung	KB9-E-PAW / KB9-SW	94
Kunststoffabfallbehälter, 15 l für PAW und SW	KB15	94
Kunststoffabfallbehälter, 15 l, inkl. Edelstahlhalterung	KB15-E-PAW / KB15-SW	94
Knieabfallbehälter, versch. Ausführungen	SLIDE15 / SLIDE25	94
Rollen, versch. Ausführungen	LR / LB	95
HELP-System / Feuerlöschersystem, versch. Ausführungen	HELP	95

## EDV- und IT

Übersicht EDV & IT		96
--------------------	--	----

### Computer und EDV-Wagen

Computerwagen Serie 4000	CW4210	97
Computerwagen Serie 5000	CW5202	98
Computerwagen Serie 6000	CW6210	99
EDV-Wagen	EDVW5400	100
EDV-Wagen	EDVW6102	101

### Laptop-Wagen

Laptopwagen, seitlich ausziehbares Laptopfach	LAW4001-S	102
Laptopwagen, absenkbares Laptopfach	LAW4000A	102
Laptopwagen, höhenverstellbar	LAW4300H	103

### iPad-Wagen

iPad-Wagen	IPW4400	104
------------	---------	-----

### Stromversorgung

Power Supply System	PSS	105
---------------------	-----	-----

### Optivisit

Digitaler Empfangsassistent OptiVisit	OV6002-EDV	106 - 107
---------------------------------------	------------	-----------

## Logistik

Übersicht Logistik		108 - 109
<b>Medizinschrankschrankserie</b>		
Medizinschränke		110 - 111
<b>Regalsystem FLEXISTORE</b>		
Serie FLEXISTORE	FLEXISTORE	112 - 113
<b>Mehrzweckwagen</b>		
Mehrzweckwagen, Edelstahlrahmen, Vollkernplatten	SEV	114
Mehrzweckwagen, Edelstahlrahmen, melaminharzbeschichtet	SEM	114
Mehrzweckwagen, Silverline	S	115
Mehrzweckwagen, Kunststoff	E4091-SCHW / E4093-SCHW	115
Mehrzweckwagen, Edelstahl, geschlossen	SEG2-85	116
Mehrzweckwagen, Edelstahl, offen	SE	116
<b>Servier- und Tablettwagen</b>		
Servierschrank für Getränke, fahrbar	FS	117
Geschlossene Tablettwagen, versch. Ausführungen	TWD / TWR	117
Offene Tablettwagen, Edelstahl, versch. Ausführungen	TBW	118
<b>Kombinierte Sortierwagen</b>		
Kombinierte Sortierwagen, versch. Ausführungen	KSR	119
Kittelständer, versch. Ausführungen	KI	119
<b>Regalwagen</b>		
Regalwagen, versch. Ausführungen	R	120
<b>Sortierregalwagen</b>		
Sortierregalwagen, versch. Ausführungen	SR	121
<b>Standregal</b>		
Standregal, versch. Ausführungen	ST	122
<b>Zubehör Regalsysteme</b>		
Gitterfachboden, versch. Ausführungen	GB	123
Randgitter, versch. Ausführungen	RG	123
Fachteiler Regalsysteme, versch. Größen	F4 / F6	123
Anbaueinheit	-A	123
Textilabdeckhaube, versch. Ausführungen	H	124
Kleiderstange ausziehbar	AK	124
Randstäbe, versch. Längen	RSB / RSD	124
Etikettenrahmen für Regalsysteme	EK	124
Eckpfosten, versch. Größen und Ausführungen	P / PB / PC / PD	124
Bügelschiebegriff für Regalwagen	BSR	125
S-Haken für Regalsysteme	SH	125
Klammern für Randstäbe	KKL	125
Fußplatte	FP	125
Richtungsfeststeller	RIFIX	125
Stoßsicherungsscheibe	SSR	125
<b>Transportwagen</b>		
Gittertransportwagen	GTR	126
Transportwagen, Edelstahl, abklappbare Zwischenböden	TRE91	126



## Transportwagen

Matratzenwagen	MATW01	126
Stirnwandwagen	STE	127
Transportwagen	TRE	127

## Schrankwagen aus Aluminium

Geschlossene Modulwagen, versch. Größen	GM	128
Schrankwagen, Alu, versch. Größen und Ausführungen	GS	129 - 130

## Transportcontainer aus Aluminium

Federbodenwagen, versch. Größen	GFW	131
---------------------------------	-----	-----

## Transportcontainer aus Aluminium

Transportcontainer, wasserdicht	GTC1	131
Transportcontainer mit Seitenwandausschnitt, versch. Größen	GTC2	132
Transportcontainer mit Scharnierdeckel	GTC350	132
Transportwagen mit absenkbarer / abklappbarer Vorderwand	GTWK11-13	133
Transportcontainer mit geteilter Frontklappe, geteiltem Deckel	GTW21 / GTW22	133
Transportcontainer, versch. Größen	GTW	134
Transportcontainer, gelocht	GTW/L	134

## Transportkisten

Transportkisten ohne Deckel, versch. Größen	TK	135
Transportkisten mit Scharnierdeckel, versch. Größen	TKD	135

## Edelstahlanfertigungen

Raumpflegewagen	RW01	136
Kittelständer, Edelstahl, versch. Größen	KI	136
Mangelbock, Edelstahl, versch. Größen	MB01	136
Wagen für Steckbecken und Urinflaschen	TW-US8	137
Edelstahlwandregal für Steckbecken und Urinflaschen	WSU	137
Edelstahlhalterungen für Urinflaschen, versch. Ausführungen	UF	137
Edelstahlhalterungen für Toiletteneimer, versch. Ausführungen	TE	137
Edelstahlhalterungen für Steckbecken, versch. Ausführungen	SB	137

## Edelstahl-Schuhregale

Wandregal für Schuhe, versch. Ausführungen	WSR	138
Regalwagen für Schuhe	SRW	138

## OP-Ausstattung

Übersicht OP-Ausstattung		139
--------------------------	--	-----

## Sterilgut-Transportwagen

Sterilgut-Transportwagen zur Aufnahme von Innenrahmen	CI-STGW	140
Innenrahmen für Sterilgut-Transportwagen	CI-IRA	141

## Sterilgut-Transportwagen für Module

Sterilgut-Transportwagen mit Auflageschienen für Module	CI-STGW	142 - 143
---	---------	-----------

## Sterilgut-Transportwagen mit Fachböden

Sterilgut-Transportwagen mit festen Fachböden	CI-STGW-FB	144
Sterilgut-Transportwagen mit herausnehmbaren Fachböden	CI-STGW-FB-A	144

# Inhaltsverzeichnis

## Sterilgut-Regalwagen und Schränke

Sterilgut-Regalwagen, versch. Größen	CI-STGR	145
Sterilgut-Schränke	CI-STG-SCHRANK	145

## Infusionsständer

Infusionsständer, versch. Ausführungen	FSKI / IFS / IFSOP / IFSI IFURO / IFSMRT	146 - 147 148 - 149
Zubehör Infusionsständer		

## OP-Hocker und Arbeitsstühle

OP-Hocker, versch. Ausführungen	CI-OPH	150
Reitsitzhocker	RSH01	150

## OP-Beistelltische mit fester Ablageplatte

OP-Beistelltische	CI-OPB	151
-------------------	--------	-----

## Instrumententische

Fahrbare Instrumententische, versch. Ausführungen	IE01 / CI-IES	152
---	---------------	-----

## Arbeitstische aus Edelstahl

Arbeits- und Ablegetische, fahrbar und Standmodelle	ATE / CI-ATE	153
---	--------------	-----

## OP-Zubehör

Bauchtuchwagen	BTW01	154
Hakenwagen	HW01	154
OP-Tritt	OPT	154
Schalenständer	SST01	154

## Abkürzungsverzeichnis

Abkürzungsverzeichnis A - Z		156 - 158
-----------------------------	--	-----------

## Notizen

Notizen		159 - 161
---------	--	-----------

Unsere Neuheiten:



Der OptiVisit - **OV6002-EDV**  
Digitaler Empfangsassistent (S. 106-107)



Standesammler **NW71S** für Wäsche (S. 21)

- digitale & datenschutzkonforme Kontaktdatenverfolgung
- automatisches Fieberscreening
- Sicherstellung der Desinfektionspflicht
- Dokumentation von Schnelltests und Impfungen
- Zutrittskontrolle per Türöffnung möglich

Neu im Sortiment:



Front- und Korpusfarben nach Baustoffklasse B1 (S. 15)



Neue Front- und Korpusfarben (S. 16-17)



**VM01** Verteilmodul für Medikamente (S. 57)



**BM01** Blistermodul für Medibecher / Blisterbeutel (S. 57)



**NFM** Membranfilter gegen Viren für Vakuumgerät **NOVOVAC** (S. 79)



**TES01** Teilereinsatz für Schubladen (S. 93)



## Brandschutz

### Brandschutz durch schwer entflammbare Baustoffe der Klasse B1

Krankenhäuser, Pflegeheime und andere öffentliche Einrichtungen stellen erhöhte Anforderungen an den Brandschutz. Mit unseren novocal Funktionsmöbeln sind Sie auf der sicheren Seite, denn im Brandfall zählt jede Sekunde. Es vergehen im Schnitt 10 – 15 Minuten, bis die Feuerwehr im Brandfall am Einsatzort eintrifft. Gerade in dieser Zeit kommt es darauf an, das Ausbreiten der Flammen zu verhindern. Der so genannte "Flash-over-Zeitpunkt" (die Zeit bis zur vollen Entfaltung des Feuers und dem Übergreifen der Flammen) kann durch den Einsatz geeigneter Materialien verhindert werden.

#### Baustoffklasse B1

Unsere Produkte sind nach der in Europa gültigen Norm EN 13501-1 klassifiziert und erfüllen die Anforderungen für Euroclass B. Die Schichtstoffe der Funktionsmöbel werden gemäß Norm als Typ F = flammhemmend klassifiziert. Sie eignen sich als dekoratives und schwer entflammbares Beschichtungsmaterial in Kombination mit schwer entflammbaren Trägerplatten.

Mit entsprechenden Verbundelementen lassen sich Funktionsmöbel realisieren, bei denen erhöhte Anforderungen an das Brandverhalten bestehen. Sie erfüllen die Anforderungen der deutschen Baustoffklasse B1 und der französischen Brandverhaltensklasse M1.

Dank der regelmäßigen Prüfungen durch führende, externe Prüfinstitute können wir Ihnen für die Baustoffe unserer Funktionsmöbel die notwendigen Zertifikate anbieten.

#### Vorteile der Baustoffe

- schwer entflammbar
- geringe Rauchentwicklung
- kein brennendes Abtropfen
- abrieb-, stoß- und kratzfest
- antibakterielle Oberflächeneigenschaft



#### Für Ihre Sicherheit nachweislich geprüft

Unsere Produkte werden ohne Zusatz von antibakteriell wirkenden Additiven produziert und sind nach der wichtigsten, international anerkannten Testmethode (ISO 22196 = JIS Z 2801) zur Bewertung der antibakteriellen Aktivität geprüft. Zusätzlich sind unsere Produkte vom unabhängigen, externen Institut Hohenstein zertifiziert.



#### Preiskategorien

##### der Front- und Korpusfarben nach Baustoffklasse B1

PK1 = Kostenneutral

PK2 = Gegen Aufpreis

#### Front- und Korpusfarben nach Baustoffklasse B1

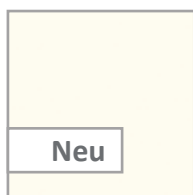

Platinweiß B1  
(PLW-B1) / PK2



Hellgrau B1  
(HG-B1) / PK2



Graphitschwarz B1  
(GS-B1) / PK2



Schwarz B1  
(SW-B1) / PK2

**Übersicht der Front- und Korpusfarben**



Weiß  
(WS) / PK1



Vanille  
(VL) / PK1



Pastellgelb  
(PG) / PK1



Maisgelb  
(MG) / PK1



Zitronengelb  
(ZG) / PK1

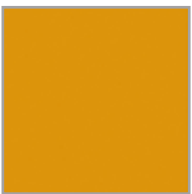

Orange  
(OR) / PK1

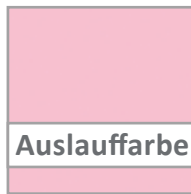

Orchidee  
(OC) / PK2



Magenta  
(MA) / PK1



Aubergine  
(AU) / PK1



Rot  
(RT) / PK1



Bordeaux  
(BX) / PK1



Granatrot  
(GRA) / PK1

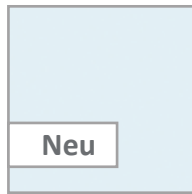

Polarblau  
(PB) / PK1



Aqua  
(AQ) / PK1



Hellblau  
(HB) / PK1



Stahlblau  
(SB) / PK1

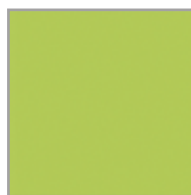

Limonengrün  
(LI) / PK1



Mintgrün  
(MI) / PK1



Lichtgrau  
(LG) / PK1



Grau  
(GR) / PK1



Silber  
(SI) / PK1



Beton  
(BT) / PK1



Beton Antique  
(BQ) / PK1



Basalt Struktur  
(BS) / PK2

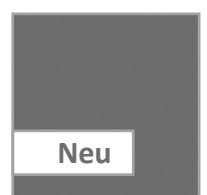

Aluminium Design  
(AD) / PK2



Silber Antique  
(SQ) / PK2

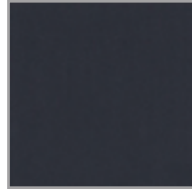

Anthrazit  
(AZ) / PK1

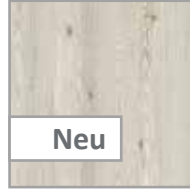

Lärche  
(LR) / PK1



Cashmere  
(CS) / PK1



Creme Struktur  
(CT) / PK2



Ahorn  
(AH) / PK1



Akazie  
(AK) / PK1

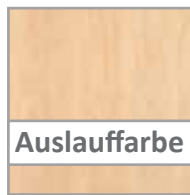

Korsika-Birne  
(KB) / PK2



Spitzahorn  
(SA) / PK2



Buche  
(BU) / PK1



Nussbaum  
(NB) / PK1

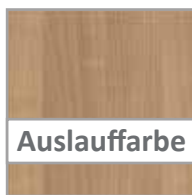

Eiche-Basalt  
(EB) / PK1

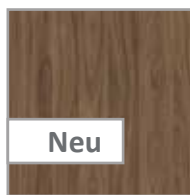

Walnuss  
(WN) / PK2



Braun  
(BR) / PK1



Anthrazit-Gold  
Struktur (AG) /  
PK1

## Preiskategorien der Front- und Korpusfarben

PK1 = Kostenneutral

PK2 = Gegen Aufpreis



**Bitte beachten Sie:** Die hier abgebildete Farbpalette kann geringfügig in Farbe und Struktur vom Originalmaterial abweichen! Sonderfarben sind auf Anfrage erhältlich. Setzen Sie sich mit uns in Verbindung. Wir beraten Sie gerne!



### „Kompakt“ und „Kompakt plus“

Diese Modellreihe unserer Wäschesammler aus Edelstahl zeichnet sich durch eine kompakte und formschöne Bauweise aus.

Es gibt diese Wäschesammler von einfach- bis fünffach in verschiedenen Aufteilungen und Anordnungen. Durch den Einsatz von transparenten oder farbigen Scharnierdeckeln kann die Wäsche effektiv und konsequent von reiner und schmutziger Wäsche getrennt werden.

Die Wäschesammler bestehen alle aus:

- einem polierten Edelstahlrahmen
- rundum verschweißten Rohrverbindungen
- 4 Leichtlaufkrollen (Ø 75 mm - davon zwei mit Stopp)

Die Einspannringe sind jeweils mit dem Haftring **SR400** ausgestattet. Dieser kann in verschiedenen Farben bestellt werden.

Alle novocal-Wäschesammler sind für Textil-Wäschesäcke, Wäschenetze und Kunststoffsäcke geeignet.

Die Edelstahl-Wäschesammler der Serie „Kompakt plus“ sind wie das Modell „Kompakt“ aufgebaut, besitzen jedoch zusätzlich jeweils 1 Schiebegriff und 4 Stoßscheiben.

Durch die günstigen Abmessungen finden diese Sammler überall ihren Einsatzort. Sie sind auch als Wandsammler bzw. als Anbausammler für Pflegewagen erhältlich.

**Bitte beachten Sie:** Die gezeigten Modelle sind Beispiele unseres umfangreichen Sortiments und können ganz nach Ihren Wünschen konfiguriert werden. Das passende Zubehör zu unseren Wäschesammlern finden Sie auf S. 27.



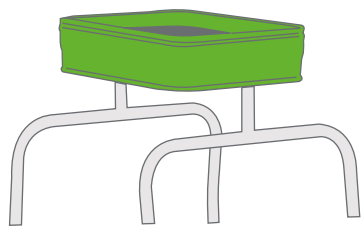

Die Einspannringe verfügen über einen Haftring. Die Farben der Haftringe sind frei wählbar. Kombinieren Sie z.B. farbige Haftringe mit transparenten Deckeln.

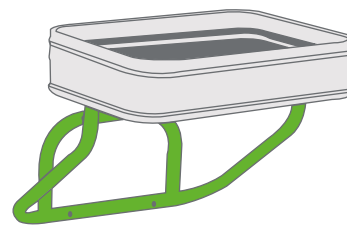

Die Wäschesammler von novocal sind ebenfalls als Wandsammler bzw. Anbausammler für jegliche Varianten der Pflegewagen erhältlich.

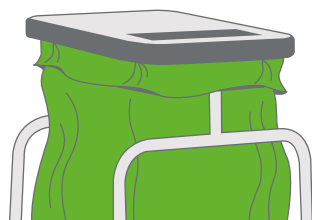

Für die Wäschesammler gibt es Textilsäcke, Wäschenetze und heißwasserlösliche Wäschesäcke. Durch vielfältiges Zubehör werden alle Bereiche in der Wäschelogsitik abgedeckt.

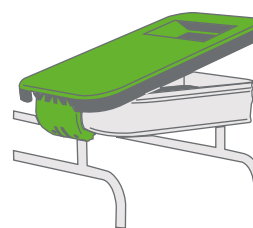

Durch den Einsatz von transparenten oder farbigen Scharnierdeckeln kann die Wäsche effektiv und konsequent von reiner und schmutziger Wäsche getrennt werden.



**NW71**  
Einfachsammler  
1 Einspannring mit Haftring **SR400**  
Zubehör optional erhältlich (S. 27)  
Gesamtmaße:  
420 x 540 x 940 mm (BxTxH)



**NW72**  
Zweifachsammler  
2 Einspannringe mit Haftring **SR400**  
optional mit **KDS** und **TVD**  
Gesamtmaße:  
620 x 530 x 940 mm (BxTxH)



**NW73**  
Dreifachsammler  
3 Einspannringe mit Haftring **SR400**  
optional mit **KDS** und **TVD**  
Gesamtmaße:  
970 x 530 x 940 mm (BxTxH)

Wäsche



**NW74**

Vierfachsammler

4 Einspannringe mit Haftring **SR400**

geeignet für alle Wäschesäcke

Gesamtmaße: 1320 x 530 x 940 mm (BxTxH)

Pflege

Abfall



**NW75**

Fünffachsammler

5 Einspannringe mit Haftring **SR400**

geeignet für alle Wäschesäcke

Gesamtmaße: 1625 x 530 x 940 mm (BxTxH)

Zubehör

EDV & IT



**NW10**

Wandsammler

1 Einspannring mit Haftring **SR400**

geeignet für alle Wäschesäcke

Gesamtmaße:

390 x 330 x 325 mm (BxTxH)

Logistik



**NW25G**

Fünffachsammler mit zentraler Deckelöffnung

5 Einspannringe mit Haftring **SR400**

5 Kunststoffdeckel, Farben sind frei wählbar (S. 27)

Alle 5 Deckel sind fest mit einem Edelstahlrahmen verbunden

Gesamtmaße: 1625 x 530 x 940 mm (BxTxH)

OP-Ausstattung



## Standsammler für Wäsche

Durch sein kompaktes Format ist der Standsammler **NW71S** platzsparend und kommt auch in kleinen Räumen in Krankenhäusern und Pflegeeinrichtungen zum Einsatz.

Der Einspannung des Standsammlers **NW71S** ist mit einem Haftring **SR400** ausgestattet und somit für Textilsäcke, Wäschenetze und Kunststoffsäcke geeignet. Durch den Einsatz eines Kunststoffdeckels **KDS** mit Kunststoff-Scharnier und Softclose, kann die Wäsche von reiner und schmutziger Wäsche getrennt werden.

Um die Sortierung der Wäsche zusätzlich zu erleichtern, sind die Haftringe **SR400** und die Kunststoffdeckel **KDS** in verschiedenen Farben erhältlich. Kombinieren Sie z.B. farbige Haftringe mit transparenten Kunststoffdeckeln.

Da in der Wäschelogistik oftmals beide Hände in Gebrauch sind, unterstützt die Tretvorrichtung **TVD** die leichte Handhabung des Standsammlers **NW71S**. Einfach mit dem Fuß die Tretvorrichtung **TVD** betätigen und der Kunststoffdeckel **KDS** öffnet sich.

Somit kann die Wäsche bequem und schnell in den Standsammler **NW71S** befördert werden. Ein Wegrutschen des Sammlers wird dabei durch die eingesetzten Kunststofffüße verhindert.

### Merkmale des Standsammlers:

- 1 Einspannung mit Haftring **SR400**
- Kunststofffüße
- Gestell aus poliertem Edelstahl
- Rohrverbindungen rundum verschweißt
- optional erhältlich: Kunststoffdeckel **KDS** inkl. Kunststoff-Scharnier und Softclose (Deckelfarben S. 27)
- optional erhältlich: Tretvorrichtung **TVD**



### NW71S

Standsammler

Gestellmaße: 405 x 535 x 945 mm (BxTxH)

Gesamtmaße: 405 x 535 x 950 mm (BxTxH)



Einspannung mit Haftring **SR400**  
Kunststoffdeckel **KDS** optional erhältlich



Tretvorrichtung **TVD** mit großem Pedal für  
Scharnierdeckel und Kunststofffüße

Wäsche  
Pflege  
Abfall  
Zubehör  
EDV & IT  
Logistik  
OP-Ausstattung



**NW81**  
Einfachsammler  
mit Schiebebügel  
1 Einspannring mit Haftring **SR400**  
Zubehör optional erhältlich (S. 27)  
Gesamtmaße:  
450 x 565 x 965 mm (BxTxH)



**NW82**  
Zweifachsammler  
mit Schiebebügel  
2 Einspannrings mit Haftring **SR400**  
optional mit **KDS, TVD** und **KBW**  
Gesamtmaße:  
660 x 565 x 965 mm (BxTxH)



**NW83**  
Dreifachsammler  
mit Schiebebügel  
3 Einspannrings mit Haftring **SR400**  
optional mit **KDS** und **TVD**  
Gesamtmaße:  
1000 x 565 x 965 mm (BxTxH)



**NW84**  
Vierfachsammler  
mit Schiebebügel  
4 Einspannrings mit Haftring **SR400**  
Zubehör optional erhältlich (S. 27)  
Gesamtmaße:  
1340 x 565 x 965 mm (BxTxH)



**NW85**  
Fünffachsammler  
mit Schiebebügel  
5 Einspannrings mit Haftring **SR400**  
Zubehör optional erhältlich (S. 27)  
Gesamtmaße:  
1645 x 565 x 965 mm (BxTxH)



### NW43

Dreifachsammler mit Schiebebügel

Die Einspannringe sind im Quadrat angeordnet

3 Einspannringe mit Haftring **SR400** farbig

Wahlweise in den Farben: blau, schwarz, grün, rot, weiß, gelb oder braun

Gesamtmaße: 910 x 660 x 975 mm (BxTxH)



### NW44

Vierfachsammler mit Schiebebügel

Die Einspannringe sind im Quadrat angeordnet

4 Einspannringe mit Haftring **SR400**

optional mit **KDS** und **TVD**

Gesamtmaße: 1060 x 660 x 975 mm (BxTxH)



### NW45

Fünffachsammler mit Schiebebügel

Die Einspannringe sind im Quadrat angeordnet

5 Einspannringe mit Haftring **SR400**

Zubehör optional erhältlich (S. 27)

Gesamtmaße: 1255 x 660 x 975 mm (BxTxH)

**Kombi-Sammler für Wäsche und Abfall**

In Krankenhäusern und Pflegeeinrichtungen ist Hygiene so wichtig, wie an kaum einem anderen Ort. In verunreinigter Wäsche können sich jedoch Keime und Bakterien sammeln und verbreiten. Für eine sichere Arbeitsumgebung sorgen Fußpedale, mit denen die Edelstahl-Sammler geöffnet werden können. So werden die Hände beim Öffnen der Wäschesammler nicht kontaminiert und die Hygiene bleibt gewährleistet.

Bei dieser Sammlerserie handelt es sich um eine Kombination des Edelstahl-Abfallsammlers „Genius“ **KS70** (S. 72) mit unterschiedlichen Wäschesammlern der Reihe

„Kompakt plus“.

Bedient wird der stirnseitige Klemmring für Abfallsäcke mit Hilfe eines Tretbügels. Auch diese Modelle sind für Textilsäcke, Wäschenetze und Kunststoffsäcke geeignet. Die Abfallsammler sind wie folgt ausgestattet:

- Klemmring mit Tretmechanismus
- Kunststoffbodenwanne
- 4 Stoßscheiben
- 4 Leichtlaufkrollen
- 4 Leichtlaufkrollen (Ø 75 mm, davon zwei mit Stopp)
- Schiebegriff für ergonomische Bedienung

**Gut kombiniert: Wäschesammler + Abfallsammler = Das ideale Team**

**Wäschesammler „Kompakt plus“**

- polierter Edelstahlrahmen
- rundum verschweißte Rohrverbindungen
- 4 Leichtlaufkrollen, 2 Rollen mit Stopp, Ø 75 mm



**Abfallsammler "Genius" (KS70)**

- Klemmring mit Tretmechanismus
- Kunststoffbodenwanne
- 4 Stoßscheiben (SSW)
- Schiebegriff für ergonomische Bedienung des Wagens



**NW42-KS70**

Zweifachsammler  
2 Einspannrings mit Haftring **SR400**  
1 Abfallsammler „Genius“ **KS70**  
Gesamtmaße:  
960 x 660 x 975 mm (BxTxH)



**NW43-KS70**

Dreifachsammler  
3 Einspannrings mit Haftring **SR400**  
1 Abfallsammler „Genius“ **KS70**  
Gesamtmaße:  
1350 x 660 x 975 mm (BxTxH)



**NW81-KS70**

Einfachsammler, optional mit **KDS**  
1 Einspannrings mit Haftring **SR400**  
1 Abfallsammler „Genius“ **KS70**  
Gesamtmaße:  
890 x 580 x 965 mm (BxTxH)

Wäsche

Pflege

Abfall

Zubehör

EDV & IT

Logistik

OP-Ausstattung



### NW82-KS70

Zweifachsammler

2 Einspannringe mit Haftring **SR400**

1 Abfallsammler „Genius“ **KS70**

geeignet für alle Wäschesäcke

Gesamtmaße: 1080 x 580 x 965 mm (BxTxH)



### NW83-KS70

Dreifachsammler

3 Einspannringe mit Haftring **SR400**

1 Abfallsammler „Genius“ **KS70**

geeignet für alle Wäschesäcke

Gesamtmaße: 1430 x 580 x 965 mm (BxTxH)



### NW84-KS70

Vierfachsammler

4 Einspannringe mit Haftring **SR400**

1 Abfallsammler „Genius“ **KS70**

optional mit **KDS** und **TVD**

Gesamtmaße: 1840 x 580 x 965 mm (BxTxH)

**WW1 / WW2**

Edelstahl-Fahrgestell mit Kunststoffwanne

Fahrgestell: Edelstahl

Bereifung: 4 Lenkrollen, Ø 75 mm

Kunststoffwanne: 90 l

Farben: weiß, rot oder blau

Der **WW2** ist mit Schiebebügel ausgestattet

Gesamtmaße:

**WW1** 780 x 550 x 800 mm (BxTxH)

**WW2** 850 x 550 x 905 mm (BxTxH)

**Sondermaße und -größen sind auf Anfrage erhältlich!**



**WW1**

Edelstahl-Fahrgestell mit Kunststoffwanne

Maße: 780 x 550 x 800 mm (BxTxH)

**WW2**

Edelstahl-Fahrgestell mit Kunststoffwanne

und Schiebegriff, Maße: 850 x 550 x 905 mm (BxTxH)



**KW90R**

Kunststoffwanne 90 l, rot

**KW90W**

Kunststoffwanne 90 l, weiß

**KW90B**

Kunststoffwanne 90 l, blau

Wäsche

Pflege

Abfall

Zubehör

EDV & IT

Logistik

OP-Ausstattung





















## Transparente Kunststoffdeckel mit farbigen Haftringen

- Füllstand der Wäsche- und Abfallsäcke jederzeit bequem einsehbar, ohne den Deckel öffnen zu müssen.
- Durch die farbigen Haftringe entfällt die Montage der Kunststoffdeckel bei Farbwechsel.
- Die Haftringe sind auch von ungeschultem Personal einfach und unkompliziert austauschbar.
- Die farbigen Einspannringe ermöglichen eine einfache Zuordnung zu den entsprechenden Wäschesäcken und unterstützen weiterhin bei der Verwendung der geeigneten Sammler.

### Deckelfarben

				
trans- parent	weiß	gelb	rot	grün
				
blau	braun	grau	schwarz	

### Haftringfarben

				
weiß	gelb	rot	grün	blau
				
braun	grau	schwarz		



**KDH**  
farbiger Kunststoffdeckel mit Haltehaken



**KDS**  
farbiger Kunststoffdeckel inkl. Kunststoff-Scharnier und Softclose



**KDS-TR**  
transparenter Kunststoffdeckel inkl. Kunststoff-Scharnier und Softclose



**SR400**  
Haftring für Einspannung bei Wäschesammmlern



**KBW**  
Kunststoffbodenwanne für Wäschesammler



**TVD**  
Tretvorrichtung mit großem und kleinem Pedal für Scharnierdeckel

## Textil-Wäschesäcke

Die novocal-Wäschesäcke sind aus einem hochwertigen Polyestergewebe gefertigt. Die verwendete Spezial-Polyesterfaser ist selbstverständlich kochfest und zeichnet sich durch eine lange Lebensdauer aus. Die spezielle Einfärbung und Thermofixierung verhindert ein Ausbluten der Farben und ein Schrumpfen des Gewebes.

Sämtliche novocal-Wäschesäcke entsprechen in allen Punkten den gesetzlichen Vorschriften und Richtlinien des Bundesgesundheitsamtes sowie der Berufsgenossenschaften.

- selbstöffnend mit angenähertem Verschlussknebel
- Gewebequalität: 100 % Polyester
- Fassungsvermögen: ca. 12 kg Wäsche
- Flächengewicht: ca. 220 g/qm



### Texteinwebung

Alle textilen Wäschesäcke sind mit Textleinwebung in einem zusätzlichen Mittelstreifen lieferbar.



#### TW1

Grundfarbe weiß, 2 waagerechte Farbstreifen in den Farben: grau, braun, blau, grün, rot, orange, gelb oder ohne Streifen.

Maße: 575 x 1000 mm (BxH)



#### TW2

Grundfarbe vollfarbig, 2 waagerechte Farbstreifen  
Farben: grau, braun, blau, grün, rot, orange oder gelb

Maße: 575 x 1000 mm (BxH)



#### WTW2

Wasserdichte Textilsäcke

#### WTW2B

blau, 600 x 1000 mm (BxH)

#### WTW2G

gelb, 600 x 1000 mm (BxH)



### HWW

Heißwasserlösliche Wäschesäcke

Zur Vermeidung des menschlichen Kontaktes mit kontaminierten Materialien dienen diese wasserlöslichen Wäschesäcke.

Die Beutel sind transparent oder eingefärbt erhältlich.

#### HWW5865

heißwasserlöslich ab 65°  
Maße: 500 x 800 mm (BxH)

#### HWW6865

heißwasserlöslich ab 65°  
Maße: 600 x 800 mm (BxH)

#### HWW71065

heißwasserlöslich ab 65°  
Maße: 700 x 1000 mm (BxH)

#### HWW61045

warmwasserlöslich ab 45°  
Maße: 600 x 1000 mm (BxH)



### N / NF

Wäschenetze aus 100 % Polyester, kochfest und farbecht, wahlweise in den Farben: braun, blau, grün, rot, gelb oder weiß

Artikelnummer		Format mm
<b>N46</b>	weiß	400 x 600
<b>NF46</b>	vollfarbig	400 x 600
<b>N57</b>	weiß	500 x 700
<b>NF57</b>	vollfarbig	500 x 700
<b>N69</b>	weiß	600 x 900
<b>NF69</b>	vollfarbig	600 x 900
<b>N810</b>	weiß	800 x 1000
<b>NF810</b>	vollfarbig	800 x 1000



### NF-REISSV.

Wäschenetze mit Reißverschluss aus 100 % Polyester, kochfest und farbecht, wahlweise in den Farben: weiß, gelb, rot, grün, blau oder braun  
In verschiedenen Größen erhältlich



### GK2 / GK3 / GK4

Verschlussknebel aus Gummi wahlweise in den Farben: weiß, rot, gelb, grün, blau oder braun  
**GK2** 2 Löcher, 215 mm, nur rot und weiß  
**GK3** 3 Löcher, 180 mm  
**GK4** 4 Löcher, 215 mm



### DIBE

weißer Verschlussknebel mit Ring wahlweise in den Farben: weiß, gelb, rot, grün, blau, braun, grau oder schwarz



### DIBE-N

weißer Verschlussknebel mit Ring, wahlweise in den Farben: weiß, gelb, rot, grün, blau, braun, grau oder schwarz; inkl. individueller Beschriftung



## Stationswagen SW

Stationswagen von novocal machen den Arbeitsalltag in Krankenhäusern und Seniorenheimen nicht nur bunter, sondern auch effizienter. Die Wagen von novocal unterstützen das Personal in allen Bereichen.

- im Schrankelement werden Pflegeutensilien oder Frischwäsche gelagert
- im integrierten oder gekoppelten System wird Schmutzwäsche gesammelt; dafür stehen je nach Wunsch 1 bis 4 Einspannringe zur Verfügung
- Alle Stationswagen sind mit dem koppelbaren Abfallsammler „Genius“ kombinierbar.

Für die Stationswagen gibt es sowohl integrierte als auch koppelbare Sammlersysteme.

Bei den Modellreihen **SW600**, **SW700**, **SW900**, **SW1000** und **SW2000** sind die Stationswagen auch mit einer oder zwei Schubladen bzw. einem Utensilienfach mit Rollo erhältlich.

Allgemeine Merkmale aller Stationswagen:

- polierter Edelstahlrahmen
- sämtliche Rohrverbindungen sind rundum verschweißt
- alle Stationswagen bestehen aus hochwertigen Spezialplatten der Qualitätsklasse E1 mit einer beidseitigen Melaminharzbeschichtung und einem 2 mm dicken Sicherheitsumleimer
- 4 Leichtlauf-Lenkrollen, Ø 125 mm, davon 2 mit Stoppfunktion

**Bitte beachten Sie:** Die gezeigten Modelle sind Beispiele unseres umfangreichen Sortiments und können ganz nach Ihren Wünschen konfiguriert werden. Unsere Farbpalette finden Sie auf S. 16-17.



## Stationswagen mit integriertem Sammlersystem

**SW620-KS70**    **6**    : Modellreihe  
                          **2**    : Anzahl der Einspannringe  
                          **0**    : Anzahl der Schubladen im Stationswagen  
                          **KS70** : Abfallsammler stirnseitig

Frontansicht mit  
2 Schubladen



2 Einspannringe

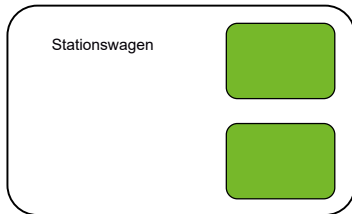

3 Einspannringe

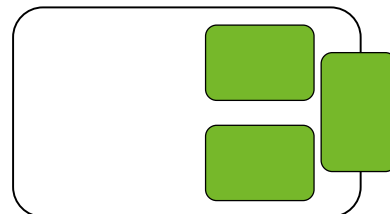

4 Einspannringe

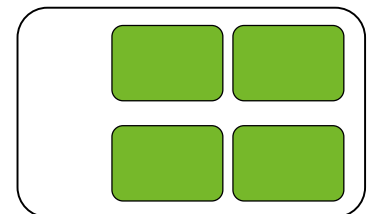

2 Einspannringe und KS70

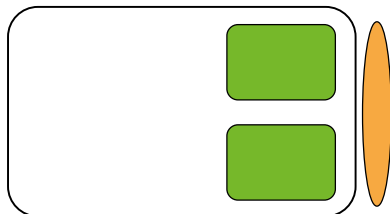

3 Einspannringe und KS70

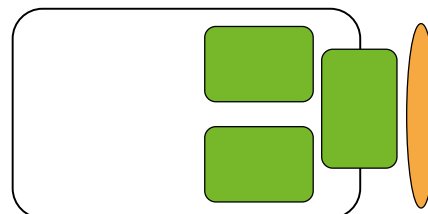

4 Einspannringe und KS70

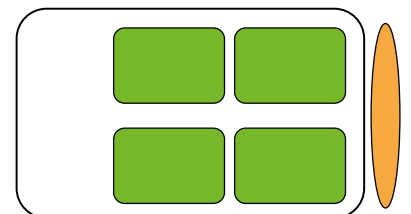

## Stationswagen mit angekoppeltem Sammlersystem

**SW620K-KS70**    **6**    : Modellreihe  
                          **2**    : Anzahl der Einspannringe  
                          **0**    : Anzahl der Schubladen im Stationswagen  
                          **K**    : Koppeleinrichtung für Sammlersystem  
                          **KS70** : Abfallsammler stirnseitig

Frontansicht mit  
2 Schubladen



2 Einspannringe

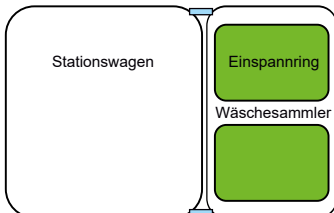

3 Einspannringe

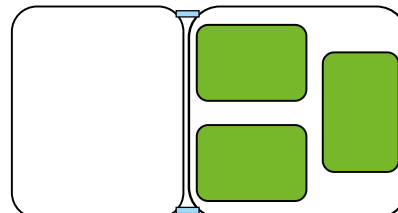

4 Einspannringe

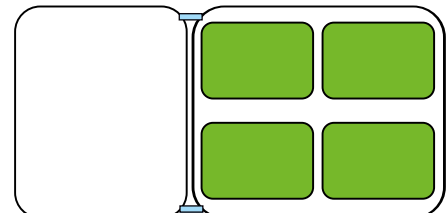

2 Einspannringe und KS70

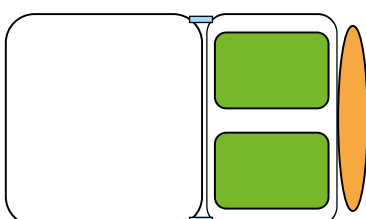

3 Einspannringe und KS70

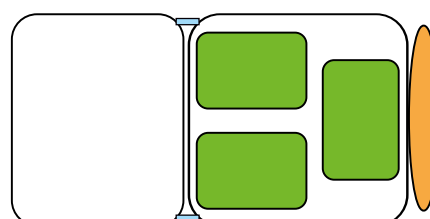

4 Einspannringe und KS70

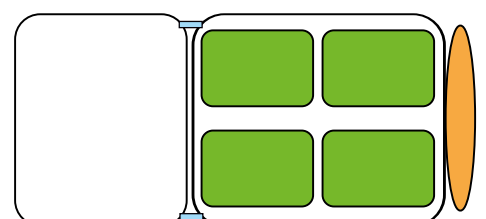



**Allgemeine Merkmale des SW500:**

- polierter Edelstahlrahmen
- sämtliche Rohrverbindungen sind rundum verschweißt
- Schrankteil aus hochwertigen Spezialplatten der Qualitätsklasse E1 mit einer beidseitigen Melaminharzbeschichtung und einem 2 mm dicken Sicherheitsumleimer
- 4 Leichtlauf-Lenkrollen, Ø 125 mm, davon 2 mit Stoppfunktion

**Individuelle Merkmale des SW500:**

- offene Frischwäschesseite
- zugänglich von drei Seiten
- ist mit integrierten Einspannringen erhältlich (**SW520, SW530, SW540**)
- ist mit koppelbarem System erhältlich (**SW520K, SW530K, SW540K**)
- stirnseitige Ergänzung mit Abfallsammler „Genius KS70“ möglich



**SW500**

3 Frischwäscheablagen  
Gesamtmaße:  
635 x 540 x 1080 mm (BxTxH)



**SW500K**

inkl. Koppereinrichtung  
Gesamtmaße:  
635 x 555 x 1080 mm (BxTxH)



**SW500-W5**

inkl. Kunststoffwanne  
Gesamtmaße:  
980 x 600 x 1080 mm (BxTxH)



**SW520**

3 Frischwäscheablagen  
2 Einspannringe mit Haftring **SR400**  
Gesamtmaße: 600 x 950 x 1080 mm (BxTxH)



**SW530**

optional mit **KDS** und **TVD**  
3 Einspannringe mit Haftring **SR400**  
Gesamtmaße: 600 x 1330 x 1080 mm (BxTxH)

Wäsche

Pflege

Abfall

Zubehör

EDV & IT

Logistik

OP-Ausstattung



## Allgemeine Merkmale des SW600:

- polierter Edelstahlrahmen
- sämtliche Rohrverbindungen sind rundum verschweißt
- Schrankteil aus hochwertigen Spezialplatten der Qualitätsklasse E1 mit einer beidseitigen Melaminharzbeschichtung und einem 2 mm dicken Sicherheitsumleimer
- 4 Leichtlauf-Lenkrollen, Ø 125 mm, davon 2 mit Stoppfunktion

## Individuelle Merkmale des SW600:

- geschlossene Frischwäschesseite
- voll umschwenkbare Türen
- ist mit integrierten Einspannringen erhältlich (**SW620, SW630, SW640**)
- ist mit koppelbarem System erhältlich (**SW620K, SW630K, SW640K**)
- stirnseitige Ergänzung mit Abfallsammler „**Genius KS70**“ möglich



**SW600**  
2 voll umschwenkbare Türen  
Gesamtmaße:  
635 x 590 x 1080 mm (BxTxH)



**SW600K**  
mit Koppereinrichtung  
Gesamtmaße:  
635 x 605 x 1080 mm (BxTxH)



**SW620K**  
optional mit **KDS** und **TVD**  
Gesamtmaße:  
635 x 1250 x 1080 mm (BxTxH)



**SW600-KS70**  
1 Abfallsammler "**Genius**" **KS70**  
Gesamtmaße:  
635 x 995 x 1080 mm (BxTxH)



**SW620**  
2 Einspannringe mit Haftring **SR400**  
Gesamtmaße:  
605 x 1030 x 1080 mm (BxTxH)



**SW630**  
3 Einspannringe mit Haftring **SR400**  
Gesamtmaße:  
600 x 1330 x 1080 mm (BxTxH)

Wäsche

Pflege

Abfall

Zubehör

EDV & IT

Logistik

OP-Ausstattung

**Allgemeine Merkmale des SW700:**

- polierter Edelstahlrahmen
- sämtliche Rohrverbindungen sind rundum verschweißt
- Schrankteil aus hochwertigen Spezialplatten der Qualitätsklasse E1 mit einer beidseitigen Melaminharzbeschichtung und einem 2 mm dicken Sicherheitsumleimer
- 4 Leichtlauf-Lenkrollen, Ø 125 mm, davon 2 mit Stoppfunktion

**Individuelle Merkmale des SW700:**

- höherer Frischwäscheschrank als beim **SW600**
- geschlossene Frischwäscheseite
- voll umschwenkbare Türen
- ist mit integrierten Einspannringen erhältlich (**SW720, SW730, SW740**)
- ist mit koppelbarem System erhältlich (**SW720K, SW730K, SW740K**)
- stirnseitige Ergänzung mit Abfallsammler „Genius KS70“ möglich



**SW700**

2 voll umschwenkbare Türen  
Gesamtmaße:  
635 x 590 x 1275 mm (BxTxH)



**SW701K**

1 Schublade, inkl. Koppeleinrichtung  
Gesamtmaße:  
635 x 605 x 1275 mm (BxTxH)



**SW702K**

inkl. Koppeleinrichtung,  
2 Schubladen, Gesamtmaße:  
635 x 605 x 1275 mm (BxTxH)



**SW720**

2 Einspannringe mit Haftring **SR400**  
Gesamtmaße:  
605 x 1030 x 1275 mm (BxTxH)



**SW721**

1 Schublade, optional mit **SPA2**  
und **KDS**, Gesamtmaße:  
605 x 1030 x 1275 mm (BxTxH)



**SW732**

2 Schubladen, optional mit **KDS**  
und **TVD**, Gesamtmaße:  
605 x 995 x 1275 mm (BxTxH)

Wäsche

Pflege

Abfall

Zubehör

EDV & IT

Logistik

OP-Ausstattung

## Allgemeine Merkmale des SW800:

- polierter Edelstahlrahmen
- sämtliche Rohrverbindungen sind rundum verschweißt
- Schrankteil aus hochwertigen Spezialplatten der Qualitätsklasse E1 mit einer beidseitigen Melaminharzbeschichtung und einem 2 mm dicken Sicherheitsumleimer
- 4 Leichtlauf-Lenkrollen, Ø 125 mm, davon 2 mit Stoppfunktion

## Individuelle Merkmale des SW800:

- Einspannringe sind hintereinander angeordnet
- geringe Breite von 490 mm
- offene Frischwäscheseite und Zugriff über drei Seiten
- ist mit integrierten Einspannringen erhältlich (**SW820, SW830, SW840**)
- ist mit koppelbarem System erhältlich (**SW820K, SW830K, SW840K**)
- stirnseitige Ergänzung mit Abfallsammler „Genius KS70“ möglich



**SW800**  
3 Frischwäscheablagen  
Gesamtmaße:  
490 x 580 x 1080 mm (BxTxH)



**SW800K**  
inkl. Koppelinrichtung  
Gesamtmaße:  
490 x 595 x 1080 mm (BxTxH)



**SW810**  
1 Einspannung mit Haftring **SR400**  
optional mit KDS, Gesamtmaße:  
490 x 980 x 1080 mm (BxTxH)



**SW810K-KS70**  
optional mit **KDS**  
1 Einspannung mit Haftring **SR400**  
Gesamtmaße: 490 x 1645 x 1080 mm (BxTxH)



**SW820**  
optional mit **KDS** und **TVD**  
2 Einspannringe mit Haftring **SR400**  
Gesamtmaße: 490 x 1300 x 1080 mm (BxTxH)

**Allgemeine Merkmale des SW900:**

- polierter Edelstahlrahmen
- sämtliche Rohrverbindungen sind rundum verschweißt
- Schrankteil aus hochwertigen Spezialplatten der Qualitätsklasse E1 mit einer beidseitigen Melaminharzbeschichtung und einem 2 mm dicken Sicherheitsumleimer
- 4 Leichtlauf-Lenkrollen, Ø 125 mm, davon 2 mit Stoppfunktion

**Individuelle Merkmale des SW900:**

- Einspannringe sind hintereinander angeordnet
- geringe Breite von 490 mm
- geschlossene Frischwäscheseite
- Zwischenböden sind herausnehm- und höhenverstellbar
- ist mit koppelbarem System erhältlich (**SW900K**, **SW920K**, **SW930K**)
- stirnseitige Ergänzung mit Abfallsammler „**Genius KS70**“ möglich



**SW900**

1 voll umschwenkbare Tür  
Gesamtmaße:  
490 x 580 x 1080 mm (BxTxH)



**SW900K**

inkl. Koppeleinrichtung  
Gesamtmaße:  
490 x 595 x 1080 mm (BxTxH)



**SW910-KS70**

1 Einspannring mit Haftring **SR400**  
optional mit **KDS** und **TVD**,  
Gesamtmaße:  
490 x 1315 x 1080 mm (BxTxH)



**SW920K**

optional mit **KDS** und **TVD**  
inkl. koppelbarem Zweifachsammler **NW72**  
Gesamtmaße: 490 x 1320 x 1080 mm (BxTxH)



**SW930**

optional mit **KDS** und **TVD**  
3 Einspannringe mit Haftring **SR400**  
Gesamtmaße: 490 x 1560 x 1080 mm (BxTxH)

Wäsche

Pflege

Abfall

Zubehör

EDV & IT

Logistik

OP-Ausstattung

## Allgemeine Merkmale des SW1000:

- polierter Edelstahlrahmen
- sämtliche Rohrverbindungen sind rundum verschweißt
- Schrankteil aus hochwertigen Spezialplatten der Qualitätsklasse E1 mit einer beidseitigen Melaminharzbeschichtung und einem 2 mm dicken Sicherheitsumleimer
- 4 Leichtlauf-Lenkrollen Ø 125 mm, davon 2 mit Stoppfunktion



### SW1000

2 voll umschwenkbare Türen,  
1 Sonderfach mit abschließbarem Rollo  
Gesamtmaße: 635 x 590 x 1275 mm (BxTxH)

## Individuelle Merkmale des SW1000:

- statt geschlossener Schublade ist ein Utensilienfach mit abschließbarem Rollo vorhanden
- geschlossene Frischwäscheseite
- ist mit integrierten Einspannringen erhältlich (**SW1020, SW1030, SW1040**)
- ist mit koppelbarem System erhältlich (**SW1020K, SW1030K, SW1040K**)
- stirnseitige Ergänzung mit Abfallsammler „Genius KS70“ möglich



### SW1000K

inkl. Koppeleinrichtung  
1 Sonderfach mit abschließbarem Rollo  
Gesamtmaße: 635 x 605 x 1275 mm (BxTxH)



### SW1020

optional mit **KDS**  
2 Einspannringe mit Haftring **SR400**  
Gesamtmaße: 605 x 1030 x 1275 mm (BxTxH)



### SW1020K-KS70

optional mit **KDS, TVD, DMS5SW** und **TS5SW**  
2 Einspannringe mit Haftring **SR400**  
Gesamtmaße: 635 x 1555 x 1270 mm (BxTxH)



**Allgemeine Merkmale des SW2000:**

- polierter Edelstahlrahmen
- sämtliche Rohrverbindungen sind rundum verschweißt
- Schrankteil aus hochwertigen Spezialplatten der Qualitätsklasse E1 mit einer beidseitigen Melaminharzbeschichtung und einem 2 mm dicken Sicherheitsumleimer
- 4 Leichtlauf-Lenkrollen, Ø 125 mm, davon 2 mit Stoppfunktion

**Individuelle Merkmale des SW2000:**

- Front ist mit abschließbarem Rollo versehen
- integriertes oberes Ablagefach
- ergonomisch geformte Schiebebügel links und rechts
- ist mit integrierten Einspannringen erhältlich (**SW2020, SW2030, SW2040**)
- ist mit koppelbarem System erhältlich (**SW2020K, SW2030K, SW2040K**)
- stirnseitige Ergänzung mit Abfallsammler „Genius KS70“ möglich



**SW2000**  
mit abschließbarem Rollo  
Gesamtmaße:  
635 x 660 x 1010 mm (BxTxH)



**SW2000K**  
inkl. Koppeleinrichtung  
Gesamtmaße:  
635 x 675 x 1010 mm (BxTxH)



**SW2020**  
2 Einspannringe mit Haftring **SR400**  
Gesamtmaße:  
600 x 1075 x 1010 mm (BxTxH)



**SW2020**  
optional mit **KDS** und **TVD**  
2 Einspannringe mit Haftring **SR400**  
Gesamtmaße: 600 x 1075 x 1010 mm (BxTxH)



**SW2020K**  
optional mit **KDS** und **TVD**  
inkl. koppelbarem Zweifachsammler **NW72**  
Gesamtmaße **SW2020K**: 635 x 1305 x 1010 mm (BxTxH)

Wäsche

Pflege

Abfall

Zubehör

EDV & IT

Logistik

OP-Ausstattung



## Optionales Zubehör Stationswagen



**DMS5SW / DMS10SW**  
Desinfektionsmittelspender  
für 22 mm Rundrohr, Inhalt: 500 ml



**TS5SW / TS10SW** Tropfschale  
für **DMS5SW / DMS10SW**  
Aufsteckmodell für 22 mm Rundrohr



**GK**  
Gitterkorb, Montage am Korpus  
Maße: 400 x 160 x 170 mm (BxTxH)



**KB9-E-SW**  
Abfallbehälter mit Edelstahl-  
halterung und Deckel, 9 l



**KB15-E-SW**  
Abfallbehälter mit Edelstahl-  
halterung und Deckel, 15 l



**SPA2**  
Schreibeinheit ausziehbar mit  
Arretierung



**Seitenfächer SF50**  
Seitenfächer  
Randgitter aus Edelstahl



**KE**  
Koppeleinrichtung  
für alle **SW** erhältlich



**DEM**  
Deckelmagnet für alle **SW** mit **KDS**  
erhältlich (nicht geeignet für **SW**  
mit **TVD**)

Weiteres Zubehör finden Sie ab S. 85.

Wäsche

Pflege

Abfall

Zubehör

EDV & IT

Logistik

OP-Ausstattung



## Pflegearbeitswagen PAW

Die Pflege- und Arbeitswagen **PAW3000** - **PAW9000** sind in allen Bereichen des Pflegealltags flexibel einsetzbar. Aus der Vielzahl der Kombinationsmöglichkeiten finden Sie auf den folgenden Katalogseiten zahlreiche Modellbeispiele der einzelnen Serien.

### Fahrgestell

Das Fahrgestell besteht aus einer durchgehenden Vollkunststoffplatte. Diese dient gleichzeitig als Wandabweisrahmen.

Die 4 Lenkrollen (ab **PAW7000** standardmäßig 5 Lenkrollen) Ø 125 mm, davon 2 mit Stoppfunktion, sorgen für eine einfache Steuerung. Es werden Kunststoffrollen mit der Laufeigenschaft von Doppelrollen eingesetzt. Die Rollen haben zwei hochwertige Präzisionskugellager, spurfreie Polyurethan-Bereifung in grau sowie eine geschlossene und feststehende Radabdeckung (Fadenschutz).

### Schrankteil

Dieses besteht aus hochwertigen Spezialplatten der Qualitätsklasse E1 mit einer beidseitigen Melaminharzbeschichtung und einem 2 mm ABS-Sicherheitsumleimer. Fachböden, falls vorhanden, sind flexibel herausnehm- und höhenverstellbar.

### Arbeitsplatte

Alle Pflege- und Arbeitswagen werden standardmäßig mit einer abgerundeten Arbeitsplatte geliefert. Die Schubladen sind auf Teleskopschienen gelagert und mit Selbsteinzug ausgestattet.

### Farben

Korpus- und Frontfarben können individuell von Ihnen kombiniert werden.

Unsere Farbtabelle finden Sie auf S. 16-17.

Standardfarbe: lichtgrau (LG)

Unser Zubehör für **PAW** finden Sie ab S. 85.



**PAW 8121**

- 8** : Serie 8000
- 1** : Anzahl der Schubladen
- 2** : Anzahl der Dokuauszüge
- 1** : Anzahl der Türen

Individuelle Lösungen mit zwei unterschiedliche Tiefen:

490 mm und 600 mm

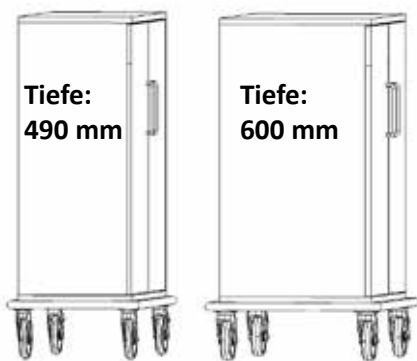

**PAW3001**

Korpusmaße:  
356 x 490 x 905 mm (BxTxH)  
Gesamtmaße:  
480 x 570 x 1085 mm (BxTxH)



**PAW4112**

Korpusmaße:  
450 x 490 x 905 mm (BxTxH)  
Gesamtmaße:  
570 x 570 x 1085 mm (BxTxH)



**PAW5120**

Korpusmaße:  
550 x 490 x 905 mm (BxTxH)  
Gesamtmaße:  
670 x 570 x 1085 mm (BxTxH)



**PAW6102**

Korpusmaße:  
656 x 490 x 682 mm (BxTxH)  
Gesamtmaße:  
780 x 570 x 862 mm (BxTxH)



**PAW7002**

Korpusmaße:  
712 x 490 x 905 mm (BxTxH)  
Gesamtmaße:  
830 x 570 x 1085 mm (BxTxH)



**PAW8121**

Korpusmaße:  
800 x 490 x 905 mm (BxTxH)  
Gesamtmaße:  
920 x 570 x 1085 mm (BxTxH)



**PAW9311**

Korpusmaße:  
900 x 490 x 905 mm (BxTxH)  
Gesamtmaße:  
1020 x 570 x 1085 mm (BxTxH)

**Pflege- und Arbeitswagen PAW3000**

Der **PAW3000** kann wahlweise mit Schubladen und/oder Drehtüren sowie mit Drehfalttüren ausgestattet werden. Im Innenraum lässt sich diese Serie mit Modulträgerräumen ausstatten, so dass **ISO-Module** im Format 300 x 400 mm (BxT) eingesetzt werden können (S. 56-57).

Die Standardfarbe ist lichtgrau (LG).  
Passendes Zubehör für **PAW** finden Sie ab S. 85.

**Bitte beachten Sie:** Die gezeigten Modelle sind Beispiele unseres umfangreichen Sortiments und können ganz nach Ihren Wünschen konfiguriert werden. Unsere Farbpalette finden Sie auf S. 16-17.

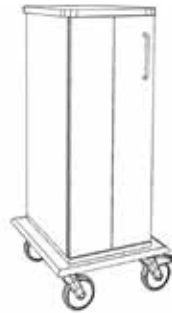

**PAW3001**



**PAW3101**



**PAW3201**



**PAW3001**  
optional mit **ABSTOP, ZY**  
Korpusmaße: 356 x 490 x 905 mm (BxTxH)  
Gesamtmaße: 480 x 570 x 1085 mm (BxTxH)



**PAW3001**  
optional mit **ABSTOP, SPA1, MTW** und versch. Modulen  
Korpusmaße: 356 x 490 x 905 mm (BxTxH)  
Gesamtmaße: 480 x 570 x 1085 mm (BxTxH)



**PAW3201**  
optional mit **ABSTOP** und **KB15-E-PAW**  
Korpusmaße: 356 x 490 x 905 mm (BxTxH)  
Gesamtmaße: 480 x 570 x 1085 mm (BxTxH)



**PAW3500**  
optional mit **ABSTOP** und **SPA1H**  
Korpusmaße: 356 x 490 x 905 mm (BxTxH)  
Gesamtmaße: 480 x 570 x 1085 mm (BxTxH)

Wäsche  
Pflege  
Abfall  
Zubehör  
EDV & IT  
Logistik  
OP-Ausstattung

# Pflegearbeitswagen PAW4000

## Pflege- und Arbeitswagen PAW4000

Der **PAW4000** ist mit Drehtüren sowie mit Drehfalttüren erhältlich. Es können offene Fächer, Schubladen und Dokumentenauszüge verbaut werden. Auch Röntgenfächer und innenliegende Auszüge können gewählt werden.

Die Standardfarbe ist lichtgrau (LG).  
Passendes Zubehör für **PAW** finden Sie ab S. 85.

**Bitte beachten Sie:** Die gezeigten Modelle sind Beispiele unseres umfangreichen Sortiments und können ganz nach Ihren Wünschen konfiguriert werden. Unsere Farbpalette finden Sie auf S. 16-17.



**PAW4002**



**PAW4120**



**PAW4112**



**PAW4001**

optional mit **KB15-E-PAW, HMF**  
Korpusmaße: 450 x 490 x 905 mm (BxTxH)  
Gesamtmaße: 570 x 570 x 1085 mm (BxTxH)



**PAW4120**

optional mit **ZE**  
Korpusmaße: 450 x 490 x 905 mm (BxTxH)  
Gesamtmaße: 570 x 570 x 1085 mm (BxTxH)



**PAW4102**

optional mit **ABSTOP**  
Korpusmaße: 450 x 490 x 905 mm (BxTxH)  
Gesamtmaße: 570 x 570 x 1085 mm (BxTxH)



**PAW4500**

optional mit **ABSTOP, ZE** und **SLIDE15**  
Korpusmaße: 450 x 490 x 905 mm (BxTxH)  
Gesamtmaße: 570 x 570 x 1085 mm (BxTxH)

Wäsche

Pflege

Abfall

Zubehör

EDV & IT

Logistik

OP-Ausstattung

**Pflege- und Arbeitswagen PAW5000**

Der **PAW5000** ist mit Drehtüren sowie mit Drehfaltungen erhältlich. Es können offene Fächer, Schubladen, Dokumentenauszüge, Röntgenfächer und auch innenliegende Auszüge gewählt werden.

Die Standardfarbe ist lichtgrau (LG).  
Passendes Zubehör für **PAW** finden Sie ab S. 85.

**Bitte beachten Sie:** Die gezeigten Modelle sind Beispiele unseres umfangreichen Sortiments und können ganz nach Ihren Wünschen konfiguriert werden. Unsere Farbpalette finden Sie auf S. 16-17.



**PAW5110**



**PAW5120**



**PAW5202**



**PAW5300**

optional mit **SPA1R L**

Korpusmaße: 550 x 490 x 905 mm (BxTxH)

Gesamtmaße: 670 x 570 x 1085 mm (BxTxH)



**PAW5102**

optional mit **ABSTOP, SPA2, MTW, ZY** und **DFT**

Korpusmaße: 550 x 490 x 905 mm (BxTxH)

Gesamtmaße: 670 x 570 x 1085 mm (BxTxH)



**PAW5202**

optional mit **ABSTOP**

Korpusmaße: 550 x 490 x 905 mm (BxTxH)

Gesamtmaße: 670 x 570 x 1085 mm (BxTxH)



**PAW5500**

optional mit **ABSTOP** und **SPA1L**

Korpusmaße: 550 x 490 x 905 mm (BxTxH)

Gesamtmaße: 670 x 570 x 1085 mm (BxTxH)

Wäsche

Pflege

Abfall

Zubehör

EDV & IT

Logistik

OP-Ausstattung



## Pflege- und Arbeitswagen PAW6000

Im Innenraum lässt sich diese Serie mit Modulträgerwänden ausstatten, so dass hier ISO-Module im Format 600 x 400 mm (BxT) eingesetzt werden können (S. 56-57).

Der **PAW6000** kann wahlweise mit Schubladen und/oder Drehtüren sowie mit Drehfalttüren ausgestattet werden. Die Standardfarbe ist lichtgrau (LG).

Passendes Zubehör für **PAW** finden Sie ab S. 85.

**Bitte beachten Sie:** die gezeigten Modelle sind Beispiele unseres umfangreichen Sortiments und können ganz nach Ihren Wünschen konfiguriert werden. Unsere Farbpalette finden Sie auf S. 16-17.



**PAW6102**



**PAW6401**



**PAW6700**



**PAW6102**

optional mit **SPA1R**

Korpusmaße: 656 x 490 x 682 mm (BxTxH)

Gesamtmaße: 780 x 570 x 862 mm (BxTxH)



**PAW6210**

optional mit **ABSTOP** und 2 **ESS**

Korpusmaße: 656 x 490 x 682 mm (BxTxH)

Gesamtmaße: 780 x 570 x 862 mm (BxTxH)



**PAW6500**

optional mit **RGE** und **SPA1R**

Korpusmaße: 656 x 490 x 682 mm (BxTxH)

Gesamtmaße: 780 x 570 x 862 mm (BxTxH)



**PAW6400**

optional mit **ABSTOP**, **ES2**, **HSB3Q** und **SCHUETTEN4**

Korpusmaße: 656 x 490 x 682 mm (BxTxH)

Gesamtmaße: 780 x 570 x 862 mm (BxTxH)

**Pflege- und Arbeitswagen PAW7000**

Wahlweise kann beim **PAW7000** eine Mitteltrennwand gewählt werden. Auch Modulträgerwände sind hierfür verfügbar. Somit können auf beiden Seiten ISO-Module 300 x 400 mm (BxT) platziert werden (S. 56-57). Der **PAW7000** kann individuell mit 2 Standardtüren bzw. Drehfalttüren ausgestattet werden.

Die Standardfarbe ist lichtgrau (LG). Passendes Zubehör für **PAW** finden Sie ab S. 85.

**Bitte beachten Sie:** Die gezeigten Modelle sind Beispiele unseres umfangreichen Sortiments und können ganz nach Ihren Wünschen konfiguriert werden. Unsere Farbpalette finden Sie auf S. 16-17.



**PAW7002**



**PAW7102**



**PAW7202**



**PAW7002**  
optional mit **ABSTOP** und Module  
Korpusmaße: 712 x 490 x 905 mm (BxTxH)  
Gesamtmaße: 830 x 570 x 1085 mm (BxTxH)



**PAW7102**  
optional mit **ABSTOP**  
Korpusmaße: 712 x 490 x 905 mm (BxTxH)  
Gesamtmaße: 830 x 570 x 1085 mm (BxTxH)



**PAW7202**  
optional mit **ABSTOP, HMF** und Module  
Korpusmaße: 712 x 490 x 905 mm (BxTxH)  
Gesamtmaße: 830 x 570 x 1085 mm (BxTxH)



**PAW7400**  
Korpusmaße: 712 x 490 x 905 mm (BxTxH)  
Gesamtmaße: 830 x 570 x 1085 mm (BxTxH)

Wäsche

Pflege

Abfall

Zubehör

EDV & IT

Logistik

OP-Ausstattung

## Pflege- und Arbeitswagen PAW8000

Der **PAW8000** ist mit 2 Standardtüren sowie mit Drehfalttüren erhältlich. Es können offene Fächer, Schubladen, Dokumentenauszüge, Röntgenfächer und auch innenliegende Auszüge gewählt werden.

Die Standardfarbe ist lichtgrau (LG).  
Passendes Zubehör für **PAW** finden Sie ab S. 85.

**Bitte beachten Sie:** Die gezeigten Modelle sind Beispiele unseres umfangreichen Sortiments und können ganz nach Ihren Wünschen konfiguriert werden. Unsere Farbpalette finden Sie auf S. 16-17.



**PAW8121**



**PAW8501**



**PAW81000**



**PAW8500**

optional mit **ES2** inkl. Verlängerung der Euroschiene,  
**DMS5PAW, TS5PAW, ABSTOP, 2x SCHUETTE5**  
Korpusmaße: 800 x 490 x 905 mm (BxTxH)  
Gesamtmaße: 920 x 570 x 1085 mm (BxTxH)



**PAW8310**

optional mit **RGE, FHL, DMS5PAW, TS5PAW, HSB2PAW, ZY, SPA1R**  
Korpusmaße: 800 x 490 x 905 mm (BxTxH)  
Gesamtmaße: 920 x 570 x 1085 mm (BxTxH)



**PAW8121**

Korpusmaße: 800 x 490 x 905 mm (BxTxH)  
Gesamtmaße: 920 x 570 x 1085 mm (BxTxH)



**PAW81200**

optional mit **ABSTOP** und **ESS**  
Korpusmaße: 800 x 490 x 905 mm (BxTxH)  
Gesamtmaße: 920 x 570 x 1085 mm (BxTxH)

Wäsche

Pflege

Abfall

Zubehör

EDV & IT

Logistik

OP-Ausstattung

**Pflege- und Arbeitswagen PAW9000**

Der **PAW9000** ist mit 2 Standardtüren und mit Drehfalttüren erhältlich. Es können offene Fächer, Schubladen, Dokumentenauszüge, Röntgenfächer und auch innenliegende Auszüge gewählt werden.

Die Standardfarbe ist lichtgrau (LG).  
Passendes Zubehör für **PAW** finden Sie ab S. 85.

**Bitte beachten Sie:** Die gezeigten Modelle sind Beispiele unseres umfangreichen Sortiments und können ganz nach Ihren Wünschen konfiguriert werden. Unsere Farbpalette finden Sie auf S. 16-17.



**PAW9240**

**PAW9311**

**PAW9620**



**PAW9102**

optional mit **ABSTOP** und **ES1**  
Korpusmaße: 900 x 490 x 905 mm (BxTxH)  
Gesamtmaße: 1020 x 570 x 1085 mm (BxTxH)



**PAW9212**

optional mit **TH**, **DMS5PAW**, **TS5PAW**  
Korpusmaße: 900 x 490 x 905 mm (BxTxH)  
Gesamtmaße: 1020 x 570 x 1085 mm (BxTxH)



**PAW9240**

Korpusmaße: 900 x 490 x 905 mm (BxTxH)  
Gesamtmaße: 1020 x 570 x 1085 mm (BxTxH)



**PAW9800**

optional mit **ABSTOP**, **SPA1H** und **SLIDE15**  
Korpusmaße: 900 x 490 x 905 mm (BxTxH)  
Gesamtmaße: 1020 x 570 x 1085 mm (BxTxH)

Wäsche

Pflege

Abfall

Zubehör

EDV & IT

Logistik

OP-Ausstattung

## Optionales Zubehör Pflegearbeitswagen



**DMS5PAW / DMS10PAW**  
Desinfektionsmittelspender  
Euroschiennenmodell, Inhalt: 500 ml



**TS5PAW / TS10PAW** Tropfschale  
für **DMS5PAW / DMS10PAW**  
Euroschiennenmodell



**BS** - Bügelschiebegriff  
**BS4L/BS4R** für Korpus-tiefe 490 mm  
**BS6L/BS6R** für Korpus-tiefe 600 mm



**ABSTOP**  
desinfektionsmittelbeständig  
für **PAW3000 - PAW9000**



**RGE**  
Rohrgalerie aus Edelstahl  
für **PAW3000 - PAW9000**



**SPA1L / SPA1R**  
seitlich abklappbare Schreibplatte  
**PAW3000 - PAW9000**



**SPA1H**  
seitlich höhenverst. Schreibplatte  
mit Einhandbedienung  
Montage links oder rechts



**KB9-E-PAW**  
Abfallbehälter mit Edelstahl-  
halterung und Deckel, 9 l



**KB15-E-PAW**  
Abfallbehälter mit Edelstahl-  
halterung und Deckel, 15 l

Weiteres Zubehör finden Sie ab S. 85.

**Eigenschaften des MRSA1**

Der **MRSA1** besteht durch eine geschlossene erhöhte Rückwand, an der vielfältiges und individuelles Zubehör optional angebracht werden kann: Sowie Desinfektionsmittelspender, Tropfschalen, Handschuhboxen, Mundschutzboxen.

Der **MRSA1**-Infektionswagen ist wahlweise mit Fachböden oder mit Modulträgerwänden erhältlich.

- **MRSA1F** - 2 höhenverstellbare Zwischenböden
- **MRSA1M** - Modulträgerwände für Module im Format 400 x 300 mm (BxT).
- Zur besseren Kennzeichnung und Sichtbarkeit der Infektionswagen sind Aufkleber in roter Schrift verfügbar. Sonderfarben sind auf Anfrage möglich.
- Fahrgestell des Infektionswagens ist aus einer durchgehenden Vollkunststoffplatte, die gleichzeitig als Wandabweiserahmen dient.
- 4 Lenkrollen Ø 125 mm, davon 2 mit Stoppfunktion

Wäsche

Pflege

Abfall

Zubehör

EDV & IT

Logistik

OP-Ausstattung



**MRSA1F**  
eine Tür inkl. Zylinderschloss **ZY**  
optional mit **HSB1W, DMS5W, TS5W**, Frontfarbe: limonengrün (LI)  
Korpusfarbe: lichtgrau (LG)



**TEXT-MRSA**  
Aufkleber MRSA in roter Schrift.  
Sonderfarben sind auf Anfrage möglich.



**MRSA1M**  
optional mit **HSB1W, DMS5W, TS5W** und ISO-Modulen **ABS / PC** oder **PCK** erhältlich



**MRSA1F**  
optional mit **HSB1W, DMS5W / DMS10W** und **TS5W / TS10W**  
Korpusmaße: 360 x 490 x 745 mm (BxTxH)  
Gesamtmaße: 440 x 570 x 1665 mm (BxTxH)



**MRSA1M**  
optional mit **HSB1W, DMS5W, TS5W** und ISO-Mdulen  
Korpusmaße: 360 x 490 x 745 mm (BxTxH)  
Gesamtmaße: 440 x 570 x 1665 mm (BxTxH)



## Eigenschaften des MRSA2

Die Rückwand des **MRSA2**-Wagens ist offen und aus Edelstahl-Rundrohr mit einer Euroschiene gefertigt. Hier kann vielfältiges und individuelles Zubehör optional angebracht werden: Sowie Desinfektionsmittelpender, Tropfschalen, Handschuhboxen und Mundschutzboxen (Zubehör ab S. 85).

Der **MRSA2**-Infektionswagen ist wahlweise mit Fachböden oder mit Modulträgerwänden erhältlich.

- **MRSA2F** - 2 höhenverstellbare Zwischenböden
- **MRSA2M** - Modulträgerwände für Module im Format 400 x 300 mm (BxT).
- Zur besseren Kennzeichnung und Sichtbarkeit der Infektionswagen sind Aufkleber in roter Schrift verfügbar. Sonderfarben sind auf Anfrage möglich.
- Das Fahrgestell des Infektionswagens ist aus einer durchgehenden Vollkunststoffplatte, die gleichzeitig als Wandabweisrahmen dient.
- 4 Lenkrollen Ø 125 mm, davon 2 mit Stoppfunktion



**MRSA2F**  
eine Tür inkl. Zylinderschloss **ZY**  
optional mit **HSB2PAW**, **DMS5PAW**, **TS5PAW**, Frontfarbe: anthrazit (AZ)  
Korpusfarbe: lichtgrau (LG)



**TEXT-MRSA**  
Aufkleber MRSA Schriftzug.  
Sonderfarben sind auf Anfrage möglich.



**MRSA2M**  
optional mit **HSB2PAW**, **DMS5PAW**, **TS5PAW** und ISO-Modulen **ABS / PC** oder **PCK** erhältlich



**MRSA2F**  
optional mit **HSB1PAW**, **DMS5PAW** und **TS5PAW**  
Korpusmaße: 360 x 490 x 745 mm (BxTxH)  
Gesamtmaße: 440 x 570 x 1485 mm (BxTxH)



**MRSA2M**  
optional mit **HSB1PAW**, **DMS5PAW** und **TS5PAW**  
Korpusmaße: 360 x 490 x 745 mm (BxTxH)  
Gesamtmaße: 440 x 570 x 1485 mm (BxTxH)

Wäsche  
Pflege  
Abfall  
Zubehör  
EDV & IT  
Logistik  
OP-Ausstattung

**MEDI5001**

Der Medikamentenwagen **MEDI5001** erlaubt auf den Stationen einen flexiblen Transport und eine übersichtliche Lagerung der verblisterten Medikamente.  
Der **MEDI5001** ist standardmäßig wie folgt ausgestattet:

- Feststeller **HMF** für die Drehfalttür
- ein Auszug mit Resopalfachboden
- fünf Auszüge mit grauen **ABS-Modulen** in der Größe 450 x 400 mm (BxT) für maximal 40 Boxen
- abklappbare Schreibplatte **SPA1R**
- Abfallbehälter **KB15-E-PAW**
- F-Halterung **FHR**
- Mediboxhalterung **MBHES**
- elektronisches Zahlenpad **BSML**



**MEDI5001**  
ausgestattet mit fünf **ABS-Modulen**, **FHR**, **MBHS**, **HMF**, **KB15-E-PAW**, **BSML**, **BS4L**, **SPA1R**, Teiler für ABS-Module, Auszug mit Resopalfachboden



**MEDI5001**  
Medikamentenwagen mit einer Drehfalttür  
Korpusmaße: 506x 460 x 905 mm (BxTxH)  
Gesamtmaße: 630 x 540 x 1085 mm (BxTxH)

**MEDI6002**

Der **MEDI6002** ist standardmäßig wie folgt ausgestattet:

- Feststeller **HMF** für die Drehfalttüren
- ein Auszug mit Resopalfachboden
- fünf Auszüge mit grauen **ABS-Modulen** in der Größe 600 x 400 mm (BxT) für maximal 40 Boxen
- abklappbare Schreibplatte **SPA1R**
- Abfallbehälter **KB15-E-PAW**
- F-Halterung **FHR**
- Mediboxhalterung **MBHES**
- Zylinderschloss **ZY**

! **Bitte beachten Sie:** Alle **ABS-Module** des **MEDI5001** und **MEDI6002** sind optional noch mit einem Längs- und drei Querteilern unterteilbar.



**MEDI6002**  
ausgestattet mit 5 **ABS-Modulen**, **SPA1R**, **FHR**, **MBHS**, **HMF**, **KB15-E-PAW**, **ZY**, Auszug mit Resopalfachboden, optional mit **ABSTOP**, Teiler für **ABS-Module**



**MEDI6002**  
Medikamentenwagen mit zwei Drehfalttüren  
Korpusmaße: 656 x 490 x 905 mm (BxTxH)  
Gesamtmaße: 780 x 570 x 1085 mm (BxTxH)

## Optionales Zubehör Medikamentenwagen



**ABSTOP**  
desinfektionsmittelbeständig  
für **MEDI5001** und **MEDI6002**



**BSML**  
elektronisches Zahlenpad  
für **MEDI5001**



**SPA1**  
abklappbare Schreibplatte  
Gesamtmaßen: 350 x 510 mm (BxT)



**KB15-E-PAW**  
Abfallbehälter mit Edelstahl-  
halterung und Deckel, 15 l



**FHL/FHR** inkl. **MBHES**,  
F-Halterung Montage links/rechts,  
optional **MBH**



**ABS-Module** (BxTxH)  
**MEDI5001** - 450 x 400 x 100 mm  
**MEDI6002** - 600 x 400 x 100 mm



**HMF**  
Haltemagnet auf Fahrgestell  
für **MEDI5001** und **MEDI6002**



**BLB**  
Blisterbox mit den Gesamtmaßen  
80 x 118 x 110 mm (BxTxH)



**LTS / QTS**  
Längsteiler und Querteiler für ABS-  
Module **MEDI5001** und **MEDI6002**

Weiteres Zubehör finden Sie ab S. 85.

Wäsche

Pflege

Abfall

Zubehör

EDV & IT

Logistik

OP-Ausstattung

**Geschlossene Modulwagen MOD**

Diese Serie der Modulwagen **MOD6000** kann mit Modulen oder Drahtkörben in den Höhen 50, 100 und 200 mm ausgestattet werden. Wahlweise können sie auf Teleskopschienen geführt oder in Modulträgerwände eingesetzt werden. Die Wagen sind anwenderfreundlich und ergonomisch. Für den **MOD6000** sind Auszugsblenden, voll umschwenkbare 270°-Türen sowie voll umschwenkbare Drehfalttüren erhältlich.

**Fahrgestell**

- durchgehende Vollkunststoffplatte dient gleichzeitig als Wandabweisrahmen
- 4 hochwertige Lenkrollen Ø 125 mm, davon 2 mit Stoppfunktion

**Schrankteil**

- Arbeitsplatte mit abgerundete Ecken hochwertige Spezialplatten der Qualitätsklasse E1 mit einer beidseitigen Melaminharzbeschichtung 2 mm starker ABS-Sicherheitsumleimer
- zwei Höhen verfügbar
- mit Auszugsblenden, voll umschwenkbaren 270°-Türen oder voll umschwenkbaren Drehfalttüren erhältlich

**Standard-Ausstattung**

- Edelstahl-Bügelschiebegriff
- Muschelgriffe für **MOD** mit Schubladen

Wäsche

Pflege

Abfall

Zubehör

EDV & IT

Logistik

OP-Ausstattung



**MOD6300KM**

Modulwagen mit Schubladen für jeweils ein Modul  
Korpusmaße: 656 x 490 x 682 mm (BxTxH)  
Gesamtmaße: 780 x 570 x 865 mm (BxTxH)



**MOD6102GM**

optional mit **ABSTOP**, **Tablarauszug**, **ZY** und **versch. Module**, Korpusmaße: 656 x 490 x 905 mm (BxTxH)  
Gesamtmaße: 780 x 570 x 1085 mm (BxTxH)



**MOD6000GR**

optional mit **ABSTOP**, **KB15-E-PAW**  
Korpusmaße: 800 x 510 x 905 mm (BxTxH)  
Gesamtmaße: 920 x 590 x 1085 mm (BxTxH)



**MOD6002GA5M**

optional mit **ABSTOP**, **ZY** und **versch. Module**  
Korpusmaße: 656 x 490 x 905 mm (BxTxH)  
Gesamtmaße: 780 x 570 x 1085 mm (BxTxH)

## Offene Modulwagen OMW

Unsere offenen Modulwagen gibt es als offene Einheit mit Edelstahl-Führungsschienen (einreihig oder mehrreihig). ABS-Module oder PC-Module sorgen für eine übersichtliche Lagerung von Verbrauchsmaterialien. Alle Module sind flexibel miteinander kombinierbar.

Die ABS-Modulkörbe und ABS-Module sind bis 85° C, die PC-Modulkörbe und PC-Medikamentenmodule aus Polycarbonat (PC) bis 121° C temperaturbeständig.

**Bitte beachten Sie: Die offenen Modulwagen sind als Sonderanfertigung in individuellen Größen bestellbar. Passende Teiler für alle Module können separat bestellt werden.**



### OMW15

offener Modulwagen (Module sind separat erhältlich)  
1 Reihe à 5 Module  
Gesamtmaße: 570 x 780 x 1110 mm (BxTxH)

### OMW110

offener Modulwagen (Module sind separat erhältlich)  
1 Reihe à 10 Module  
Gesamtmaße: 570 x 660 x 1620 mm (BxTxH)

### OMW220

offener Modulwagen (Module sind separat erhältlich)  
2 Reihen à 10 Module  
Gesamtmaße: 1000 x 660 x 1620 mm (BxTxH)

## Roll-UP Mehrzweckwagen RUWI

Der Roll-Up Mehrzweckwagen ist mit Modulträgerwänden ausgestattet. Hier können Modulkörbe, Fachböden oder auch eigene Tablettts mit den Maßen 600 x 400 mm eingesetzt werden. Die Front des **RUWI** kann mit einem abschließbaren Rollo vollständig geschlossen werden. Seitlich ist eine abklappbare Schreibplatte montiert. Das ABS-Kunststoff-Top ist desinfektionsmittelbeständig. Standardmäßig wird der **RUWI** außerdem mit seitlichem Bügelschiebegriff geliefert.

Die Standardfarbe ist lichtgrau (LG).  
Unsere Farbtabelle finden Sie auf S. 16 - 17.  
Passendes Zubehör finden Sie ab S. 85.



### RUWI

Roll-Up Mehrzweckwagen  
Korpusmaße: 656 x 500 x 1055 mm (BxTxH)  
Gesamtmaße: 780 x 580 x 1235 mm (BxTxH)



**ISO Module**

Die ISO-Module erleichtern den Transport, die Lagerung sowie die Übersichtlichkeit verschiedenster Materialien. Alle Module können in den novocal Pflege-, Arbeits- oder Modulwagen integriert und flexibel miteinander kombiniert werden.

Es gibt sie in unterschiedlichen Höhen zur Verwendung in Modulträgerwänden oder in den Modulwagen sowie als halbe 400 x 300 mm (BxT) und ganze Module 600 x 400 mm (BxT).

Alle ISO-Module sind in den Farben grau (ABS = Acrylnitril-Butadin-Styrencopolymerer) und transparent (PC = Polycarbonat) lieferbar.

Durch das Stoppsystem verbleiben die Module auch bei schnellen Bewegungen in den Modulträgerwänden. Eine integrierte Kippfunktion um ca. 32° erleichtert die Einsicht und Entnahme.

Unser Zubehör finden Sie ab S. 85.

Wäsche

Pflege

Abfall

Zubehör

EDV & IT

Logistik

OP-Ausstattung

Breite: 600 mm



Breite: 400 mm



Tiefe: 400 mm



Tiefe: 300 mm

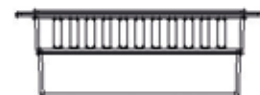

**ABS4320**

Gesamtmaße:  
400 x 300 x 200 mm (BxTxH)



**ABS6405**

Gesamtmaße:  
600 x 400 x 50 mm (BxTxH)



**ABS4310**

Gesamtmaße:  
400 x 300 x 100 mm (BxTxH)



**ABS6410**

Gesamtmaße:  
600 x 400 x 100 mm (BxTxH)



**ABS6420**

Gesamtmaße:  
600 x 400 x 200 mm (BxTxH)



**ABSK6410 mit gelochtem Boden**

Gesamtmaße:  
600 x 400 x 100 mm (BxTxH)





**ABS6420** mit gelochtem Boden  
Gesamtmaße:  
600 x 400 x 200 mm (BxTxH)



**PC4305**  
transparent, Gesamtmaße:  
400 x 300 x 50 mm (BxTxH)



**PC4310**  
Gesamtmaße:  
400 x 300 x 100 mm (BxTxH)



**PC4320**  
transparent, Gesamtmaße:  
400 x 300 x 200 mm (BxTxH)



**PC6405**  
transparent, Gesamtmaße:  
600 x 400 x 50 mm (BxTxH)

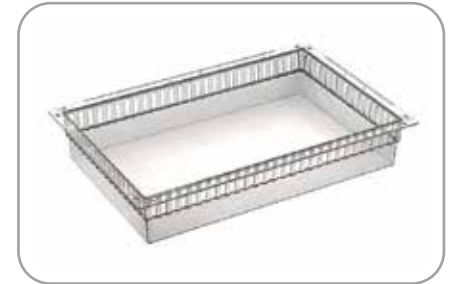

**PC6410**  
transparent, Gesamtmaße:  
600 x 400 x 100 mm (BxTxH)



**PC6420**  
transparent, Gesamtmaße:  
600 x 400 x 200 mm (BxTxH)



**PCK6410** mit gelochtem Boden,  
transparent, Gesamtmaße:  
600 x 400 x 100 mm (BxTxH)



**PCK6420** mit gelochtem Boden,  
transparent, Gesamtmaße:  
600 x 400 x 200 mm (BxTxH)



**VM01** Verteilmodul,  
Material ABS, Gesamtmaße:  
300 x 400 x 50 mm (BxTxH)  
für 4 Bewohner, mit 16 Bechern,  
4 Dispenser für 4 Abgabezeiten



**BM01** Blistermodul  
Material ABS, Gesamtmaße:  
300 x 400 x 50 mm (BxTxH)  
für 32 Bewohner, Einlage für 32  
Medibecher / Blisterbeutel  
APET, lebensmittelecht



**ASM**  
Auszugsstopps für **ABS-Module**  
VPE1 Paar (2 Stk.)

Wäsche

Pflege

Abfall

Zubehör

EDV & IT

Logistik

OP-Ausstattung

**Wickelwagen WW**

Der **WW6102** bietet durch eine große Schublade Platz für die bei der Pflege benötigten Utensilien. Das darunter liegende Schrankteil mit 2 integrierten Fachböden erweitert den Stauraum für Windeln etc.

Der **WW6202** hat auf der linken Seite 2 kleine Schubladen sowie einen Auszug für Abfall. Auf der rechten Seite befindet sich hinter der Flügeltür ein auf Teleskopschienen gelagerter Einspannring für Wäsche- oder Abfallsäcke.

Die Höhe der Aufkantung beträgt 150 mm.

**Fahrgestell**

- durchgehende Vollkunststoffplatte dient gleichzeitig als Wandabweisrahmen
- 4 Lenkrollen Ø 125 mm, davon 2 mit Stoppfunktion

**Schrankteil**

- hochwertige Spezialplatten der Qualitätsklasse E1 mit einer beidseitigen Melaminharzbeschichtung
- 2 mm Sicherheitsumleimer
- Standardfarbe lichtgrau (LG) (Farbpalette auf S. 16-17)



**WW6102**

Wickelwagen inkl. Wickelauflage **WA01**  
Korpusmaße: 705 x 620 x 682 mm (BxTxH)  
Gesamtmaße: 780 x 680 x 1012 mm (BxTxH)



**WW6202**

Wickelwagen inkl. **WA01, SR400** und **KB15**  
Korpusmaße: 705 x 620 x 682 mm (BxTxH)  
Gesamtmaße: 780 x 680 x 1012 mm (BxTxH)



**HZS-H**

Edelstahl-Halterung für Heizstrahler **HZS** zur Montage am Wickelwagen **WW6102**



**HZS**

Heizstrahler mit 2 Heizstufen  
400 / 800 Watt Leistung  
Gesamtmaße: 520 x 140 mm (BxH)



Wickelauflage **WA01**

desinfizierbar und kochfest bei 95°C  
Tumbler geeignet bei 120°C  
VDV-Kammer geeignet bei 105°C

Wäsche

Pflege

Abfall

Zubehör

EDV & IT

Logistik

OP-Ausstattung

## Systemwagen Modula

Unser Systemwagen Modula wird überall dort eingesetzt, wo Dokumente und Utensilien geordnet und griffbereit abgelegt werden müssen.

Das stabile Fahrgestell ist komplett aus Edelstahl gefertigt. Bis zu 4 verschiedene Module (Schubladen- und Fachbodenmodule) können darin nach Ihren Wünschen untergebracht werden.

Auf Wunsch kann auf der Arbeitsplatte eine Rohrgalerie angebracht werden, um das Herunterfallen von Utensilien oder Dokumenten zu verhindern.

4 Leichtlaufkrollen  $\varnothing$  75 mm, davon 2 mit Stoppfunktion, sorgen für ein leichtes Handling.

Der Systemwagen Modula ist in zwei Breiten verfügbar (540 mm und 690 mm) und fügt sich damit auch in die kleinste Ecke perfekt ein.

**Bitte beachten Sie:** Die gezeigten Modelle sind Beispiele unseres umfangreichen Sortiments und können ganz nach Ihren Wünschen konfiguriert werden. Unsere Farbpalette finden Sie auf S. 16-17.



### NSWK

1 Schubladenmodul **SMK** 450 x 400 x 160 mm (BxTxH)  
 1 Fachbodenmodul **FMK** 450 x 400 x 19 mm (BxTxH)  
 Gesamtmaße: 540 x 400 x 820 mm (BxTxH)



### NSWK

1 Schubladenmodul **SMK** 450 x 400 x 160 mm (BxTxH)  
 2 Fachbodenmodule **FMK** 450 x 400 x 19 mm (BxTxH)  
 Gesamtmaße: 540 x 400 x 820 mm (BxTxH)



### NSW

2 Schubladenmodule **SM** 600 x 400 x 160 mm (BxTxH)  
 1 Fachbodenmodul **FM** 600 x 400 x 19 mm (BxTxH)  
 Gesamtmaße: 690 x 400 x 820 mm (BxTxH)



### NSWK

3 Schubladenmodule **SMK** 450 x 400 x 160 mm (BxTxH)  
 optional Rohrgalerie **RGE-NSWK**  
 Gesamtmaße: 540 x 400 x 820 mm (BxTxH)

Wäsche

Pflege

Abfall

Zubehör

EDV & IT

Logistik

OP-Ausstattung

**Endoskopiewagen ENDO**

Der Endoskopiewagen von novocal bietet eine mobile und komfortable Arbeitsgrundlage sowohl bei Routineuntersuchungen als auch bei komplexen Verfahren und Techniken. Er ist speziell für endoskopische Untersuchungen entwickelt worden.

Beim Endoskopiewagen gehören Schubladen in unterschiedlichen Höhen sowie zahlreiches Zubehör zur umfangreichen Grundausstattung dazu.

**Fahrgestell**

- durchgehende Vollkunststoffplatte dient gleichzeitig als Wandabweisrahmen
- 4 Lenkrollen Ø 125 mm, davon 2 Stopprollen

**Schrankteil**

- hochwertige Spezialplatten der Qualitätsklasse E1 mit einer beidseitigen Melaminharzbeschichtung 2 mm Sicherheitsumleimer

**Ausstattung und Zubehör**

- 2-reihige Euroschiene an der Rückwand, höhenverstellbar **ES2H**
- linksseitige Verlängerung der Euroschiene
- Desinfektionsmittelspender 500 ml **DMS5PAW**
- Tropfschale **TS5PAW**
- Endoskopiehalterung **ENDOHR**
- PE-Zangen-Box **EBHES**
- 2 Schubladen (Blendenhöhe: 96 mm und 128 mm)
- 8 Schubladen (Blendenhöhe: 160 mm)
- Kunststoffabfallbehälter **KB15-E-PAW**
- Schiebebügel, rechts **BS6R**

**Bitte beachten Sie:** Mit unserem umfangreichen Zubehör ab Seite 85 kann der Endoskopiewagen ganz nach Ihren Wünschen ausgestattet werden. Unsere Farbpalette finden Sie auf S. 16 - 17.

**Der Endoskopiewagen ist langlebig**

Qualitativ hochwertiges Material, Handarbeit, eine differenzierte Qualitätskontrolle und die jahrelange Erfahrung im Bereich der Produktion individueller Funktionsmöbel garantieren eine lange Lebensdauer.

**Der Endoskopiewagen spart Zeit**

Viele Schubladen sorgen für eine äußerst gute und schnelle Übersicht hygienerrelevante Prozesse wie die Händedesinfektion, der Abfall- und Kanülenabwurf werden optimal unterstützt. Alle Infusionen können durch die höhenverstellbare Halterung mühelos vorbereitet werden.

**Der Endoskopiewagen ist individuell**

Wählen Sie Dekore für Schubladen und für die Seitenwände nach Wunsch aus und kombinieren Sie den Wagen mit facettenreichem Zubehör. So gewährleisten Sie immer das richtige Arbeitsmaterial für Ihre Station und Ihre Mitarbeiterinnen und Mitarbeiter.



**ENDO61000**

Korpusmaße: 656 x 600 x 905 mm (BxTxH)

Gesamtmaße: 780 x 680 x 1085 mm (BxTxH)

Wäsche

Pflege

Abfall

Zubehör

EDV & IT

Logistik

OP-Ausstattung

## Kartei- und Visitenwagen NKV

Der Kartei- und Visitenwagen ist speziell für die Visite in Krankenzimmern und für die Verwaltung von Bewohnerunterlagen in Pflegeheimen konzipiert.

Auch in den Dienstzimmern der einzelnen Stations- und Wohnbereiche ist dieser Wagen ein unentbehrlicher Helfer, denn alle Unterlagen sind übersichtlich und schnell griffbereit angeordnet.

Die beiden oberen Schiebetablets dienen gleichzeitig als Schreibunterlage und sind serienmäßig mit einem Zylinderschloss ausgestattet.

Alternativ ist auch ein abschließbares Rollo bestellbar. Das Vollkunststoffahrgestell schützt die Wände vor Beschädigungen.

Serienmäßig erhalten die Wagen 4 Lenkrollen Ø 125 mm, davon 2 mit Stoppfunktion.

! Auf Wunsch können die Kartei- und Visitenwagen im unteren Bereich des Schrankes mit bis zu zwei Auszügen ausgestattet werden. Bei zwei Auszügen vergrößert sich die Höhe um 220 mm.

### Die Aufteilung der Kartei- und Visitenwagen

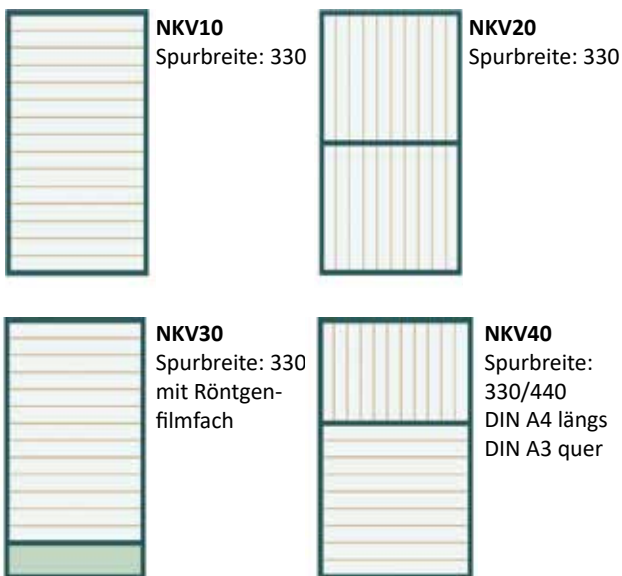

**NKVR10**  
mit abschließbarem Rollo  
Korpusmaße: 815 x 400 x 570 mm (BxTxH)  
Gesamtmaße: 910 x 460 x 950 mm (BxTxH)



**NKV20-1**  
mit abschließbarem Schiebetablett und 1 Auszug  
Kopismaße: 745 x 400 x 520 mm (BxTxH)  
Gesamtmaße: 840 x 460 x 830 mm (BxTxH)



**NKV30-1**  
mit abschließbarem Schiebetablett und 1 Auszug  
Kopismaße: 745 x 400 x 520 mm (BxTxH)  
Gesamtmaße: 840 x 460 x 830 mm (BxTxH)



**Ergonomischer Dokumentationswagen EDW**

Der **EDW** ist für die Patientendokumentation im Pflegealltag flexibel einsetzbar. Durch seine abgeschrägte Arbeitsfläche ist für Sie ein ergonomisches und komfortables Arbeiten an jedem Ort möglich. Der untere Bereich des Wagens ist mit Schubladen, Fächern, Dokumentenauszügen, Türen oder auch Drehfalttüren nach Ihren Wünschen erhältlich. Standardmäßig wird der **EDW** mit seitlichem Bügelschiebegriff geliefert.

**Bitte beachten Sie:** Die gezeigten Modelle sind Beispiele unseres umfangreichen Sortiments und können ganz nach Ihren Wünschen konfiguriert werden. Unsere Farbpalette finden Sie auf S. 16-17.

**Fahrgestell**

- durchgehende Vollkunststoffplatte dient gleichzeitig als Wandabweisrahmen
- 4 Lenkrollen Ø 125 mm, davon 2 mit Stoppfunktion

**Schrankteil**

- hochwertige Spezialplatten der Qualitätsklasse E1 mit einer beidseitigen Melaminharzbeschichtung 2 mm Sicherheitsumleimer
- Schubladen auf Teleskopschienen gelagert, mit Selbsteinzug
- Dokumentenauszug auf Teleskopschienen gelagert, mit Selbsteinzug

Wäsche

Pflege

Abfall

Zubehör

EDV & IT

Logistik

OP-Ausstattung



**EDW5310**  
Dokumentationswagen  
Korpusmaße: 550 x 490 x 905 mm (BxTxH)  
Gesamtmaße: 670 x 570 x 1085 mm (BxTxH)



**EDW5310**  
optional mit **SPA1L**  
Korpusmaße: 550 x 490 x 905 mm (BxTxH)  
Gesamtmaße: 670 x 570 x 1085 mm (BxTxH)



**EDW5102**  
optional mit mit **HMF**  
Korpusmaße: 550 x 490 x 905 mm (BxTxH)  
Gesamtmaße: 670 x 570 x 1085 mm (BxTxH)





## Katheterwagen

### Katheterwagen KW01

#### Offen, funktional und übersichtlich

Herzkatheter erfordern aufgrund ihrer Länge besondere Lagerungsbedingungen. Unser Katheterwagen ermöglicht eine geschützte und übersichtliche Aufbewahrung.

Der Wagenüberbau bietet Platz für 21 Kathetertypen, die praktisch an Edelstahlhaken gehängt werden können. Jede Ablage fasst hierbei 7 Stück. Der Schrankteil ist vorne offen und mit 2 integrierten Fachböden ausgestattet. Der Wagen wird standardmäßig mit zwei Bügelschiebegriffen links und rechts am Wagen geliefert.

#### Fahrgestell

- durchgehende Vollkunststoffplatte dient gleichzeitig als Wandabweisrahmen
- 6 Lenkrollen Ø 125 mm, davon 2 Stopprollen

#### Schrankteil

- hochwertige Spezialplatten der Qualitätsklasse E1 mit einer beidseitigen Melaminharzbeschichtung
- 2 mm Sicherheitsumleimer
- Standardfarbe lichtgrau (LG)



#### KW01

offener Katheterwagen

Gesamtmaße: 1120 x 790 x 1640 mm (BxTxH)

### Katheterwagen KW02

#### Alles hinter verschlossenen Türen

Das Fahrgestell besteht aus einer durchgehenden Vollkunststoffplatte. Diese dient gleichzeitig als Wandabweisrahmen. Der Schrankteil besteht aus hochwertigen Spezialplatten der Qualitätsklasse E1 mit einer beidseitigen Melaminharzbeschichtung und einem 2 mm dicken ABS-Sicherheitsumleimer.

#### Fahrgestell

- durchgehende Vollkunststoffplatte dient gleichzeitig als Wandabweisrahmen
- 6 Lenkrollen Ø 125 mm, davon 2 Stopprollen

#### Schrankteil mit 2 Drehtüren

##### Linke Seite:

- Modulträgerwände für Module im Format 300 x 400 mm (BxT) (Module sind separat erhältlich)

##### Rechte Seite:

- oben Modulträgerwände für Module im Format 600 x 400 mm (BxT) (Module separat erhältlich)
- darunter 4 Paar Teleskop-Auszüge mit jeweils 7 Haken-Paare für Katheter



#### KW02

geschlossener Katheterwagen

optional mit **MTW** und versch. Modulen

Gesamtmaße: 1132 x 570 x 1680 mm (BxTxH)

**CETOS-Funktionswagen mit autoklavierbarer Kunststoff-Oberfläche**

Die mobilen Funktionswagen CETOS ermöglichen eine der günstigsten und sichersten Varianten der Sterilisation: Die Autoklavierung (oder auch Dampfsterilisation). So erfüllen die Wagen die hohen Anforderungen an das komplexe Hygienemanagement in allen Krankenhäusern und Pflegeeinrichtungen.

Bei nur etwa 10 % mehr an Stellfläche verfügen die CETOS-Funktionswagen über rund 20 % mehr Ladekapazität. Durch das geringe Eigengewicht der verbauten Teile sowie die Verwendung von Doppelrollen ist eine leichte Bedienung und Handhabung gewährleistet. Die benutzerfreundlichen CETOS-Wagen bleiben dennoch stand- und kippstabil.



Wäsche  
Pflege  
Abfall  
Zubehör  
EDV & IT  
Logistik  
OP-Ausstattung



**CETOS 1112**  
CETOS-Funktionswagen  
seitlich ausziehbare Laptop-Schublade mit **ZY**



Eine 2-reihig höhenverstellbare Euroschiene **ES2H** optional mit Verlängerung der Euroschiene, **SCHUETTE4, SCHUETTE5, DMS5PAW, TS5PAW**

**CETOS1112**  
mit **ZY** und **ZE**, optional mit **ES2H, ESSR, ESSL** und **KKE**  
Gesamtmaße: 950 x 690 x 1110 mm (BxTxH)

## Merkmale des Funktionswagens CETOS1000

Eine Ausstattungsvariante für den **CETOS1000**, die sich im OP-Bereich bewährt hat, beinhaltet folgende Komponenten:

- seitlich ausziehbare Laptop-Schublade rechts; die Schublade kann auch als Utensilienschublade genutzt werden
- Schubladen sind in 3 unterschiedlichen Höheneinheiten (HE) erhältlich bei einer gesamten Korpushöhe von 9 HE
- alle Schubladen sind mit Schubladenauszug auf kugelgelagerten Führungsschienen versehen
- Zentralverriegelung mit Schlüssel **ZE**
- höhenverstellbarer Überbau **ES2H** ausgestattet
- Desinfektionsmittelspender **DMS** mit Tropfschale **TS**
- Nierenschale aus Edelstahl **NRS01**
- Standard-Zubehörschiene mit Handschuhboxhalterung **HSB** und Abwurfbehälter **MBHS**
- Abfallbehälter auf der rechten Seite



### CETOS1900

optional mit **ES2H, DMS5, TS, HSB1, MBHS, ESSL, ESSR, ZY, KKE, NRS01**

Gesamtmaße: 950 x 690 x 1110 mm (BxTxH)

## Merkmale des Funktionswagens CETOS2000

Auch der Funktionswagen der Serie 2000 ist individuell konfigurierbar. Das gezeigte Modell dient als Beispiel:

- seitlich ausziehbare Laptop-Schublade rechts; Nutzung als Utensilienschublade möglich
- Verschluss der Vorderseite durch Jalousie
- Innenausstattung bestehend aus zwei **ISO-Modulen** mit 50 mm Höhe, zwei **ISO-Modulen** mit 100 mm Höhe sowie einem **ISO-Korb** mit 200 mm Höhe
- Zentralverriegelung mit Schlüssel **ZE**
- Standard-Zubehörschiene **ESSL** mit Katheterhalter auf der linken Seite **KKE**
- 2 Körbe aus Edelstahl-Drahtgeflecht auf der rechten Seite **GK**
- niedriger Überbau **ES1** ausgestattet mit Schüttensystem **SCHUETTE3 - SCHUETTE6** für Nadeln und Spritzen (1-reihig) sowie Handschuhboxhalterung **HSB**

! Weiteres Zubehör finden Sie ab S. 85.



### CETOS2000

optional mit **ESS, KKE, GK, ZY** und versch. Modulen

Gesamtmaße: 950 x 690 x 1110 mm (BxTxH)

**Patientenwagen: Sicher, persönlich und mobil  
Eigentum verwalten**

Der Patientenwagen ist die perfekte Ergänzung, um Ihre Abläufe im Bereich des Patienteneigentums zu vereinfachen. Er verfügt auf der linken Seite über ein erhöhtes Schrankfach inkl. Drehtür mit Anschlagdämpfer. Im Inneren des Schrankfachs ist eine herausnehmbare Kleiderstange montiert. An der rechten Seite des Aufbaus ist eine Edelstahlhalterung angebracht. Diese dient zur Aufnahme von 2 bis 3 Flaschen.

Die rechte Seite des Patientenwagens besteht aus drei Schubladen, die sowohl von vorne als auch von hinten bedienbar sind. Die obere Schublade ist mit einem Zahlenschloss ausgestattet. Bei der untersten Schublade gewähren erhöhte Seitenteile einen optimalen Bedienkomfort.

Die Schubladen können jeweils mit bis zu 35 kg belastet werden. Seitlich rechts besitzt der Wagen zudem 2 Holzaufkantungen, zwischen denen das höhenverstellbare Tablett montiert ist.

Es wird eine spezielle Kante bei allen holzverarbeiteten Elementen eingesetzt. Diese bietet eine fugenlose Verbindung zwischen Platte und Kante wie aus einem Guss. Die Oberfläche ist hygienisch und einfach zu reinigen. Somit haben Bakterien und Keime keine Chance. Zur Reinigung können handelsübliche Desinfektionsmittel und Flächendesinfektionsmittel genutzt werden.

Wäsche

Pflege

Abfall

Zubehör

EDV & IT

Logistik

OP-Ausstattung



**PATW8301**

Patientenwagen mit Schrankfach links und rechts  
3 Schubladen mit der Belastbarkeit von je 35 kg



**PATW8301**

mit **ZS** und **ESSR**

Gesamtmaße: 920 x 570 x 1380 mm (BxTxH)



**PATW8103**

Patientwagen in weiß, ohne Tablett

Gesamtmaße: 880 x 570 x 1380 mm (BxTxH)

## Desinfektionsinsel DESI1 und DESI2 – geräumig und übersichtlich

Eine Reinigung allein reicht nicht aus, um Krankheitserreger abzutöten bzw. inaktiv zu machen, damit Infektionen nicht übertragen werden können.

Sie ist dafür da, sichtbaren Schmutz und unsichtbares, organisches Material zu beseitigen, damit sich Mikroorganismen nicht weiterverbreiten können. Die Desinfektion hingegen ist weitaus effektiver und reduziert Keime zu mehr als 99,999 %.

Mit den Desinfektionssäulen und Hygienecentern von novocal ist Händehygiene nicht nur effizient, sondern sieht zugleich modern aus und ist mobil an diversen Orten einsetzbar. Wahlweise sind dezente Aufkleber für die einzuhaltenden Schritte bei der Desinfektion der Hände bestellbar. Das Hygienecenter **DESI** ist an jedem Ort problemlos einsetzbar und bietet für die Händedesinfektion ideale Voraussetzungen. Komplett aus Edelstahl gefertigt, ist das Hygienecenter korrosions-, säure- und temperaturbeständig. Das erleichtert eine hygienische Reinigung des Hygienecenters.

Alle Rohrverbindungen sind aus Rundrohr. Sie sind rundum verschweißt und poliert.

An der integrierten Edelstahlplatte des Hygienecenters können ein manueller oder auch ein automatischer Desinfektionsmittelspender, Tropfschalen, Handschuhboxhalterungen, Mundschutzboxhalterungen, Hinweisschilder mit Desinfektionsanleitung und/oder Zubehör nach individuellen Wünschen angebracht werden.

Des Weiteren besteht im unteren Bereich des Hygienecenters **DESI** die Möglichkeit, Drahtgitterkörbe **GK** anzubringen (über Haken einzuhängen).

Das Hygienecenter **DESI** gibt es in 2 unterschiedlichen Varianten:

- Hygienecenter **DESI1** bezeichnet die mobile Version, mit 4 Leichtlaufrollen  $\varnothing$  50 mm, davon 2 mit Stoppfunktion
- Hygienecenter **DESI2** bezeichnet das Standmodell



**DESI1**  
fahrbar, optional mit **DMS5W**, **TSESI** und **GK**  
Gesamtmaße: 405 x 440 x 1430 mm (BxTxH)



**DESI2**  
Standmodell, optional mit **DMS5W**, **TSESI** und **GK**  
Gesamtmaße: 385 x 395 x 1355 mm (BxTxH)



**DES13 - Die perfekte Lösung für Ihren Eingangsbereich und Wartebereich**

Neben dem regelmäßigen Händewaschen hilft vor allem die Nutzung von Desinfektionsmitteln bei der Etablierung einer vorschriftsmäßigen Hygiene.

So eignet sich vor allem der Eingangsbereich in allen Einrichtungen für unseren neuen Desinfektionsspender **DES13**. Alle Personen haben hierdurch die Möglichkeit, ihre Hände direkt vor und nach der Arbeit zu desinfizieren. Aber auch Besucher, Kunden und externe Partner können effektiv verhindern, dass Krankheitserreger und Bakterien von außerhalb in die Institution gelangen.

Die Desinfektionssäule **DES13** ist in poliertem Edelstahl erhältlich, überzeugt durch ein gradliniges und klares Design und lässt sich aufgrund ihrer stabilen und kipp-sicheren Konstruktion überall im Raum aufstellen.

An der integrierten Edelstahlplatte der Desinfektionssäule können ein manueller oder ein automatischer Desinfektionsmittelspender, Tropfschalen, Handschuhboxhalterungen, Mundschutzboxhalterungen, Hinweisschilder mit Desinfektionsanleitung und/oder Zubehör nach individuellen Wünschen angebracht werden.



**DES13**  
optional mit **DMS5-A / DMS10-A**  
Gesamtmaße: 385 x 560 x 1270 mm (BxTxH)

**DES13**  
optional mit **DMS5W** und **TSDSI**  
Gesamtmaße: 385 x 560 x 1270 mm (BxTxH)



**DMS5-A / DMS10-A**  
automatischer Desinfektionsmittel-spender mit Sensor, 500 ml



**DMS5W / DMS10W**  
Desinfektionsmittelspender  
500 ml



**TSDSI**  
Tropfschale für Desinfektionsmittel-spender

Wäsche

Pflege

Abfall

Zubehör

EDV & IT

Logistik

OP-Ausstattung



## Desinfektionssäule DESICENTER – pur und praktisch

Hallo Hygiene! Mit der richtigen und konsequenten Basishygiene haben unerwünschte Bakterien und Keime in Krankenhäusern, Senioreneinrichtungen und anderen Pflegeinstitutionen keine Chance. Sie beugt nosokomiale Infektionen vor und gibt Patienten und Personal ein gutes Gefühl.

Die Desinfektionssäule **DESICENTER** überzeugt durch ihr modernes, praktisches und schlichtes Design.

Sie ist stabil, aber dennoch handlich und überall flexibel einsetzbar - somit gewährleistet die Desinfektionssäule immer eine optimale Nutzung in allen hygienerlevanten

Abteilungen wie Eingangs- und Wartebereichen in Pflegeheimen, Krankenhäusern oder auch Arztpraxen.

- **DESICENTER-VA** - aus poliertem Edelstahl
- **DESICENTER-F** - farbliche Variante mit pulverbeschichtetem Oberflächenmaterial, wahlweise in den Farben: grün, blau, weiß, gelb, orange und rot.

Die Desinfektionssäule ist kippstabil konstruiert und steht auf einer soliden, rutschfesten Bodenplatte.



**DESICENTER-VA**  
optional mit **DMS5-A / DMS10-A , DMS5W / DMS10W, TSDESI**, Gesamtmaße: 600 x 400 x 1520 mm (BxTxH)



**DESICENTER-F**  
optional mit **DMS5-A / DMS10-A , DMS5W / DMS10W, TSDESI**, Gesamtmaße: 800 x 500 x 1505 mm (BxTxH)



## Abfallsammler

Abfallsammler sind unerlässlich im Pflegealltag. Sie müssen sowohl mobil und robust als auch handlich und ergonomisch sein. Ein Abfallsammler muss zudem ausreichend Platz für die unterschiedlichen Arten von Abfall bieten.

In Krankenhäusern und Pflegeeinrichtungen fällt sehr viel mehr an, als nur der gewöhnliche Abfall, den man aus Privathaushalten kennt: Hier sind beispielsweise Systeme notwendig, die kontaminierte oder geruchsintensive Abfälle hygienisch entsorgen.

Abfall zu vermeiden ist eine Sache, Abfall richtig zu entsorgen eine andere. Vom Robert Koch-Institut gibt es Vollzugshilfen als Empfehlung, wie Abfälle einzustufen und zu entsorgen sind. An dieser Richtlinie orientieren sich Krankenhäuser und Pflegeeinrichtungen, damit es nicht zu unerwünschten Infektionen oder gesundheitsschädigenden Folgen kommt. Ziel ist es, Mitarbeitern eine sichere Arbeitsumgebung zu gewährleisten, allen Patienten und Bewohnern einen sicheren Ort

zum Gesundwerden zu bieten und die Umwelt gleichzeitig zu schützen. Welche Möglichkeiten bieten sich an, um den Anforderungen der richtigen Abfallentsorgung gerecht zu werden und gleichzeitig alle internen Faktoren wie Budget, Zeit und Ergonomie zu berücksichtigen?

Von Aluminium-Abfallsammlern über Edelstahl-Sammler bis hin zu Zytostatika-Entsorgungssystemen: novocal hat Abfallsammler, die jeglichen Anforderungen des Hygienemanagements gerecht werden.

Liegen kontaminierte Abfälle vor, eignen sich Abfall-einschweißgeräte mit Folienschlauch besonders gut. Stark geruchsintensive oder infektiöse Abfälle werden schnell und hygienisch isoliert. novocal hat ein System zum Vakuumieren von Abfällen entwickelt. Das Vakuumgerät verpackt den Abfall geruchsdicht, vakuumiert ihn und schweiß ihn final ein. Die abgesaugte Luft wird durch einen Spezialfilter gereinigt und das tatsächliche Abfallvolumen um ein Vielfaches reduziert.



## Abfallsammler "Kompakt"

### Edelstahl-Abfallsammler "Kompakt"

Robuste Funktionsmöbel müssen aus robustem Material bestehen. Daher sind die Abfallsammler der Serie „Kompakt“ aus Edelstahl gefertigt. Dieses Material besitzt viele für den Krankenhaus- und Pflegeheimalltag bedeutende Merkmale:

- leichte Reinigung durch viele glatte Oberflächen
- hygienisches Material, da Edelstahl korrosions-, säure- und temperaturbeständig ist
- Keime und Bakterien haben auf Edelstahl keine Chance

Das macht die Edelstahl-Abfallsammler zu unverzichtbarem Inventar in Krankenhäusern und Altenpflegeheimen. Mit den Edelstahl-Abfallsammlern gehen Sie

konsequent die Schritte, die im hygienischen Abfallmanagement in Krankenhäusern und Pflegeheimen notwendig sind. Sammeln, Sortieren und Transport des Abfalls sind durch die intelligente Konstruktion mit den Edelstahl-Abfallsammlern möglich.

#### Standard-Merkmale der Edelstahl-Abfallsammler:

- polierter Edelstahlrahmen
- rundum verschweißte Rohrverbindungen
- 4 Lenkrollen, Ø 75 mm, davon 2 mit Stoppfunktion
- Kunststoffbodenwanne **KBW**

Auf Wunsch sind die Abfallsammler auch mit Bügel-schiebegriff (Serie „Kompakt Plus“) erhältlich.



**NA71-TVD**  
optional mit **TVD**  
Gesamtmaße: 420 x 530 x 950 mm (BxTxH)



**NA72**  
Edelstahl-Abfallsammler, 2-fach  
Gesamtmaße: 620 x 530 x 950 mm (BxTxH)



**NA73**  
Edelstahl-Abfallsammler, 3-fach  
Gesamtmaße: 970 x 530 x 950 mm (BxTxH)



**NA74**  
Edelstahl-Abfallsammler, 4-fach  
Gesamtmaße: 1320 x 530 x 950 mm (BxTxH)

**Mit dem Abfallsammler „Genius“ sind Sie immer auf dem richtigen Weg.**

Der Abfallsammler ist aus Edelstahl gefertigt und damit äußerst pflegeleicht und hygienisch. Hygiene steht im Abfallmanagement an erster Stelle.

Die Standardmodelle der Abfallsammler „Genius“ sind entweder mit Standfüßen oder Lenkrollen erhältlich sowie mit 40 oder 70 Litern Füllvolumen. Darüber hinaus ist das Modell **KS70** verfügbar, welches mit den Stationswagen und Wäschesammlern von novocal kombiniert werden kann.

Der vordere Bügel des Abfallsammlers dient als Tretvorrichtung, um den Abfallsack leichtgängig und ohne Handkontakt zu öffnen. Ein großer Schritt, um Infektionen vorzubeugen.

Für noch mehr Standfestigkeit sorgt die optionale Bremsfunktion, die zu jedem Modell der Abfallsammler hinzubestellt werden kann.

**! Bitte beachten Sie: Der KS70 ist für alle bereits vorhandenen novocal-Systeme nachrüstbar.**

Wäsche

Pflege

Abfall

Zubehör

EDV & IT

Logistik

OP-Ausstattung



**S40**  
Standmodell  
Gesamtmaße:  
580 x 525 x 825 mm (BxTxH)



**S40L**  
fahrbar  
Gesamtmaße:  
580 x 525 x 825 mm (BxTxH)



**S70**  
Standmodell  
Gesamtmaße:  
580 x 525 x 1010 mm (BxTxH)



**S70L**  
fahrbar  
Gesamtmaße:  
580 x 525 x 1010 mm (BxTxH)



**S70L-2**  
fahrbar  
Gesamtmaße:  
1210 x 525 x 1010 mm (BxTxH)



**S70L-B**  
mit Bremsfunktion  
Gesamtmaße:  
580 x 525 x 1010 mm (BxTxH)

## Optionales Zubehör Abfallsammler



**DD**  
Drillapparat  
für Drahtschlingen



**DDK**  
Drillapparat mit Kette  
für Drahtschlingen

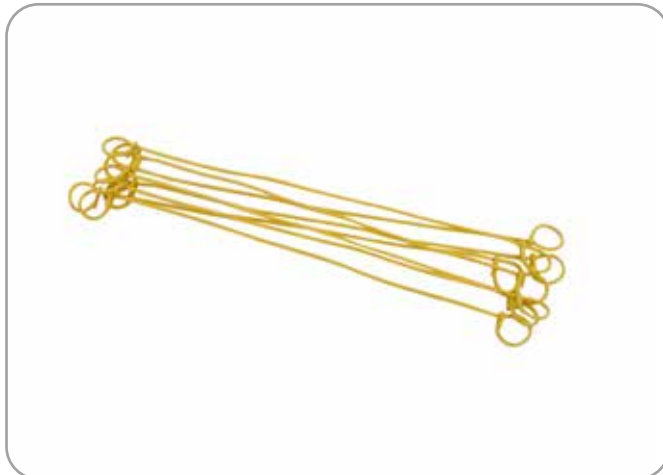

**D**  
Satz Drahtschlingen (VPE 1000 Stück)  
für Drillapparat



**KF**  
Klemmfeder für einen besseren Halt der Abfallsäcke  
(VPE - 2 Stück)



**KBW-KS70**  
Kunststoffbodenwanne  
für Abfallsammler Genius **S70 / S70L**



**AHS**  
Aufhaltesperre  
für alle Abfallsammler "**Genius**"

Wäsche

Pflege

Abfall

Zubehör

EDV & IT

Logistik

OP-Ausstattung



**Wertstoffsammler für 50-Liter-Kunststoffbehälter**

Diese Abfallsammler bieten eine preisgünstige Möglichkeit, die Wertstofftrennung mittels 50-Liter-Kunststoffbehältern vorzunehmen.

Die Kunststoffbehälter zeichnen sich durch ein geringes Eigengewicht und hohe Stabilität aus. Ihre glatten Innen- und Außenflächen sind leicht zu reinigen.

**Alle GSE-Sammler besitzen folgende Merkmale**

- polierter Edelstahlrahmen, Rohrverbindungen sind rundum verschweißt
- 4 Lenkrollen Ø 50 mm, davon 2 mit Stoppfunktion, alle Rollen sind gummiereifte Leichtlaufrollen
- Kunststoffbehälter 50 l Inhalt, Farbe: weiß
- serienmäßig mit Scharnierdeckel, Farbe: wählbar
- inkl. farbigem Wertstoffaufkleber mit Text: Papier (blau), Kunststoff (gelb), Glas (grün), Restmüll (grau), Grüner Punkt

**Merkmale der Abfallsammler Serie 2000**

- polierter Edelstahlrahmen, Rohrverbindungen sind rundum verschweißt
- 4 Lenkrollen Ø 75 mm, davon 2 mit Stoppfunktion alle Rollen sind gummiereifte Leichtlaufrollen
- Kunststoffbehälter 50 l Inhalt mit Scharnierdeckel
- Einspannringe für Kunststoffsäcke
- Die Einfüllöffnung der Behälter und die Einspannringe sind auf gleicher Höhe positioniert

**Deckelfarben**



**GSE15-KB51**  
Gesamtmaße:  
300 x 425 x 585 mm (BxTxH)



**GSE25-KB51**  
Gesamtmaße:  
610 x 425 x 585 mm (BxTxH)



**GSE35-KB51**  
Gesamtmaße:  
920 x 425 x 585 mm (BxTxH)



**NWE2012-TVD**  
inkl. 2 Tretvorrichtungen **TVD**  
Gesamtmaße: 645 x 505 x 725 mm (BxTxH)



**NWE2041**  
3 Einspannringe und 1 Behälter  
Gesamtmaße: 1470 x 540 x 970 mm (BxTxH)

Wäsche

Pflege

Abfall

Zubehör

EDV & IT

Logistik

OP-Ausstattung



## Wertstoffsammler mit farbigen Kunststoffkästen

Die Abfallsammler **WKK** mit farbigen Kunststoffkästen sind auch für sperrige Abfälle bestens geeignet. Der Wertstoffsammler ist wie folgt aufgebaut:

### Fahrgestell des Abfallsammlers

- Rahmen: Edelstahl
- Auflageschienen: Edelstahl
- Rohrverbindungen rundum verschweißt
- Abdeckplatte: Vollkernmaterial, weiß
- Räder: 4 Lenkrollen Ø 75 mm mit Stoßscheiben, davon 2 mit Stoppfunktion

### Kunststoffkästen (in Lieferung enthalten)

- Größen: 300 x 400 x 270 mm (BxTxH) oder 400 x 600 x 270 mm (BxTxH)
- verfügbare Farben: rot, gelb, grün, blau, grau

Die Kombinations-Wertstoffsammler **KW** können individuell zusammengestellt werden.

### Kombinieren Sie nach Ihren Bedürfnissen:

- farbige Kunststoffkästen
- Kunststoffbehälter, 50 l
- Einspannringe für Kunststoffsäcke
- Tretvorrichtungen

### Zubehör für den Abfallsammler

- Einspannring für Kunststoffsäcke
- Aufkleber

**Bitte beachten Sie:** Die Abfallsammler mit Kunststoffkästen sind in individuellen Ausführungen, Kombinationen, Farben und Größen auf Anfrage lieferbar.



**WKK342**

Gesamtmaße:  
380 x 455 x 840 mm (BxTxH)



**WKK343**

Gesamtmaße:  
380 x 455 x 1200 mm (BxTxH)



**WKK344**

Gesamtmaße:  
700 x 455 x 840 mm (BxTxH)



**KW4**

Kombi-Wertstoffsammler  
Gesamtmaße: 680 x 425 x 1200 mm (BxTxH)



**Kombinationsbeispiel: KW5**

Kombi-Wertstoffsammler  
Gesamtmaße: 1200 x 425 x 1200 mm (BxTxH)

**Abfallsammler „Genius Plus“ ideal geeignet für die Erfassung von Inkontinenzabfällen**

Störende Gerüche? Angst vor Infektionen? Mit dem Abfallsammler „Genius Plus“ wird die „Genius“-Reihe innovativ ergänzt.

Durch eine integrierte Versiegelungseinheit werden die Abfallsäcke vor der Entnahme aus dem Sammler flüssigkeits-, geruchs- und keimdicht versiegelt.

Der für den Abfallsammler „Genius Plus“ entwickelte Abfallsack (weiß) hat ein Füllvolumen von etwa 70 Litern. Diese Säcke verhindern ein Aufblähen des biologisch aktiven Füllinhaltes, das Volumen der Abfallsäcke wird reduziert und somit Platz im Entsorgungscontainer eingespart.

Das Sackmaterial ist 100% undurchlässig. Die Ventile des Ventilsackes sind in Laboruntersuchungen auf verschiedene Eigenschaften hin untersucht worden. Insgesamt liegen die Ergebnisse im „sehr guten“ bis „ausgezeichneten“ Bereich.

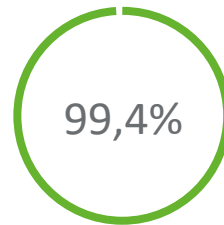

Reduktion diverser Gase

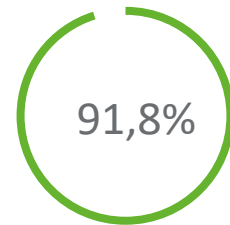

Eindämmen von Bakterien und Pilzsporen



**S70LPLUS**

optional mit weißen Abfallsäcken **VSW00 / VSW01 / VSW02** erhältlich  
Gesamtmaße: 620 x 570 x 1020 mm (BxTxH)

Detailaufnahme  
Verschweißknopf

**Abfallsäcke mit und ohne Ventil**

**VSW00** Abfallsack blickdicht weiß, ohne Ventil  
aufgasen wird nicht verhindert  
Gesamtmaße: 620 x 570 x 1020 mm (BxTxH)

**VSW01** Abfallsack blickdicht weiß, 1 Ventil  
aufgasen wird verhindert  
Gesamtmaße: 620 x 570 x 1020 mm (BxTxH)

**VSW02** Abfallsack blickdicht weiß, 2 Ventile  
aufgasen wird verhindert und somit Lagervolumen  
im Entsorgungscontainer reduziert  
Gesamtmaße: 620 x 570 x 1020 mm (BxTxH)



Wäsche

Pflege

Abfall

Zubehör

EDV & IT

Logistik

OP-Ausstattung

## Folienschlauchsammler NAL81

Mit dem Abfallsammler **NAL81** wird das Wechseln von Abfallsäcken mühelos und schnell vollzogen. Im Folienschlauch-Sammler ist eine ca. 85 m lange Folienschlauchkassette aus dünnem und gleichzeitig äußerst strapazierfähigem dreilagigem Polyethylen enthalten. Der Folienschlauch mit Geruchsregulierung ist in schwarz **LGP-ME-OC-S** erhältlich.

Innerhalb von 30 Sekunden ist die Abfallbeseitigung und der Einsatz eines neuen Abfallsacks erledigt.

### Die Vorteile des NAL81:

- effizient - Beutelwechsel in 30 Sekunden
- umweltfreundlich - Säcke sind immer 100 % gefüllt
- wirtschaftlich - weniger Kosten für Transport, Lagerung und Entsorgung des Abfalls
- ergonomisch - kleinere und leichtere Abfallsäcke
- hygienisch - Wechsel und Verschluss erfolgt von außen am Beutel



### NAL81

Sammler für Folienschlauch

Gesamtmaße: 520 x 565 x 970 mm (BxTxH)



Folienschlauch medi, transparent / schwarz (**LPG-ME**)  
Folienschlauch mit Geruchsregulierung, schwarz (**LGP-ME-OC-S**) Länge jeweils 85 m

### So funktioniert es:

**Schritt 1:** Der Folienschlauch wird an einem Ende mit einem Kabelbinder verschlossen. Sobald mit dem Befüllen des Abfallsackes begonnen wird, verlängert sich der Folienschlauch automatisch.

**Schritt 2:** Möchten Sie einen neuen Abfallsack befüllen, ziehen Sie den Folienschlauch etwas herunter und verschließen Sie ihn mit einem Kabelbinder.

**Schritt 3:** Verwenden Sie einen weiteren Kabelbinder über dem vorherigen und schneiden Sie den Folienschlauch zwischen beiden Kabelbindern ab.

**Abfalleinschweißgerät PACTOSAFE**

Mit den mobilen Abfalleinschweißgeräten können geruchsintensive und infektiöse Abfälle einfach, schnell und hygienisch isoliert werden.

Für ein sicheres Arbeitsumfeld sorgt eine hermetische Versiegelung, welche die Ausbreitung von Gerüchen, Keimen und toxischen Ausdünstungen verhindert. Der eingebrachte Abfall wird direkt nach jeder Nutzung luftdicht verschweißt und in den darunterliegenden Behälter transportiert.

Die Abfalleinschweißgeräte sind anwenderfreundlich in der Handhabung, ergonomisch und umweltfreundlich. Durch den in den Geräten befindlichen Folienschlauch (ca. 35 m) ist automatisch nach jeder Nutzung ein neuer Folienbeutel verfügbar.

**PACTOSAFE mit geschlossenem Untergestell**



**PACTOSAFE mit offenem Untergestell**



**PACTOSAFEN01N-G** Netzversion  
Gesamtmaße: 540 x 600 x 1120 mm (BxTxH) inkl. Auszug  
**PACTOSAFEN01A-G** Akkuversion  
Gesamtmaße: 540 x 600 x 1120 mm (BxTxH) inkl. Auszug

**PACTOSAFEN01N-O** Netzversion  
Gesamtmaße: 455 x 545 x 900 mm (BxTxH)  
**PACTOSAFEN01A-O** Akkuversion  
Gesamtmaße: 455 x 545 x 900 mm (BxTxH)



**LGP-PS-TR-Z**  
Für den Pactosafe sind transparente Zytostatika-Folien erhältlich

Wäsche

Pflege

Abfall

Zubehör

EDV & IT

Logistik

OP-Ausstattung

## Vakuumerät NOVOVAC

### Vakuumerät NOVOVAC

Das Vakuumerät **NOVOVAC** ist in dieser Konstruktion einzigartig auf dem Markt. In Einrichtungen des Gesundheitswesens geht es immer wieder um folgende Punkte:

- hygienische Arbeitsabläufe
- eine wirtschaftliche und effiziente Abfallentsorgung
- sichere Arbeitsumgebungen
- ergonomische Arbeitsbedingungen

Auch das Thema der Geruchsbelästigung in Krankenhäusern und Altenpflegeheimen insgesamt ist sehr groß. Inkontinenzabfälle dünsten stark aus und hinterlassen unangenehme Gerüche. Dämmen Sie diese Gerüche ein und machen Sie die Arbeitsumgebung sowie das Umfeld für Patienten und Bewohner wieder frisch und

attraktiv. Viele Gründe sprechen für eine Investition in das Vakuumerät:

- Das Vakuumerät **NOVOVAC** ist hygienisch. Es vakuumiert und versiegelt den Abfall geruchs-, keim- und flüssigkeitsdicht.
- Das Vakuumerät ist vielseitig einsetzbar.
- Das Vakuumerät **NOVOVAC** ist wirtschaftlich. Durch die abgesaugte Luft wird das Füllvolumen verringert.
- Der **NOVOVAC** ist anwenderfreundlich, er garantiert eine einfache und schnelle Handhabung.
- Die Luft wird gefiltert.



**NOVOVAC01**  
Vakuumerät  
Gesamtmaße: 830 x 530 x 1030 mm (BxTxH)



**NOVOVAC01**  
Bedieneinheit Vakuumerät  
Filterkartuschen reinigen die abgesaugte Luft



**VAKTP01**  
Vakuumsack **VAKTP01** - transparent  
Gesamtmaße: 620 x 1000 mm (BxH)



**NFM**  
Membranfilter gegen Viren  
Porengröße: 0,20 µm



**Wertstoffschrank aus Stahlblech**

Die Wertstoffschränke der **Serie 3000** sind aus Stahlblech mit einer schlagfesten, grauweißen Kunststoffbeschichtung gefertigt und bestechen durch eine ansprechende Formgebung. Die Muschegriffe zum Öffnen der Sammler geben den Schränken eine besondere und praktische Note. Ebenso sind die 50-Liter-Behälter über eine Tretvorrichtung zu bedienen. Müssen die Behälter geleert werden, geschieht dies über die offene Rückseite der Wertstoffschränke.

Die Kunststoffbehälter sind im Lieferumfang enthalten.

Auf Wunsch wird die Rückseite des Wertstoffschranks mit Türen geliefert, so dass die Schränke komplett geschlossen sind. Die Wertstoffschränke der **Serie 3000** sind als Einfach- bis Vierfach-Sammler erhältlich.

Wer sich für einen Wertstoffschrank aus Stahlblech entscheidet, erhält ein hochwertiges Produkt mit einem optimalen Preis-Leistungs-Verhältnis. Stahlblech ist ein robuster und gleichzeitig weicher Werkstoff mit hoher Festigkeit. Es kann auf viele Arten weiterverarbeitet werden. Das Material ist sehr langlebig.

**überzeugende Merkmale:**

- Stahlblech, pulverbeschichtet
- glatte und leicht zu reinigende Innen- und Außenflächen
- Farbe: grauweiß, RAL 9002
- Räder: 4 Lenkrollen Ø 75 mm, davon 2 mit Stoppfunktion

Wäsche

Pflege

Abfall

Zubehör

EDV & IT

Logistik

OP-Ausstattung



**NWK3010**  
Einfachsammler  
Gesamtmaße: 420 x 480 x 850 mm (BxTxH)



**NWK3020**  
Zweifachsammler  
Gesamtmaße: 800 x 480 x 850 mm (BxTxH)



**NWK3020**  
Zweifachsammler Rückansicht



**NWK3030**  
Dreifachsammler  
Gesamtmaße: 1180 x 480 x 850 mm (BxTxH)



## Wertstoffschrank aus Edelstahl

Der Wertstoffschrank **EWK** aus Edelstahl ist ansprechend konstruiert. Er ist komplett geschlossen und lässt sich nach oben für die Abfallentsorgung öffnen. Der Deckel schließt sich aufgrund eines Dämpfers geräuscharm. Sofern die Behälter getauscht oder geleert werden müssen, bietet sich der vorne befindliche Auszug an. Eine Kippsicherung sorgt für einen stabilen Halt. 4 präzisionsgelagerte Edelstahlrollen  $\varnothing$  75 mm, von denen 2 mit Stoppfunktion ausgestattet sind, machen die Sammler leichtgängig und beweglich.

### Wäsche oder Abfall?

Wahlweise sind die Wertstoffschränke aus Edelstahl innen mit einem 50-Liter-Wertstoffbehälter oder alternativ mit einem Einspannring erhältlich. In diesem können 70-Liter-Abfallbeutel oder auch Wäschesäcke

befestigt werden. So wird aus einem Wertstoffsammler ein Kombinationstalent und ermöglicht den Pflegekräften gleichzeitig eine hygienische Abfallentsorgung sowie ein müheloses Einsammeln der Wäsche.

### Sauberer geht's kaum: Hygienischer Edelstahl

Edelstahl, ein hochreiner und hochwertiger Stahl, bildet eine optimale Grundlage für Funktionsmöbel, die in hygiene relevanten Bereichen eingesetzt werden.

Das Material ist korrosions-, säure- und temperaturbeständig. Die Wertstoffschränke aus Edelstahl lassen sich leicht und schnell reinigen. Aufgrund des Oberflächenmaterials haben Keime und Bakterien keine Möglichkeit, sich auf dem Wertstoffschrank zu vermehren.



#### EWK150

Einfachsammler mit 50 l Behälter  
Gesamtmaße: 450 x 600 x 805 mm (BxTxH)



#### EWK270

Zweifachsammler mit Einspannring für 70 l Abfallbeutel  
Gesamtmaße: 850 x 600 x 805 mm (BxTxH)



#### EWK370

Dreifachsammler mit Einspannring für 70 l Abfallbeutel  
Gesamtmaße: 1250 x 600 x 805 mm (BxTxH)



#### EWK450

Vierfachsammler mit 50 l Behältern  
Gesamtmaße: 1650 x 600 x 805 mm (BxTxH)

**Wertstoffschränk aus Aluminium**

Die Wertstoffschränke aus Aluminium weisen ein geringes Eigengewicht auf und sind durch die Leichtlauf-Lenkrollen äußerst leichtgängig. 4 präzisionsgelagerte Stahlrollen Ø 75 mm, von denen 2 eine Stoppfunktion haben, vereinfachen das Fortbewegen des Wertstoffschranks. Die Aluminium-Sammler sind komplett geschlossen.

Auf der Frontseite werden die 50-Liter-Behälter entweder per Tretvorrichtung oder Griff geöffnet. Rückseitig befinden sich Türen, hier erfolgt die Entnahme der gefüllten Behälter.

**Komplett ausgestattet mit:**

- Kunststoffbehälter, 50 l, weiß
- Tretvorrichtung
- Handgriff lichtgrau
- farbige Wertstoffaufkleber, mit Text wahlweise: Papier (blau), Kunststoff (gelb), Glas (grün), Restmüll (grau), Grüner Punkt
- rückseitig geschlossen mit Türen
- Räder: 4 Lenkrollen, Ø 75 mm, davon 2 mit Stoppfunktion



**NWKA3010**

Einfachsammler

Gesamtmaße: 420 x 480 x 850 mm (BxTxH)



**NWKA3020**

Zweifachsammler

Gesamtmaße: 800 x 480 x 850 mm (BxTxH)



**NWKA3030**

Dreifachsammler Rückansicht

Hier erfolgt die Entnahme der gefüllten Behälter.



**NWKA3040**

Vierfachsammler

Gesamtmaße: 1180 x 480 x 850 mm (BxTxH)

Wäsche

Pflege

Abfall

Zubehör

EDV & IT

Logistik

OP-Ausstattung

# Zimmer-Wertoffsammler

## Zimmer-Wertstoffsammler

Was denken Sie? Wie häufig haben sich Patienten bereits darüber geärgert, dass in ihrem Krankenzimmer nur ein Abfallbehälter für alle Wertstoffe zur Verfügung steht? Wer ein Verständnis für die richtige Wertstofftrennung hat und nachhaltig denkt, der sollte auch in seinem Handeln unterstützt werden.

Mit den Zimmer-Wertstoffsammlern von novocal geben Sie Ihren Patienten und Bewohnern die Möglichkeit, mühelos Abfalltrennung vorzunehmen und umweltbewusst zu handeln.

### Aufbau:

- Fahrgestell aus Edelstahl
- Behälter mit 15 l Volumen, Kunststoff in weiß
- farbige Wertstoffaufkleber in zwei Größen, mit Text wahlweise:  
Grüner Punkt, Papier (blau), Kunststoff (gelb), Restmüll (grau), Glas (grün), Biomüll (braun),
- Räder: 4 Lenkrollen, Ø 50 mm, davon 2 mit Stoppfunktion



**ZSE215**  
Wertstoffsammler 2-fach  
Gesamtmaße: 415 x 335 x 500 mm (BxTxH)



**ZSE315**  
Wertstoffsammler 3-fach  
Gesamtmaße: 630 x 335 x 500 mm (BxTxH)



**ZSE415**  
Wertstoffsammler 4-fach  
Gesamtmaße: 830 x 335 x 500 mm (BxTxH)



**WAK-KL / WAK-GR**  
**WAK-KL** Wertstoffaufkleber klein 120 x 40 mm (BxH)  
**WAK-GR** Wertstoffaufkleber groß 130 x 130 mm (BxH)

Wäsche  
Pflege  
Abfall  
Zubehör  
EDV & IT  
Logistik  
OP-Ausstattung



**EL20**  
Tretabfalleimer 20 l aus Stahlblech weiß beschichtet (EL), Inneneimer verzinkt und feuerfest  
Gesamtmaße:  
300 x 390 x 445 mm (BxTxH)



**EC30**  
Tretabfalleimer 30 l Chromstahl korrosionsbeständig, Inneneimer verzinkt und feuerfest  
Gesamtmaße:  
295 x 395 x 675 mm (BxTxH)



**EE14**  
Tretabfalleimer 14 l aus Edelstahl (EE) Inneneimer verzinkt und feuerfest  
Gesamtmaße:  
265 x 350 x 360 mm (BxTxH)

**Tretabfalleimer aus Stahlblech in weiß beschichtet (EL) Inneneimer verzinkt und feuerfest. Gesamtmaße inkl. Pedal und Deckelbefestigung (BxTxH):**

**EL05 5 Liter**  
200 x 280 x 290 mm

**EL12 12 Liter**  
250 x 340 x 405 mm

**EL20 20 Liter**  
300 x 390 x 445 mm

**EL30 30 Liter**  
295 x 395 x 675 mm

**Tretabfalleimer aus Chromstahl korrosionsbeständig (EC) Inneneimer verzinkt und feuerfest. Gesamtmaße inkl. Pedal und Deckelbefestigung (BxTxH):**

**EC05 5 Liter**  
200 x 280 x 290 mm

**EC12 12 Liter**  
250 x 340 x 405 mm

**EC20 20 Liter**  
300 x 390 x 445 mm

**EC30 30 Liter**  
295 x 395 x 675 mm



**GAE40**  
geschlossener Abfallsammler aus Edelstahl 40 l, Einsatzbehälter **E40** sind separat erhältlich  
Gesamtmaße:  
310 x 410 x 580 mm (BxTxH)



**GAE70**  
geschlossener Abfallsammler aus Edelstahl 70 l, Einsatzbehälter **E70** sind separat erhältlich  
Gesamtmaße:  
365 x 420 x 800 mm (BxTxH)



**GAE120**  
geschlossener Abfallsammler aus Edelstahl 120 l, Einsatzbehälter **E120** sind separat erhältlich  
Gesamtmaße:  
420 x 605 x 825 mm (BxTxH)



**E40 / E70 / E120**  
Einsatzbehälter aus Edelstahl passend für Abfallsammler:  
**GAE40, GAE70 und GAE120**



## Zubehör

Dieses Modellbeispiel ist mit folgendem Zubehör ausgestattet:

- **SPA1L** (abklappbare Schreibplatte links)
- **KB15-E-PAW** (Kunststoffabfallbehälter)
- **ABSTOP** 5000 (ABS-Top)
- **BS4R** (Bügelschiebegriff rechts)
- **ES2** (Euroschiene 2-reihig)
- **SCHUETTE5** (5 kleine Schütten)
- **HSB2PAW** (Handschuhboxhalterung 2-fach, Euroschienenmodell)
- **MB** (Medibox)
- **MBHES** (Mediboxhalterung, Euroschiene)
- **TSE** (Tupferspender, Euroschienenmodell)
- **DSM5PAW** (Desinfektionsmittelspender, 500 ml, Euroschienenmodell)
- **TS5PAW** (Tropfschale, Euroschienenmodell)

Für unsere Produkte haben wir diverse Zubehörteile, die individuell angepasst werden können. Auf den folgenden Seiten können Sie auswählen, welche Zubehörteile zu Ihrem Wunschprodukt passen.

**Bitte beachten Sie:** Die Auflistung erhebt keinen Anspruch auf Vollständigkeit. Bitte halten Sie immer Rücksprache mit uns, sofern Sie sich für Zubehörteile interessieren, da aufgrund produktionstechnischer Bedingungen beispielsweise einige Kombinationen nicht oder nicht in gewünschter Form realisierbar sind.

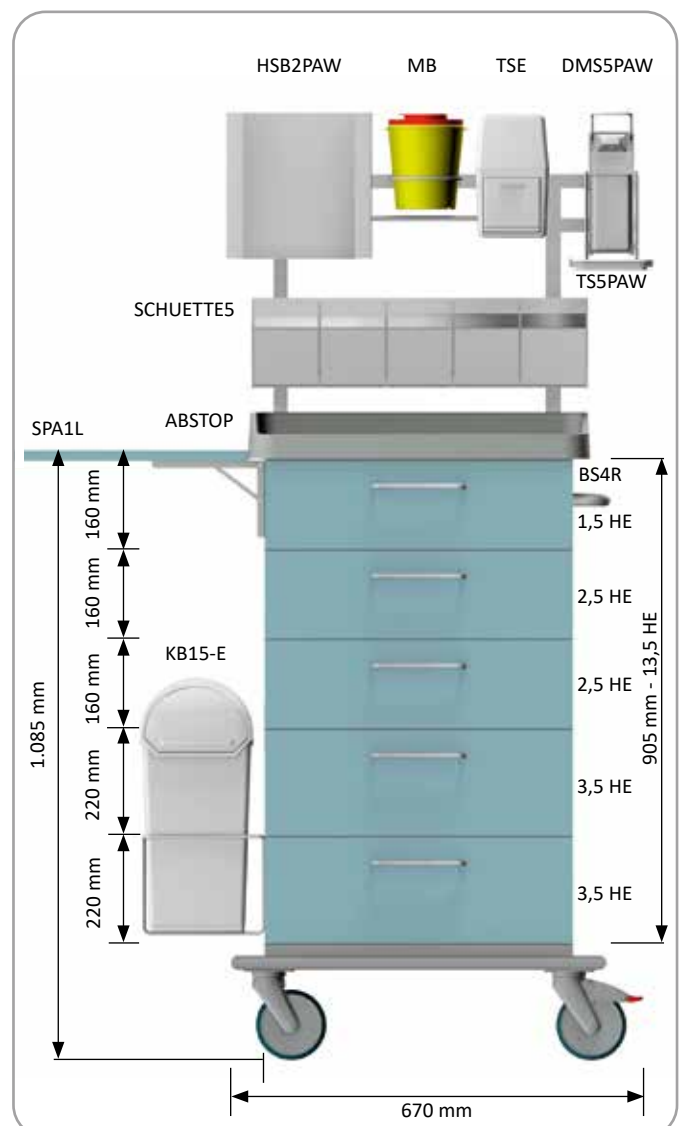

Wäsche  
Pflege  
Abfall  
Zubehör  
EDV & IT  
Logistik  
OP-Ausstattung



**ABSTOP**  
desinfektionsmittelbeständig  
dreiseitig geschl. Aufkantung,  
Höhe hintere Aufkantung 45 mm  
geeignet für **PAW3000 - PAW9000**



**EAK**  
Edelstahlauflege gebürstet  
dreiseitig geschl. Aufkantung 30 mm  
geeignet für **PAW3000 - PAW9000**



**RGE**  
Rohrgalerie aus Edelstahl  
(nicht kompatibel mit **ABSTOP**)  
geeignet für **PAW3000 - PAW9000**



**SPA1L / SPA1R**  
seitlich abklappbare Schreibplatte  
Einhandbedienung, optional mit **EAK**  
Montage rechts oder links



**SPA1H-L / SPA1H-R**  
seitlich höhenverst. Schreibplatte  
mit Einhandbedienung  
Montage rechts oder links



**SPA2**  
ausziehbare Schreibplatte  
mit Arretierung  
Montage im Schrank



**BS**  
Bügelschiebegriff  
**BS4L/BS4R** für Korpustiefe 490 mm  
**BS6L/BS6R** für Korpustiefe 600 mm



**SF**  
Seitenfächer  
mit Edelstahlrandgitter  
für **SW600** und **SW700**



**ESS**  
Euroschiene aus Edelstahl  
zur seitlichen Montage  
**ESSL** - links, **ESSR** - rechts





**ES1**  
Euroschiene 1-reihig  
für Rückwand



**ES2**  
Euroschiene 2-reihig  
für Rückwand



**ES1H**  
Euroschiene höhenverstellbar 1-reihig  
für Rückwand



**ES2H**  
Euroschiene höhenverstellbar 2-reihig  
für Rückwand



**FHL**  
F-Halterung aus Edelstahl  
Montage links



**FHR**  
F-Halterung aus Edelstahl  
Montage rechts



**TH**  
T-Halterung aus Edelstahl  
zum Anbringen von **DMS** am **PAW**

Wäsche

Pflege

Abfall

Zubehör

EDV & IT

Logistik

OP-Ausstattung

Wäsche  
Pflege  
Abfall  
Zubehör  
EDV & IT  
Logistik  
OP-Ausstattung



**DMS5SW / DMS10SW**  
Desinfektionsmittelspender  
für Rundrohr  $\varnothing$  22 mm (**SW**)  
500 ml oder 1000 ml



**DMS5PAW / DMS10PAW**  
Desinfektionsmittelspender  
für Rechteckrohr 10 x 25 mm (**PAW**)  
500 ml oder 1000 ml



**DMS5W / DMS10W**  
Desinfektionsmittelspender  
für Wandmontage (**W**)  
500 ml oder 1000 ml



**DMS5HH**  
Desinfektionsmittelspenderhalter,  
um den Spender nach oben oder  
unten zu versetzen,  
für Rechteckrohr 10 x 25 mm (**PAW**)



**DMS5RR**  
Desinfektionsmittelspender,  
Halter drehbar,  
für Rundrohr  $\varnothing$  20 - 35 mm (**SW**)



**DMSV5 / DMSV10**  
Verschlussplatte für DMS  
**DMSV5** für 500 ml DMS  
**DMSV10** für 1000 ml DMS



**EPD**  
Edelstahlpumpe  
mit Dosierbegrenzer



**TS**  
Tropfschale für DMS5 und DMS10  
für Rundrohr  $\varnothing$  20 - 35 mm (**SW**),  
Rechteckrohr 10 x 25 mm (**PAW**),  
Wandmontage (**W**) oder **TSDESI**



**DMS5-A / DMS10-A**  
Desinfektionsmittelspender  
automatisch mit Sensor  
500 ml oder 1000 ml

Alle Handschuhboxhalterungen 1-4-fach und quer (Q) sind erhältlich für:

- Euroschiene - Rechteckrohr 10 x 25 mm (PAW)
- aufsteckbar für Stationswagen - Rundrohr  $\varnothing$  22 mm (SW)
- Wandmontage (W)



**HSB1**  
Handschuhboxhalterung  
1-fach



**HSB2**  
Handschuhboxhalterung  
2-fach



**HSB3**  
Handschuhboxhalterung  
3-fach



**HSB4**  
Handschuhboxhalterung  
4-fach



**HSB1Q**  
Handschuhboxhalterung  
1-fach quer



**HSB2Q**  
Handschuhboxhalterung  
2-fach quer

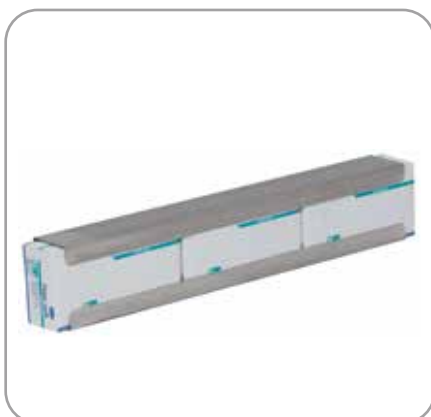

**HSB3Q**  
Handschuhboxhalterung,  
3-fach quer



**HSB4Q**  
Handschuhboxhalterung  
4-fach quer

Wäsche  
Pflege  
Abfall  
Zubehör  
EDV & IT  
Logistik  
OP-Ausstattung



**MUBH**  
Mundschutzboxhalterung aus Edelstahl für Wandmontage auch zur Montage an **ES** erhältlich



**MUB01**  
Mundschutzboxhalterung aus Edelstahl für **SW, PAW, W**  
Maße: 100 x 85 x 185 mm (BxTxH)



**IAB**  
Instrumentenabwurfbehälter inkl. Edelstahlhalterung für **SW, PAW, W**



**EBHES** Edelstahlbehälter für chirurgisches Besteck geeignet, für die Euroschiene, Gesamtmaße: 250 x 150 x 300 mm (BxTxH)



**UTBES**  
Utensilienbox  
Gesamtmaße: 80 x 80 x 90 mm (BxTxH)



**TSE**  
Tupferspender für Euroschiene



**MB**  
Medibox (Septobox / Kanülabwurf) aus Polypropylen, flüssigkeitsdicht, 1,5 l Volumen



**MBHES**  
Mediboxhalterung aus Edelstahl für Euroschiene  
Sondergrößen auf Anfrage



**MBHS**  
Mediboxhalterung (Set) Edelstahlhalterung inkl. 10 Boxen mit je 1,5 l Volumen



**NRS01**  
Nierenschale aus Edelstahl  
für Euroschiene, sterilisierbar und  
autoklavierbar bis 130°C



**IPH001**  
iPad-Halterung  
für Wandmontage  
für Tablets von 7 - 12 Zoll



**MH**  
Monitorhalterung  
zum Anbringen am PAW  
Belastbarkeit 25 kg



**ADEF**  
Ablage für Defibrillator  
Gesamtmaße: 320 x 275 mm (BxT)  
vierseitige Aufkantung 15 mm



**ZY**  
Zylinderschloss  
für Tür oder Schublade



**ZS**  
Zahlenschloss  
Variante ist produktionsabhängig



**BSML**  
elektronisches Zahlenpad  
B-Smart-Lock Keypad



**TPS01**  
elektronisches Transponderschloss  
für Schublade oder Tür



**ZE**  
Zentralschloss  
für alle Auszüge



Wäsche

Pflege

Abfall

Zubehör

EDV & IT

Logistik

OP-Ausstattung



**SCHUETTE3 - SCHUETTE6**  
Schütten 3-fach - 6-fach  
zur Montage an der Euroschiene



**SCHUETTE3FIFO /  
SCHUETTE5FIFO**  
Schütten mit FIFO-Prinzip 3-/5-fach



**RP01** Reanimationsplatte  
aus Kunststoff, für **PAW5000 - 9000**  
500 x 500 mm (BxH)



**KKR**  
Katheterköcher rund  
Draht, PE weiß  
**KKR01:** 335 mm Höhe, Ø 85 mm  
**KKR02:** 480 mm Höhe, Ø 100 mm



**KKE**  
Katheterköcher eckig, Edelstahl  
**KKE01:** 90 x 90 x 350 mm (BxTxH)  
**KKED01:** 150 x 100 x 480 mm (BxTxH)  
**KKED02:** 150 x 100 x 280 mm (BxTxH)



**GK**  
Drahtgitterkorb  
zur seitlichen Montage am Korpus  
Gesamtmaße:  
400 x 160 x 170 mm (BxTxH)

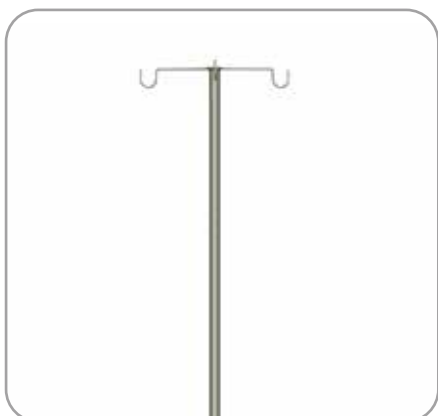

**IFH**  
Infusionsflaschenhalter  
**IFHR** - fest an Rückwand montiert  
**IFHES** - Euroschienenmodell



**IFHH**  
Infusionsflaschenhalter  
höhenverstellbar aus Edelstahl  
für Euroschiene oder Rückwand



**SFH01**  
Sauerstoffflaschenhalter  
Gesamtmaße: 140 x 330 mm (BxH)  
(Tiefe variiert nach Ausführung)



**PHE / PHK**  
Planetten- und Kleiderhaken  
VPE 1 Paar (2 Stk.)  
**PHE** - Edelstahl, **PHK** - Kunststoff



**QTS/LTS/RLS**  
**QTS** - Querteiler, transparent  
**LTS** - Längsteiler aus Aluminium  
**RLS** - Rasterleiste, Klebefixierung



**TES01** Teilereinsatz für Schubladen  
Größe und Aufteilung flexibel nach Kundenwunsch (Innenabmessungen der Schublade angeben)



**MTW**  
Modulträgerwände für Pflegewagen  
VPE 1 Paar (2 Stk.)



**HMF**  
Haltemagnet auf Fahrgestell zum Feststellen der Türen  
VPE 1 Paar (2 Stk.)



**DFST**  
Türfeststeller mittig für Drehfalttür

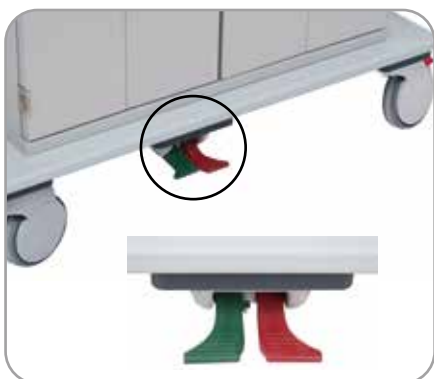

**ZFS**  
Zentrales Feststellsystem zur sicheren Vollfeststellung für PAW  
**ZF04** - für **PAW3000-6000**  
**ZF05** - für **PAW7000 - 9000**  
**ZFS+P** zusätzliche Pedalerie



**MT1**  
Möbeltresor  
innen: 336 x 294 x 209 mm (BxTxH)  
außen: 402 x 376 x 278 mm (BxTxH)



**MT2**  
Möbeltresor  
innen: 350 x 292 x 440 mm (BxTxH)  
außen: 435 x 382 x 528 mm (BxTxH)

Wäsche  
Pflege  
Abfall  
Zubehör  
EDV & IT  
Logistik  
OP-Ausstattung



**KB8A**  
automatischer Sensorabfall-  
behälter, 8 l Abwurf  
für **SW** und **PAW**



**KB8A-E**  
automatischer Sensorabfall-  
behälter mit Edelstahlhalterung  
8 l Abwurf für **SW** und **PAW**



**KB9**  
Kunststoffabfallbehälter  
9 l Abwurf  
für **SW** und **PAW**



**KB9-E**  
Kunststoffabfallbehälter  
mit Edelstahlhalterung  
9 l Abwurf für **SW** und **PAW**



**KB15**  
Kunststoffabfallbehälter  
15 l Abwurf  
für **SW** und **PAW**



**KB15-E**  
Kunststoffabfallbehälter  
mit Edelstahlhalterung  
15 l Abwurf für **SW** und **PAW**



**SLIDE15 / SLIDE25**  
Abfallbehälter 15 l oder 25 l mit Kniebetätigung  
gepulvert in RAL 7035 lichtgrau, Gesamtmaße:  
460 x 400 x 170 / 420 x 570 x 210 mm (BxTxH)

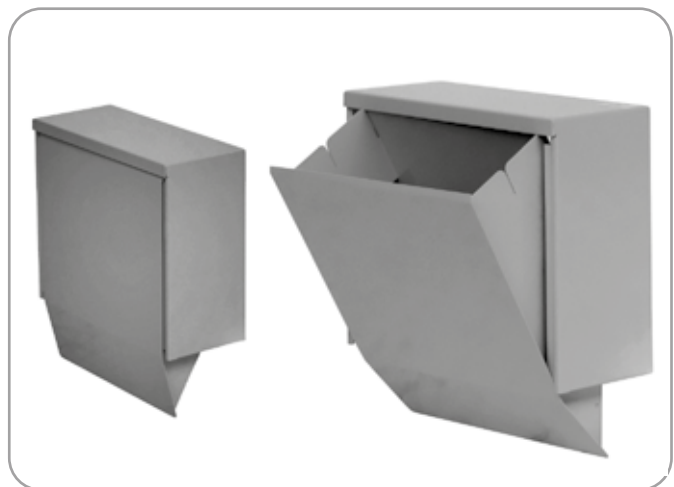

**SLIDE15E**  
Abfallbehälter 15 l aus Edelstahl  
mit Kniebetätigung, Gesamtmaße:  
460 x 400 x 170 / 420 x 570 x 210 mm (BxTxH)



**LRS75MRT**  
Doppellenkrolle nicht magnetisch  
mit Gehäuse aus Kunststoff  
Ø 75 mm, speziell für MRT-Bereich



**LR125KU**  
Doppellenkrolle für PAW  
aus Kunststoff mit Doppelstopp  
Ø 125 mm



**LB-SE**  
PU-geschäumtes Rad  
für Mehrzweckwagen, Ø 150 mm  
VPE 2 Lenk- und 2 Stopprollen



**HELPS380**  
Feuerlöserschrank  
Gesamtmaße:  
224,6 x 433,4 x 1027,5 mm (BxTxH)



**HELPAV383**  
Aufsatz Verbandskasten  
Gesamtmaße:  
224,6 x 433,4 x 1224 mm (BxTxH)



**HELPAV383**  
Aufsatz Verbandskasten  
Gesamtmaße:  
224,6 x 433,4 x 1224 mm (BxTxH)



**HELPAV383**  
Aufsatz Verbandskasten  
Gesamtmaße:  
224,6 x 433,4 x 1224 mm (BxTxH)



**HELPAV383**  
Aufsatz Verbandskasten  
Gesamtmaße:  
224,6 x 433,4 x 1224 mm (BxTxH)



**Aufsatz Defibrillator und  
Verbandskasten**  
Gesamtmaße:  
224,6 x 433,4 x 1420 mm (BxTxH)



**HELPAV383**  
Verbandskastenschrank  
Gesamtmaße:  
224,6 x 433,4 x 527,5 mm (BxTxH)



**HELPAV383**  
Defibrillatorschrank  
Gesamtmaße:  
224,6 x 433,4 x 527,5 mm (BxTxH)



## EDV & IT

Die unterschiedlich konfigurierten EDV-Wagen und IT-Wagen von novocal unterstützen die digitale Patientendokumentation in Krankenhäusern und Pflegeheimen. Technik- und Ablagefächer sowie diverse Schubladen und eine vorkonfektionierte EDV-Ausstattung machen die Wagen zu rollenden Informationsspeichern.

Elektronische Patientenakten, automatisierte Prozesse und Telemedizin sind nur einige Beispiele aus dem breiten Spektrum, was unter Digitalisierung verstanden wird. Mit ihrer Hilfe können Ärzte und Pflegepersonal erklärende Videos abspielen, Daten aus anderen Quellen hinzuziehen oder Informationen dokumentieren. So kann jeder, der mit dem Patienten in Kontakt steht, auf alle relevanten Daten zugreifen.

### **Flexible Computerwagen für flexible Abläufe**

Viele Gesundheitseinrichtungen sind bereits erste Schritte in Richtung Digitalisierung gegangen. novocal möchte Teil der digitalen Zukunft sein und entwickelt verschiedenste Computerwagen, mit denen schneller, unkomplizierter und noch individueller gearbeitet werden kann. Die Computerwagen bieten vielfältige, ergonomische und effiziente Möglichkeiten, digitale Prozesse zu unterstützen und zu vereinfachen.

Digitale Hilfsmittel werden in Zukunft eine stete Begleitung sein beim Patientenkontakt und die Computerwagen von novocal liefern die Basis. Eine gewinnbringende Unterstützung beim digitalen Wandel.





## Computerwagen Serie 4000

Dieser Computerwagen ist mit einer seitlich ausziehbaren Tastatur, einem Mousefach sowie einem hochwertigen Monitorarm, der eine Traglast von 25 kg hat, ausgestattet. Auf der Rückseite sind 3 variable Fächer mit Kabeldurchführungen für Ihre EDV hinter abschließbaren Türen untergebracht.

Entsprechende EDV wie z.B. HP Thin Client, Monitore oder auch USV (unterbrechungsfreie Spannungsversorgungen) werden von uns gerne vormontiert und geliefert.

Der unter dem Auszug befindliche Teil des Wagens lässt sich nach Ihren Wünschen mit Türen, Standard- oder Dokumentenauszügen ausstatten. Alle Auszüge sind natürlich mit Selbsteinzug ausgestattet und auf Teleskopschienen gelagert.



### CW4210

optional mit **MH**, **SPA1** und **ZE** erhältlich  
Korpusmaße: 450 x 600 x 905 mm (BxTxH)  
Gesamtmaße inkl. Monitorhalterung **MH**:  
570 x 680 x 1500 mm (BxTxH)

### Fahrgestell

- durchgehende Vollkunststoffplatte dient gleichzeitig als Wandabweisrahmen
- 4 hochwertige Doppellenkrollen Ø 125 mm, davon 2 mit Stoppfunktion

### Schrankteil

- Arbeitsplatte mit abgerundeten Ecken, hochwertige Spezialplatten der Qualitätsklasse E1 mit einer beidseitigen Melaminharzbeschichtung 2 mm starker ABS-Sicherheitsumleimer
- Fachböden sind herausnehmbar und flexibel höhenverstellbar

**! Bitte beachten Sie:** Der **CW4120** ist standardmäßig mit einem **BS** (Bügelschiebegriff) ausgestattet. Die passende Stromversorgung finden Sie auf S. 105.



Nach Ihren Wünschen mit Türen, Standard- oder Dokumentenauszügen ausstattbar.



### PSS

Detailaufnahme der integrierten **PSS** finden Sie auf S. 105.



**Computerwagen Serie 5000**

Der EDV-Wagen der Serie **CW5000** ist so konstruiert, dass er primär von vorne bedient wird. Er ist im oberen Teil mit einem Leerfach ausgestattet, in dem ein Notebook oder ein PC Platz finden. Dieses Leerfach kann auch als Tastaturauszug oder als normaler Auszug bestellt werden. In der Rückseite des IT-Wagens wie auch in der Front befinden sich Lüftungsgitter zur Abführung der Wärme.

Der untere Teil des EDV-Wagens ist mit einem ausziehbaren Tablarauszug ausgestattet, auf dem optional der Akku und die Steuereinheit Platz finden können. Er bietet zudem Platz für 2 Auszüge im vorderen Bereich.

**Fahrgestell**

- durchgehende Vollkunststoffplatte dient gleichzeitig als Wandabweisrahmen
- 4 hochwertige Doppellenkrollen Ø 125 mm, davon 2 mit Stoppfunktion

**Schrankteil**

- Arbeitsplatte mit abgerundeten Ecken, hochwertige Spezialplatten der Qualitätsklasse E1 mit einer beidseitigen Melaminharzbeschichtung, 2 mm starker ABS-Sicherheitsumleimer
- Alle Auszüge sind mit Selbsteinzug ausgestattet und auf Teleskopschienen gelagert.

**! Bitte beachten Sie:** Der **CW5202** ist standardmäßig mit einem **BS** (Bügelschiebegriff) ausgestattet. Die passende Stromversorgung finden Sie auf S. 105.



**CW5202**  
Korpusmaße: 550 x 490 x 905 mm (BxTxH)  
Gesamtmaße: 670 x 570 x 1085 mm (BxTxH)



Viel Platz für Ihre Technik im unteren Bereich des Wagens.



Detailaufnahme der Lüftungsgitter auf der Rückseite zur Abfuhr der Wärme.

Wäsche  
Pflege  
Abfall  
Zubehör  
EDV & IT  
Logistik  
OP-Ausstattung

## Computer und EDV-Wagen

### Computerwagen Serie 6000

Der EDV-Wagen CW6000 ist so konstruiert, dass er primär von vorne bedient wird. Er ist mit einem hochwertigen Monitorarm mit einer Traglast von 25 kg ausgestattet.

Die linke Seite des IT-Wagens ist mit 2 ca. 180 mm breiten, 450 mm tiefen und je 420 mm hohen Fächern ausgestattet. Die Höhe des Fachbodens ist variabel verstellbar, um alle EDV-Komponenten ganz nach Wunsch unterzubringen.

Im oberen Teil ist ein aufklappbares Fach mit ausziehbarem Tastatur- und Mouseauszug untergebracht (für Tastaturen bis 400 mm Breite). Der unter dem Tastaturauszug befindliche Teil des IT-Wagens ist individuell mit Türen, Standard- oder Dokumentenauszügen lieferbar. Ein Bügelschiebegriff ist standardmäßig montiert.

#### Fahrgestell

- durchgehende Vollkunststoffplatte dient gleichzeitig als Wandabweisrahmen
- 4 hochwertige Doppellenkrollen  $\varnothing$  125 mm, davon 2 mit Stoppfunktion

#### Schrankteil

- Arbeitsplatte mit abgerundeten Ecken, hochwertige Spezialplatten der Qualitätsklasse E1 mit einer beidseitigen Melaminharzbeschichtung, 2 mm starker ABS-Sicherheitsumleimer
- Alle Auszüge sind mit Selbsteinzug ausgestattet und auf Teleskopschienen gelagert.

**! Bitte beachten Sie:** Der **CW6210** ist standardmäßig mit einem **BS** (Bügelschiebegriff) ausgestattet. Die passende Stromversorgung finden Sie auf S. 105.



#### CW6210

optional mit weiterem **BS** und **ZY** erhältlich.

Korpusmaße: 655 x 490 x 905 mm (BxTxH)

Gesamtmaße inkl. Monitorhalterung **MH**: 780 x 570 x 1500 mm (BxTxH)

**EDV-Wagen EDW5400**

Der EDV-Wagen **EDVW5400** überzeugt durch sein modernes und schlichtes Design. Die Muschelgriffe unterstreichen die zurückhaltende Optik des IT-Wagens. Er ist ein reines Platzwunder!

Ein nach vorne ausziehbarer Tastaturauszug inklusive Mousepad sorgt für ergonomisches Arbeiten. Darunter befinden sich im IT-Wagen 3 schmale Schubladen (Blendenhöhe je 128 mm) und eine breite Schublade (Blendenhöhe 288 mm) mit erhöhter Rückwand und Seitenreling.

Eine abklappbare Schreibplatte sowie eine Monitorhalterung auf der Arbeitsplatte bieten eine perfekte Arbeitsgrundlage für anfallende Dokumentationen. Mit dem angebrachten Bügelschiebegriff kann der IT-Wagen in jede Richtung problemlos fortbewegt werden.

**Merkmale des EDVW5400**

- Arbeitsplatte mit abgerundete Ecken hochwertige Spezialplatten der Qualitätsklasse E1 mit einer beidseitigen Melaminharzbeschichtung 2 mm starker ABS-Sicherheitsumleimer
- nach vorne ausziehbarer Tastaturauszug inkl. Mousepad
- 3 Schubladen mit je einer Blendenhöhe von ca. 128 mm (2,0 HE) inkl. erhöhter Rückwand und Seitenreling
- eine Schublade mit einer Blendenhöhe von ca. 288 mm (4,5 HE) inkl. erhöhter Rückwand und Seitenreling
- abklappbare Schreibplatte **SPA1** rechts am Wagen
- Monitorhalterung **MH** rechts auf Arbeitsplatte
- alle Schubladen sind mit Muschelgriffen ausgestattet
- Ein Bügelschiebegriff **BS4L** ist standardmäßig links montiert.



Optional mit **TH** und **SLIDE15** erhältlich



Detailaufnahme des nach vorne ausziehbaren Tastaturauszugs inkl. Mousepad.

**EDVW5400**

Korpusmaße: 550 x 490 x 905 mm (BxTxH)  
Gesamtmaße inkl. Monitorhalterung **MH**:  
670 x 570 x 1500 mm (BxTxH)

Wäsche  
Pflege  
Abfall  
Zubehör  
EDV & IT  
Logistik  
OP-Ausstattung

## EDV-Wagen EDVW6102

Der EDV-Wagen **EDVW6102** besitzt einen nach vorne ausziehbaren Tastaturauszug mit Mousefach. Auf der Arbeitsplatte ist mittig eine Monitorhalterung montiert. Hinter 2 Drehfalttüren befinden sich Modulträgerwände für den Einsatz verschiedener Module (S. 56-57). Im unteren Bereich des Wagens ist ein Technikfach vorgesehen (klappbare Blende, 288 mm hoch).

### Fahrgestell

- durchgehende Vollkunststoffplatte dient gleichzeitig als Wandabweisrahmen
- 4 hochwertige Doppelenkrollen Ø 125 mm, davon 2 mit Stoppfunktion

**! Bitte beachten Sie:** Eine passende Stromversorgung PSS finden Sie auf S. 105.

### Schrankteil

- Arbeitsplatte mit abgerundeten Ecken, hochwertige Spezialplatten der Qualitätsklasse E1 mit einer beidseitigen Melaminharzbeschichtung 2 mm starker ABS-Sicherheitsumleimer
- nach vorne ausziehbarer Tastaturauszug inkl. Mousepad
- 2 Drehfalttüren
- im Innenraum Modulträgerwände für Module im Format 600 x 400 mm (Lieferung ohne Module, S. 56-57)
- Technikfach mit nach unten klappbarer Blende, Höhe 288 mm (4,5 HE)
- Monitorhalterung **MH** mittig auf Arbeitsplatte
- Ein Bügelschiebegriff **BS4R** ist standardmäßig rechts montiert.



### EDVW6102

optional mit verschiedenen Modulen erhältlich, nach vorne ausziehbarer Tastaturauszug inkl. Mousepad

Korpusmaße: 656 x 490 x 905 mm (BxTxH)

Gesamtmaße inkl. Monitorhalterung **MH**: 780 x 570 x 1500 mm (BxTxH)

**Laptop-Wagen**

Wer einen Laptop-Wagen in der Station im Einsatz hat, wird sehr schnell die Vorzüge der kompakten Wagen kennenlernen.

Die Laptop-Wagen sind äußerst leichtgängig und bieten trotz ihrer geringen Abmessungen viel Raum für Utensilien und Dokumente. Digitale Patientendokumentationen, Telemedizin und der multimediale Einsatz von Videos und Bildern beim Erklären von Diagnosen sind längst in vielen Krankenhäusern angekommen.

Einbindung von Ärzten und Krankenhäusern in eine Telemedizin-Infrastruktur und künstliche Intelligenz sind weitere digitale Themen, mit denen sich das Gesundheitswesen befasst bzw. befassen muss. Kein Arzt möchte ersetzt werden, weil er digitale Strukturen nicht nutzt.

Nutzen Sie jetzt Ihre Chance und ebnen Sie den Weg für die Digitalisierung mit unseren Laptop-Wagen.

**Individuelle Laptop-Wagen:**

- Laptop-Wagen mit einer absenkbaren und abschließbaren Laptop-Ablage mit autom. Liftsystem (-A)
- Laptop-Wagen mit einem seitlich ausziehbaren Laptop-Fach (-S)

Die Laptop-Wagen mit Liftsystem und mit ausziehbarem Laptop-Fach sind standardmäßig mit einem Bügelschiebegriff **BS** ausgestattet. Der unter dem Auszug befindliche Teil des Wagens kann je nach Wunsch mit Türen, Standard- oder Dokumentenauszügen konfiguriert werden.



**LAW4210-S**  
optional mit **ABSTOP, ZE** und **SPA1L**  
Gesamtmaße: 570 x 570 x 1085 mm (BxTxH)



**LAW4400-S**  
optional mit **ABSTOP**  
Gesamtmaße: 570 x 570 x 1085 mm (BxTxH)



**LAW4001-S**  
optional mit **EAK, RGE, SPA1L** und **HMF**  
Gesamtmaße: 570 x 570 x 1085 mm (BxTxH)



**LAW4020-A**  
optional mit **ZE** und **SPA1R**  
Gesamtmaße: 570 x 570 x 1085 mm (BxTxH)

Wäsche

Pflege

Abfall

Zubehör

EDV & IT

Logistik

OP-Ausstattung



## Höhenverstellbarer Laptop-Wagen

Der Laptopwagen **LAW4300H** ist mit einer höhenverstellbaren Ablageplatte ausgestattet. Das Fahrgestell besteht aus einer durchgehenden Vollkunststoffplatte und dient gleichzeitig als Wandabweisrahmen.

Der Schrank ist aus hochwertigen Spezialplatten der Qualitätsklasse E1 mit einer beidseitigen Melaminharzbeschichtung und einem 2 mm dicken ABS-Sicherheitsumleimer gefertigt. Das Wagendach hat abgerundete Ecken.

Alle Schubladen sind auf Teleskopschienen gelagert und natürlich mit Selbsteinzug ausgestattet.

### Fahrgestell

- durchgehende Vollkunststoffplatte dient gleichzeitig als Wandabweisrahmen
- 4 hochwertige Lenkrollen  $\varnothing$  125 mm, davon 2 mit Stoppfunktion

### Ausstattung:

- ohne obere Galerie
- 1 höhenverstellbare Laptop-Ablageplatte
- Abmessungen: 500 x 510 mm (BxT)
- Höhenverstellung von 925 bis 1295 mm
- 3 Schubladen mit einer Höhe von je 157 mm



### LAW4300H

höhenverstellbare Ablageplatte 500 x 510 mm (BxT), Höhenverstellung von 925 bis 1295 mm

Korpusmaße: 450 x 490 x 525 mm (BxTxH)

Gesamtmaße: 570 x 570 x 925 wmm (BxTxH)

**iPad-Wagen**

Der iPad-Wagen ist ein ergonomisch geformter Visitenwagen mit abgeschrägter Arbeitsfläche, in die sich das Tablet mühelos integrieren lässt. Mit einem seitlichen Schloss ist das iPad gegen Diebstahl gesichert.

Die abgeschrägte Arbeitsfläche ist zur Seite klappbar und bietet ein Fach für weiteren Stauraum. Die Oberfläche der iPad-Halterung lässt sich leicht reinigen und das Gerät bleibt vor eindringender Feuchtigkeit geschützt.

Der untere Bereich des iPad-Wagens lässt sich mit Schubladen, Fächern, Türen oder auch Drehfalttüren individuell ausstatten.

Ein integrierter Zusatzakku (optional) verlängert die Laufzeit des Tablets um bis zu 12 Stunden (je nach

Modell). So kann das Pflegepersonal in mehreren Schichten mit einem iPad-Wagen mobil arbeiten, ohne dass das Tablet geladen werden muss.

**Merkmale des iPad-Wagens:**

- Auszüge mit Softclose, gelagert auf Teleskopschienen
- Korpus aus hochwertige Spezialplatten der Qualitätsklasse E1 mit einer beidseitigen Melaminharzbeschichtung und einem 2 mm dicken ABS-Sicherheitsumleimer
- Fahrgestell besteht aus einer durchgehenden Vollkunststoffplatte und dient gleichzeitig als Wandabweisrahmen
- 4 hochwertige Lenkrollen Ø 125 mm, davon 2 mit Stoppfunktion



**IPW4400**

Korpusmaße: 450 x 490 x 905 mm (BxTxH)  
Gesamtmaße: 570 x 570 x 1085 mm (BxTxH)



Der untere Bereich lässt sich mit Schubladen, Fächern oder Türen ganz nach Ihren Wünschen ausstatten.



Ergonomisch geformt mit abgeschrägter Arbeitsfläche und integrierter iPad-Halterung (ohne iPad). Mit einem seitlichen Schloss ist das iPad gegen Diebstahl gesichert.

Wäsche  
Pflege  
Abfall  
Zubehör  
EDV & IT  
Logistik  
OP-Ausstattung

## Power Supply System

Die Batterieüberwachung gibt es in verschiedenen Ausführungen. Grundlage bilden eine Basiseinheit, ein externes Bedien- und Anzeigefeld, sämtliche Verbindungsleitungen und ein entsprechender Akku. Welche unterbrechungsfreie Stromversorgung - USV für Sie die richtige ist, hängt von Ihren individuellen Wünschen und Anforderungen ab. novocal steht Ihnen bei der Planung gerne beratend zur Seite.

Die gesamte Einheit der USV erzeugt den benötigten Ladestrom und liefert gleichzeitig genug Kapazität für Ihre EDV-Einheit. Auch das Lademodul ist bereits in der Lieferung enthalten.

### USV: Wie funktioniert es?

Mit dieser mobilen und verlässlichen Akkulösung sind Sie in der Lage, autark in Ihrer Einrichtung zu arbeiten und das sogar über Stunden und Schichtwechsel hinweg.

Die Steuereinheit der unterbrechungsfreien Stromversorgung signalisiert optisch und akustisch einen niedrigen Ladestand. Der Ladevorgang kann jederzeit über das entsprechende Ladekabel erfolgen. Wie der Name unterbrechungsfreie Stromversorgung sagt, erfolgt keine Unterbrechung der Stromversorgung, d.h., Sie können flexibler als je zuvor arbeiten.

### Vorteile der unterbrechungsfreien Stromversorgung:

- Unabhängigkeit von Steckdosen
- flexibles und mobiles Arbeiten ist an jedem Ort zu jeder Zeit möglich
- USV kann unauffällig und platzsparend in jedem Wagen integriert werden
- Sicherheit für Mitarbeiter, Patienten und Bewohner, dass Daten nicht aufgrund fehlender Akkukapazität verloren gehen

**! Bitte beachten Sie:** Alle EDV-, IT- und Laptopwagen können im Vorfeld sowie im Nachgang mit einer PSS ausgerüstet werden.



**PSS**  
Power Supply System  
350 Watt



**PSS**  
Power Supply System  
inkl. Akku für ca. 14 Std. Laufzeit

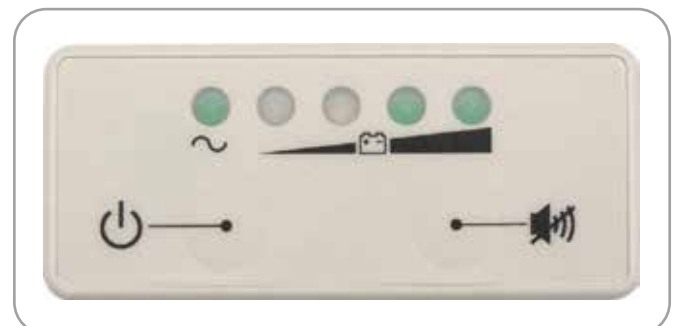

Bedieneinheit am Korpus  
mit 2-Tasten Bedienfeld  
optische und akustische Signale

**OV6002-EDV - Der OptiVisit zur Besucherdatenerfassung**

Mit Hilfe des Systems OptiVisit können Sie ganz einfach die Kontaktdaten des Besuchers, den Zeitpunkt des Betretens und des Verlassens von Einrichtungen dokumentieren. Diese Besucherregistrierung dient in Zeiten des Corona-Virus zum Infektionsschutz aller Beteiligten und wurde in dem Arbeitsschutzstandard SARS-CoV-2 Kapitel II, Abs. 12 vom Bundesministerium für Arbeit und Soziales (BMAS) definiert. Das System lässt sich hierbei in unterschiedlichen Bereichen einsetzen.

**Folgende Funktionen zeichnen das System aus:**

- digitale & datenschutzkonforme Kontaktdatenverfolgung
- automatisches Fieberscreening
- Sicherstellung der Desinfektionspflicht
- Dokumentation von Schnelltests und Impfungen
- Zutrittskontrolle per Türöffnung möglich

Einrichtungen von besonders schutzbedürftigen Personen wie Alten- oder Pflegeheime, Krankenhäuser sowie öffentliche Einrichtungen und Unternehmen können Ihre Mitarbeiter und Besucher schützen und Ihren Pflichten der Besucherregistrierung und -dokumentation nachkommen.



**Vorteile von OptiVisit OV6002-EDV:**

- einfache und intuitive Bedienung
- ID-Nummer zur Identifizierung und Authentifizierung wiederkehrender Besucher
- Erfüllung des SARS-CoV-2-Arbeitsschutzstandards des Bundesministeriums für Arbeit und Soziales
- Sicherstellung des Infektionsschutzes
- Gewährleistung der Sicherheit für alle Beteiligten
- Minimierung der Ausbreitung von Infektionen
- Nachvollziehbarkeit von möglichen gefährdeten Kontaktpersonen
- vielseitig einsetzbar
- Individualisierungsoptionen möglich
- konforme Kontaktlisten für Gesundheitsämter
- passwortgeschützte und datenschutzkonforme Datenbank der Besucherdaten

**Aufbau des Systems:**

- PC mit OptiVisit-Software zur Besucherdatenerfassung
- Infrarot-Wärmebildkamera mit höhenverstellbarem Stativ
- Touchscreen Monitor
- Etikettendrucker für den Ausdruck von Besucher ausweisen / Barcodes (Erstbestückung mit 320 Etiketten) optional als Scheckkartendrucker erhältlich
- Barcodescanner zur Besuchererfassung
- Desinfektionsmittelspender **DMS10-A**
- passwortgeschützte und datenschutzkonforme Datenbank der Besucherdaten

**Fahrgestell**

- durchgehende Vollkunststoffplatte dient gleichzeitig als Wandabweisrahmen
- 4 hochwertige Doppellenkrollen Ø 125 mm, davon 2 mit Stoppfunktion

**Schrankteil**

- Arbeitsplatte mit abgerundeten Ecken, hochwertige Spezialplatten der Qualitätsklasse E1 mit einer beidseitigen Melaminharzbeschichtung, 2 mm starker ABS-Sicherheitsumleimer
- zwei voll umschwenkbare Türen inkl. Zylinderschloss **ZY**
- links ein höhenverstellbarer Fachboden
- Monitorhalterung **MH**, F-Halterung aus Edelstahl **FHR**
- Bügelschiebegriff **BS4L** standardmäßig links montiert
- Korpusmaße: 656 x 490 x 905 mm (BxTxH)  
Gesamtmaße: 1020 x 570 x 1085 mm (BxTxH)  
Gesamthöhe Monitor: 1600 mm max.  
Gesamthöhe Wärmebildkamera: 1740 mm max.

Wäsche  
Pflege  
Abfall  
Zubehör  
EDV & IT  
Logistik  
OP-Ausstattung

## Vorgang der Datenerfassung

Ausgestattet mit einer Infrarot-Wärmebildkamera mit höhenverstellbarem Stativ, mit einem automatischen Desinfektionsmittelspender (**DMS10-A**), Touchscreen Monitor, Etikettendrucker, Barcodescanner und einer Software zur Datenerfassung ist der kompakte IT-Wagen **OV6002-EDV** in jeder Einrichtung einzusetzen.

Direkt im Eingangsbereich platziert, leitet das OptiVisit System den Besucher mit Sprachanweisungen und Pop-ups durch das Programm. Nach dem Desinfizieren der Hände werden die Kontaktdaten und die gewünschte Besuchsperson am Touchscreen Monitor eingegeben. Anschließend wird mit Hilfe einer Infrarot-Wärmebildkamera die Körpertemperatur gemessen. Sind die Temperatur und die Gesundheitsabfrage im Normbereich, wird ein Barcode ausgedruckt, mit dem sich der Besucher auch zukünftig in der Einrichtung immer wieder registrieren kann. Optional kann daraufhin eine Türöffnung erfolgen. Nach der Erstanmeldung wird dann lediglich der Barcode gescannt und es erfolgt nur noch die Körpertemperaturmessung sowie

die Gesundheitsabfrage. Alle anderen Daten bleiben datenschutzgerecht gespeichert. Beim Verlassen der Einrichtung meldet sich der Besucher mit Hilfe des Barcodes wieder ab. Dieser Vorgang ist für Besucher und auch für das eigene Personal generierbar.

### Nutzen Sie unser Leasing-Angebot

Aufgrund ständig neuer Regelungen bezüglich des Infektionsschutzes und der Besucherdatenerfassung besteht die Möglichkeit den **OV6002-EDV** für einen abgestimmten Zeitraum zu leasen. Setzen Sie sich dazu mit uns in Verbindung. Wir beraten Sie gerne!



Etikettendrucker, Barcodescanner und Desinfektionsmittelspender **DMS10-A**



Infrarot-Wärmebildkamera mit höhenverstellbarem Stativ zur Messung der Körpertemperatur



**OV6002-EDV**  
Digitaler Empfangsassistent OptiVisit





## Logistik

Krankenhäuser und Pflegeeinrichtungen bestehen aus einem komplexen System aus zahlreichen Abläufen, Strukturen sowie Material- und Personenströmen. Verschiedenste Bereiche, Stationen und Funktionsabteilungen sind im Pflegealltag involviert.

Apotheke, Lager, Wäscherei, Küche, Verwaltung, Labor, Sterilisation, Reinigung und Entsorgung sind wichtige Bestandteile, die mit einem perfekt aufeinander abgestimmten Logistik-System ausgestattet werden sollten.

Unsere Transportwagen und Lagersysteme bieten die notwendige Struktur und Übersichtlichkeit von Verbrauchsmaterialien und Gegenständen.

Dabei haben wir es uns zur Aufgabe gemacht, mit wenig Stauraum bestmögliche Lagerungsmöglichkeiten zu konzipieren. Zudem wird ein sicherer und einfacher Transport von Gütern gewährleistet.

Denn unsere novocal Logistik kann erst dann als effizient bezeichnet werden, wenn es ihre Funktion erfüllt und für Ärzte und Personal unbemerkt bleibt. Eine gezielte Optimierung der Beschaffung sowie Zuständigkeiten der Materialversorgung ermöglicht dem Pflegepersonal somit die Konzentration auf die eigentliche Aufgabe - die Versorgung der Patienten.







### Lagersysteme als Schrank- oder Regalkombination

Ob klein oder groß, rechteckig oder quadratisch, für Vorratskammern oder Schwesternzimmer: Die variantenreiche Medizinschrankserie von novocal bringt Ordnung in jeden Raum. Unter- und Hochschränke, Modul- und Garderobenschränke sowie Regale und Arbeitsflächen liefern optimale Stauräume für individuelle Anforderungen.

Sofern ein Regal benötigt wird, kommt das flexible Lagersystem FLEXISTORE aus Aluminium zum Einsatz. Breite und Höhe des Regals sowie die Anzahl und Art an Modulkörben sind frei wähl- und kombinierbar.



### Transportwagen für Güter und Getränke

Der Transport von Speisen, Getränken, Tablett und Kleidung will ebenfalls gut organisiert sein. Unterschiedliche Transportwagen von novocal stehen zur Verfügung. Mehrzweckwagen aus Edelstahl oder Kunststoff bieten mit zwei oder drei Fachböden den notwendigen Stauraum.

Im fahrbaren Servierschrank finden Getränke aller Art, wie Kaffee, Tee und Wasserkisten sowie dazugehörige Becher und Gläser einen sicheren und übersichtlichen Platz. Alles ist mit einem Griff erreichbar. Diese Transportwagen sind mobil an unterschiedlichen Orten einsetzbar.



### Transportwagen für verschmutzte und saubere Wäsche

Sortierregalwagen und Kittelständer eignen sich besonders für die Lagerung und Verteilung von Krankenhauswäsche oder die private Bewohnerwäsche im Seniorenheimbereich.

Bei diesen Transportwagen ermöglichen optionale Kleiderstangen eine noch bessere Übersicht von langer Wäsche und Arbeitskleidung. Mit einem variantenreichen Zubehör lassen sich die Wagen von novocal individuell und für jeden Einsatzort gestalten.



### Transportwagen aus Aluminium

Schrankwagen und Modulwagen aus Aluminium zeichnen sich durch höchste Stabilität, Festigkeit sowie eine hochwertige Verarbeitung aus. Die präzisionskugelgelagerten Rollen ermöglichen zielgerichtetes und leichtes Fortbewegen der Transportwagen.

Diese Wagen sind in zahlreichen Kombinationen und Ausstattungen verfügbar: Mit festen oder klappbaren Regalböden, mit Kleiderstangen oder mit Modulträgern für Gitter- und Modulkörbe. Darüber hinaus kompletieren Transportcontainer, Federbodenwagen sowie Transportbehälter das Aluminium-Sortiment im Bereich der Transportwagen.

**Medizinschrankserie**

Die Medizinschrankserie von novocal passt sich individuell an jegliche Anforderung an: Ob ein Dienst- oder Stationszimmer ausgestattet werden soll oder ein optimales Schranksystem zur Lagerung von Verbrauchsgegenständen benötigt wird.

Alle angegebenen Maße sind in mm und beziehen sich auf die Korpushöhe. Die Gesamthöhe beträgt 2160 mm (Korpushöhe zzgl. Sockelhöhe 100 mm). Der Sockel muss separat bestellt werden.

**Die Schränke dieser Medizinschrankserie zeichnen sich durch hochwertige Materialien aus:**

- Korpus: 19 mm melaminharzbeschichtete Spanplatte in lichtgrau oder weiß
- Rückwand: 8 mm melaminharzbeschichtete Spanplatte
- Fronten: 19 mm melaminharzbeschichtete Spanplatte

**Bitte beachten Sie:** Alle Maße sind in mm angegeben. (B1 = Breite 1, H = Höhe, T1 = Tiefe 1) Bei B1 - B3 und T1 - T3 stehen Ihnen mehrere Breiten und Höhen zur Verfügung. Stellen Sie sich Ihr Schranksystem zusammen. Wir beraten Sie gerne!



**Modulhochschränke**  
(Pos. 1+2) B1: 656, B2: 356, B3: 456,  
H: 2060, T1: 670, T2: 470, T3: 370



**Hängeschrank**  
(Pos. 3) 2-flügelig  
B: 656, H: 600, T1: 440, T2: 340



**Hängeschrank**  
(Pos. 4) inkl. Mikrowelle  
B: 500, H: 600, T1: 440, T2: 340



**Hängeregal**  
(Pos. 5) B: 200 - 1200, H: 600,  
T1: 440 mm, T2: 340



**Hängemodulschrank**  
(Pos. 6+7) B1: 656, B2: 456, B3: 456,  
H: 600, T1: 670, T2: 340, T3: 370



**Hochschrank**  
(Pos. 8) inkl. Kühlschrank  
B: 600, H: 2060, T1: 670, T2: 560

Wäsche

Pflege

Abfall

Zubehör

EDV & IT

Logistik

OP-Ausstattung



**Hochschrank**  
(Pos. 9) inkl. Mikrowelle  
B: 600, H: 2060, T1: 670, T2 : 560



**Hochschrank**  
(Pos. 10) B: 400 - 1200,  
H: 2060, T1: 470, T2 : 670, T3: 560



**Spülenunterschrank** (Pos. 13)  
B: 450 - 700, H: 760,  
T1: 470, T2 : 670, T3: 560



**Spülmaschine**  
(Pos. 14) B1: 450 B2: 600,  
H: 760, T1: 670, T2 : 560



**Flügeltürenunterschrank**  
(Pos. 15 + 16) B: 300 - 1200,  
H: 2060, T1: 470, T2: 670, T3: 560



**Kühlschrank**  
(Pos. 17) B: 600, H: 760,  
T1: 670, T2: 560



**Schubladenschrank**  
(Pos. 18 + 19) B: 300 - 800,  
H: 760 T1: 470, T2: 670, T3: 560

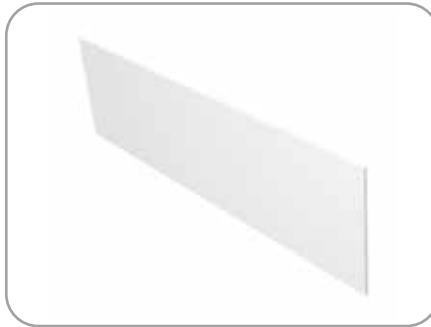

**Rückwandspiegel**  
(Pos. 20) B: 660,  
Länge max. 2700



**Modulunterschrank**  
(Pos. 25 + 26) B1: 656, B2: 456,  
H: 760, T1: 670, T2: 470, T3: 370



**Hängeschrank**  
(Pos. 27 + 28) B: 200 - 600,  
H: 600, T1: 470, T2: 340



**Modulschrankaufsatz**  
(Pos. 29) B: 1030,  
H: 1262, T: 470



**Modulunterschrank**  
(Pos. 31) B: 1030,  
H: 760, T: 470

Wäsche

Pflege

Abfall

Zubehör

EDV & IT

Logistik

OP-Ausstattung

**Flexibles und standhaftes Regalsystem**

Das Regalsystem **FLEXISTORE** ist ein Allrounder im Lagerbereich. Medizinische Verbrauchsgüter, Medikamente und Medizinprodukte werden platzsparend und sicher gelagert. Die Integration verschiedener ISO-Module sorgt für höchste Übersichtlichkeit und Ordnung.

Eine optimale Lager- und Verbrauchslogistik ist notwendig für den laufenden Betrieb. Unabhängig davon, welches System Sie in Ihrem Hause verwenden: Das Regalsystem **FLEXISTORE** passt sich jeglicher Form der Warenwirtschaft an und gewährleistet somit immer höchste Transparenz und Flexibilität.

Die Regallösung aus hochwertigem Aluminium lässt sich einfach und flexibel in unterschiedlichen Breiten und Tiefen erweitern. In Kombination mit zahlreichem Zubehör, wie ISO-Modulen, Fachböden, Deckeln, Steri- und Schwerlastauszügen entsteht nicht nur ein Regal, sondern ein extrem flexibles Lagersystem.

Welche Aufteilung für Sie die richtige ist, wissen nur Sie selbst. Denn Sie wissen, was Sie lagern müssen und welchen Bereich Sie mit dem Regalsystem optimieren möchten. Wir beraten Sie jedoch gerne zur Umsetzbarkeit und geben Ihnen gerne weitere Ideen und Optionen, damit Ihr Pflegepersonal nicht mehr sucht, sondern findet!



**FLEXISTORE001**

Material: Aluminium eloxiert

**Aufbau:**

- 1 Basisregal 400 x 600 mm (BxT)
- mit 10 Paar Trägerschienen für Module
- 1 Adapterplatte schräg 600 mm
- 9 ABS-Module 600 x 400 x 100 mm (BxTxH) inkl. Kreuzteilung und Stopper
- 1 ABS-Modul 600 x 400 x 200 mm (BxTxH) inkl. Kreuzteilung und Stopper
- 1 Anbauregal 900 x 600 mm (BxT)
- 1 Adapterplatte schräg 600 mm

- 4 Fachböden 900 x 600 mm (BxT) max. Tragfähigkeit 35 kg
- 2 KU-Winkelschienen VSW/K
- 6 Universalteiler 104 G/600 Systemhöhe 55 mm inkl. Clip 45/55
- 1 Anbauregal 300 x 600 mm (BxT)
- 5 Fachböden auf Teleskopauszug inkl. Softclose 35 kg
- Stellfußset VPE 1 (4 Stk.) Höhe: 18 mm inkl. Profilabdeckungen Kunststoff grün oder grau, Stahl verzinkt
- Gesamtmaße: 1780 x 642 x 1940 mm (BxTxH)

Wäsche  
Pflege  
Abfall  
Zubehör  
EDV & IT  
Logistik  
OP-Ausstattung





## FLEXISTORE002

Material: Aluminium eloxiert

### Aufbau:

- 1 Basisregal 400 x 600 mm (BxT)
- 2 Anbauregale 400 x 600 mm (BxT)
- 8 Lenkrollen Ø 50 mm, davon 4 mit Stopp
- 33 Paar Trägerschienen für Module
- 27 ABS-Module 600 x 400 x 100 mm (BxTxH) inkl. Kreuzteilung und Modulstopper
- 6 ABS-Module 600 x 400 x 200 mm (BxTxH) inkl. Kreuzteilung und Modulstopper
- Gesamtmaße: 1380 x 642 x 1996 mm (BxTxH)



## FLEXISTORE003

Material: Aluminium eloxiert

### Aufbau:

- 1 Basisregal 400 x 600 mm (BxT)
- 3 Anbauregale 400 x 600 mm (BxT)
- 10 Lenkrollen Ø 50 mm, davon 5 mit Stopp
- 48 Paar Trägerschienen für Module
- 1 Adapterplatte schräg 600 mm
- 46 ABS-Module 600 x 400 x 100 mm (BxTxH) inkl. Kreuzteilung und Modulstopper
- 2 ABS-Module 600 x 400 x 200 mm (BxTxH) inkl. Kreuzteilung und Modulstopper
- Gesamtmaße: 1823 x 642 x 1996 mm (BxTxH)



**Praktische 2-in-1 Funktion:**  
gerade (ca. 5°) und gekippt (ca. 25°)



**Modulkorb**  
unterschiedliche Varianten finden Sie auf S. 56-57



**Mehrzweckwagen SEV und SEM**

- alle Rahmen haben 2 integrierte Schiebebügel
- Die Modelle **SEM**, **SEV** sowie die Edelstahl-Mehrzweckwagen sind aus einem Edelstahlrahmen gebaut
- Bei den Mehrzweckwagen mit Vollkern- und Melaminharz-Fachböden sowie bei den Edelstahl-Wagen sind standardmäßig Stoßscheiben angebracht
- melaminharzbeschichtete Fachböden eignen sich aufgrund ihrer Beschaffenheit nicht für den Einsatz in Feuchträumen

- polierter Edelstahlrahmen
- sämtliche Rohrverbindungen sind rundum verschweißt
- Fachböden: Vollkernmaterial (SEV) weiß oder melaminharzbeschichtet (SEM) in Sonderfarben
- 4 Lenkrollen Ø 125 mm, davon 2 mit Doppelstopp
- Stoßsicherung: 4 Stoßscheiben
- Tragfähigkeit: pro Boden ca. 80 kg
- Gesamtbelastung: ca. 200 kg



**SEV2-64**

2 Böden 600 x 400 mm (BxT) aus Vollkernmaterial  
Gesamtmaße: 730 x 540 x 945 mm (BxTxH)

**SEV2-86**

2 Böden 800 x 600 mm (BxT) aus Vollkernmaterial  
Gesamtmaße: 930 x 740 x 945 mm (BxTxH)



**SEM2-64**

2 Böden 600 x 400 mm (BxT) Melaminharz-Fachböden  
Gesamtmaße: 730 x 540 x 945 mm (BxTxH)

**SEM3-64**

3 Böden 600 x 400 mm (BxT) Melaminharz-Fachböden  
Gesamtmaße: 730 x 540 x 945 mm (BxTxH)

Wäsche

Pflege

Abfall

Zubehör

EDV & IT

Logistik

OP-Ausstattung

## Mehrzweckwagen "Silverline" und "Ecoline"

- alle Rahmen haben 2 integrierte Schiebebügel
- Der Mehrzweckwagen „Silverline“ ist aus Präzisionsstahl gefertigt, der vernickelt und hochglanzverchromt wird
- Für den Wagen „Ecoline“ ist ein stabiler Kunststoffrahmen gewählt worden
- Im Mehrzweckwagen „Silverline“ finden sich verchromte Gitterfachböden
- Der „Ecoline“-Wagen ist mit Kunststofffachböden ausgestattet
- Die Nutzlast des Modells „Ecoline“ beträgt 180 kg
- „Ecoline“-Serie: 4 Lenkrollen Ø 100 mm, davon 2 mit Doppelstopp
- "Silverline": 4 Lenkrollen Ø 125 mm, davon 2 mit Doppelstopp



**S46-2**  
2 Gitterfachböden, optional mit Randgitter **RG**  
Gesamtmaße: 610 x 457 x 1010 mm (BxTxH)



**S49-3**  
3 Gitterfachböden und 2 Wagenbügel  
Gesamtmaße: 912 x 457 x 1010 mm (BxTxH)



**E4091-SCHW**  
3 offene Fächer und 2 Schiebebügel  
Gesamtmaße: 1015 x 540 x 950 mm (BxTxH)



**E4093-SCHW**  
3 geschlossene Seiten und 2 Schiebebügel  
Gesamtmaße: 1015 x 540 x 950 mm (BxTxH)

**Edelstahl-Mehrzweckwagen**

- alle Rahmen haben 2 integrierte Schiebebügel
- Bei den Mehrzweckwagen sind standardmäßig Stoßscheiben angebracht
- polierter Edelstahlrahmen aus stabilem Rundrohr  $\varnothing$  25 mm
- Fachböden: tief gezogene Böden mit umlaufendem, erhöhtem Profilrand
- 4 Lenkrollen  $\varnothing$  125 mm, davon 2 mit Doppelstopp
- Stoßsicherung: 4 Stoßscheiben

- Tragfähigkeit: pro Boden ca. 80 kg
- Gesamtbelastung: ca. 120 kg
- Maße der Böden: 1.000 x 600 mm (BxT)

**! Bitte beachten Sie:** Bei dem Edelstahl-Mehrzweckwagen sind alle Fachböden standardmäßig mit einer Geräuschkämmungsmatte ausgestattet.



**SEG2-85**

3-seitig geschlossen mit frontseitigen Flügeltüren  
Gesamtmaße: 900 x 600 x 950 mm (BxTxH)



**SE2-85**

2 Böden 800 x 500 (BxT mm) Abstand: 585 mm  
Gesamtmaße: 900 x 600 x 950 mm (BxTxH)



**SE3-85**

3 Böden 800 x 500 mm (BxT), Abstand: 275 mm  
Gesamtmaße: 900 x 600 x 950 mm (BxTxH)



**SE2-106**

2 Böden 1000 x 600 mm (BxT), Abstand: 585 mm  
Gesamtmaße: 1100 x 700 x 1000 mm (BxTxH)

Wäsche

Pflege

Abfall

Zubehör

EDV & IT

Logistik

OP-Ausstattung



## Fahrbarer Servierwagen FS8100

Der Servierwagen ist aus hochwertigen Spezialplatten der Qualitätsklasse E1 mit einer beidseitigen Melaminharzbeschichtung sowie einem 2 mm dicken ABS-Sicherheitsumleimer gefertigt.

### Aufbau:

- dreiseitige Edelstahlrohrgalerie
- 1 Schublade mit Sichtfenster aus Plexiglas
- Edelstahlvorrichtung für 2 Getränkekisten
- rechts drei Fachböden
- Korpusmaße: 800 x 490 x 905 mm (BxTxH)
- Gesamtmaße: 920 x 570 x 1170 mm (BxTxH)



## Tablettwagen

Der Tablettwagen ist speziell für Ihren Pflegealltag entwickelt worden. Die Front des **TW** besteht aus zwei 270°-Drehtüren. Der Wagen ist innen mit Modulträgerwänden ausgestattet und mittig unterteilt. Standardmäßig wird der Tablettwagen ohne seitlichen Bügelschiebegriff **BS** geliefert (Zubehör ab S. 85).

Der Wagen ist ausgelegt für Tablett mit einer Breite von bis zu 440 mm und einer Länge von 530 mm (EN Norm 370 x 530 mm, GN Norm 325 x 530 mm).

### TWD Tablettwagen mit 270°-Drehtüren

Korpusmaße: 585 x 490 x 1450 mm (BxTxH EN-Norm)  
Gesamtmaße: 705 x 570 x 1630 mm (BxTxH EN-Norm)



### Fahrgestell

- durchgehende Vollkunststoffplatte (diese dient gleichzeitig als Wandabweisrahmen)
- 4 Lenkrollen Ø 125 mm, davon 2 Stopprollen für einfache Handhabung

### Schrankteil

- Korpus aus hochwertigen Spezialplatten der Qualitätsklasse E1 mit einer beidseitigen Melaminharzbeschichtung und einem 2 mm dicken ABS-Sicherheitsumleimer
- Fahrgestell besteht aus einer durchgehenden Vollkunststoffplatte und dient gleichzeitig als Wandabweisrahmen

**Bitte beachten Sie:** Korpus- und Frontfarben können mit den Farben unserer Farbpalette ab S. 16-17 individuell kombiniert werden. Standardfarbe ist lichtgrau (LG), Sonderfarben auf Anfrage.

### TWR Tablettwagen mit Rollo

Korpusmaße: 585 x 490 x 1450 mm (BxTxH GN-Norm)  
Gesamtmaße: 705 x 570 x 1630 mm (BxTxH GN-Norm)

Wäsche  
Pflege  
Abfall  
Zubehör  
EDV & IT  
Logistik  
OP-Ausstattung



**TBW16**  
offene Ausführung 1-reihig  
geeignet zur Aufnahme von 6 Tablett  
Gesamtmaße: 475 x 655 x 1220 mm (BxTxH)



**TBW110**  
offene Ausführung 1-reihig  
geeignet zur Aufnahme von 10 Tablett  
Gesamtmaße: 475 x 655 x 1820 mm (BxTxH)



**TBW220**  
offene Ausführung 2-reihig  
geeignet zur Aufnahme von 20 Tablett  
Gesamtmaße: 845 x 655 x 1820 mm (BxTxH)

**Offene Tablettwagen**

Die offenen Tablettwagen aus Edelstahl eignen sich besonders gut für den Bereich der Speisenversorgung. Die hygienische Oberfläche ist sehr leicht zu reinigen. Sie sind ein- oder zweireihig verfügbar und fassen Tablett im Format 530 x 325 mm.

- Tablettauflagen aus 6 mm Edelstahlrundmaterial mit Kipp- und Durchschiebesicherung
- Abstand zwischen den Tablett beträgt jeweils 150 mm
- 4 Stoßscheiben
- 4 Leichtlaufkrollen Ø 125 mm, davon 2 mit Stoppfunktion, sorgen für leichtes Handling des Tablettwagens

**! Bitte beachten Sie:** Für welchen Wagen Sie sich auch immer entscheiden: Wir beraten Sie gerne!



## Kombinierte Sortierwagen

Die kombinierten Sortierwagen sind eine intelligente Lösung, um Wäsche sowohl liegend als auch hängend lagern zu können. Eine optionale Kleiderstange macht den Sortierwagen noch übersichtlicher und eignet sich optimal für lange Wäsche und Arbeitskleidung.

Die Stirnseiten der Fachböden werden jeweils durch zwei Randstäbe abgegrenzt. Fächerteiler, Etikettenrahmen und Kleiderstange werden serienmäßig mitgeliefert. Ferner erhalten die Sortierwagen vier Lenkrollen, davon zwei mit Doppelstopp.

Die Länge der Kleiderstange bei den kombinierten Sortierwagen misst ca. 600 mm. Wir bieten Ihnen auch reine Kittelständer aus dieser Serie an. Durch das zahlreiche Zubehör lassen sich die Sortierwagen individuell und für jeden Einsatzort konfigurieren.

**Bitte beachten Sie:** Sämtliche Sortierwagen und Regalsysteme dieser Serie sind nur bedingt für den Einsatz im Außenbereich geeignet!



**KSR412-5-8**  
5 Böden, 8 Fächer  
Gesamtmaße: 1217 x 457 x 1850 mm (BxTxH)



**KI418B2**  
2 Böden, 1 Kleiderstange  
Gesamtmaße: 1826 x 457 x 1850 mm (BxTxH)

Art.-Nr.	Aufbau	Gesamtmaße (BxTxH mm)
KSR412-5-8	5 Böden, 8 Fächer	1217 x 457 x 1850
KSR415-5-12	5 Böden, 12 Fächer	1520 x 457 x 1850
KSR418-5-16	5 Böden, 16 Fächer	1826 x 457 x 1850
KSR612-5-8	5 Böden, 8 Fächer	1217 x 610 x 1850
KSR615-5-12	5 Böden, 12 Fächer	1520 x 610 x 1850
KSR618-5-16	5 Böden, 16 Fächer	1826 x 610 x 1850
KSR412-6-10	6 Böden, 10 Fächer	1217 x 457 x 1850
KSR415-6-15	6 Böden, 15 Fächer	1520 x 457 x 1850
KSR418-6-20	6 Böden, 20 Fächer	1826 x 457 x 1850
KSR612-6-10	6 Böden, 10 Fächer	1217 x 610 x 1850
KSR615-6-15	6 Böden, 15 Fächer	1520 x 610 x 1850
KSR618-6-20	6 Böden, 20 Fächer	1826 x 610 x 1850
KI46B2	reiner Kittelständer	610 x 457 x 1850
KI47B2	reiner Kittelständer	764 x 457 x 1850
KI49B2	reiner Kittelständer	912 x 457 x 1850
KI410B2	reiner Kittelständer	1062 x 457 x 1850
KI412B2	reiner Kittelständer	1217 x 457 x 1850
KI415B2	reiner Kittelständer	1520 x 457 x 1850
KI418B2	reiner Kittelständer	1826 x 457 x 1850

## Regalwagen

Mit dem novocal-Regalsystem können Sie auf ganz individuelle Weise den Transport und die Lagerung von Gütern unterschiedlicher Form und Größe vornehmen.

Das Regalsystem zeichnet sich durch eine hohe Tragfähigkeit aus. Zusätzliche Verstrebungen werden nicht benötigt. Als Werkstoff wird vernickelter und hochglanzverchromter Präzisionsstahl verwendet.

Unsere Regalwagen sind serienmäßig mit jeweils 4 Gitterfachböden und Eckpfosten ausgerüstet. Die Ringnuten in den Eckpfosten ermöglichen ein Verstellen der Fachböden in der Höhe um jeweils ca. 25 mm.

4 Lenkrollen Ø 150 mm, davon 2 mit Doppelstopp, komplettieren die Ausstattung.

Insgesamt ist der Wagen bis ca. 300 kg belastbar, max. 50 kg pro Boden.

Diese Regalwagen sind in zwei Höhen (1550 mm / 1850 mm) sowie in zwei Tiefen (457 mm / 610 mm) erhältlich.

Weitere Regalböden und sonstige Zubehörteile können selbstverständlich auch nachträglich montiert werden.

**! Bitte beachten Sie: Abdeckhauben und weiteres Zubehör finden Sie ab S. 123!**



**R415A4**

Präzisionsstahl, vernickelt und hochglanzverchromt  
Gesamtmaße: 1520 x 457 x 1550 mm (BxTxH)

Art.-Nr.	Aufbau	Gesamtmaße (BxTxH mm)
R46A4	4 Böden, verchromt	610 x 457 x 1550
R47A4	4 Böden, verchromt	764 x 457 x 1550
R49A4	4 Böden, verchromt	912 x 457 x 1550
R410A4	4 Böden, verchromt	1062 x 457 x 1550
R412A4	4 Böden, verchromt	1217 x 457 x 1550
R415A4	4 Böden, verchromt	1520 x 457 x 1550
R418A4	4 Böden, verchromt	1826 x 457 x 1550
R66A4	4 Böden, verchromt	610 x 610 x 1550
R67A4	4 Böden, verchromt	764 x 610 x 1550
R69A4	4 Böden, verchromt	912 x 610 x 1550
R610A4	4 Böden, verchromt	1062 x 610 x 1550
R612A4	4 Böden, verchromt	1217 x 610 x 1550
R615A4	4 Böden, verchromt	1520 x 610 x 1550
R618A4	4 Böden, verchromt	1826 x 610 x 1550
R46B4	4 Böden, verchromt	610 x 457 x 1850
R47B4	4 Böden, verchromt	764 x 457 x 1850
R49B4	4 Böden, verchromt	912 x 457 x 1850
R410B4	4 Böden, verchromt	1062 x 457 x 1850
R412B4	4 Böden, verchromt	1217 x 457 x 1850
R415B4	4 Böden, verchromt	1520 x 457 x 1850
R418B4	4 Böden, verchromt	1826 x 457 x 1850
R66B4	4 Böden, verchromt	610 x 610 x 1850
R67B4	4 Böden, verchromt	764 x 610 x 1850
R69B4	4 Böden, verchromt	912 x 610 x 1850
R610B4	4 Böden, verchromt	1062 x 610 x 1850
R612B4	4 Böden, verchromt	1217 x 610 x 1850
R615B4	4 Böden, verchromt	1520 x 610 x 1850
R618B4	4 Böden, verchromt	1826 x 610 x 1850

Wäsche

Pflege

Abfall

Zubehör

EDV & IT

Logistik

OP-Ausstattung

## Sortierregalwagen

Die Sortierregalwagen eignen sich besonders für das Lagern und Verteilen von Krankenhauswäsche sowie der privaten Bewohnerwäsche im Altenheimbereich. Im Vergleich zu gewöhnlichen Regalwagen verfügen die Sortierregalwagen über Trennstege, um einen Fachboden in mehrere Bereiche aufzuteilen.

Es sind Sortierregalwagen mit 5 oder 6 Gitterfachböden erhältlich. Die einzelnen Fächer sind mit Etikettenrahmen versehen, so dass sie individuell beschriftet und zugeordnet werden können.

4 Lenkrollen Ø 150 mm (davon 2 Rollen mit Doppelstopp) komplettieren die Ausstattung der Sortierregalwagen.

Eine ausziehbare Kleiderstange kann auf Wunsch an alle Sortierwagen montiert werden.

**Bitte beachten Sie:** Sämtliche Sortierwagen und Regalsysteme dieser Serie sind nur bedingt für den Einsatz im Außenbereich geeignet!



**SR612/B5-16**  
5 Böden, 16 Fächer  
Gesamtmaße: 1217 x 610 x 1850 mm (BxTxH)

### Aufteilung Übersicht

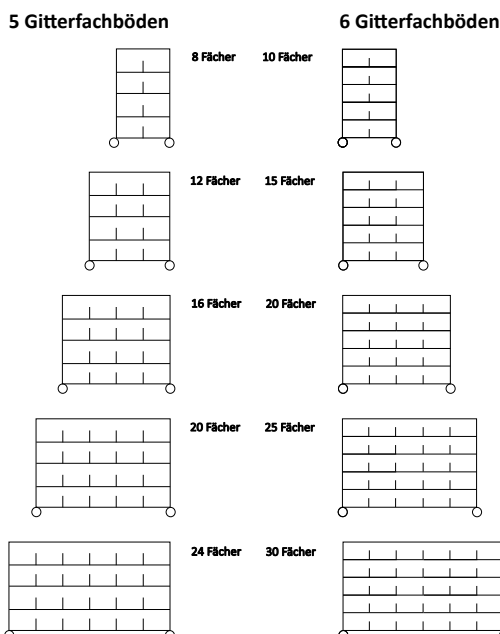

Art.-Nr.	Aufbau	Gesamtmaße (BxTxH mm)
SR46B5-8	5 Böden, 8 Fächer	610 x 457 x 1850
SR49B5-12	5 Böden, 12 Fächer	912 x 457 x 1850
SR412B5-16	5 Böden, 16 Fächer	1217 x 457 x 1850
SR415B5-20	5 Böden, 20 Fächer	1520 x 457 x 1850
SR418B5-24	5 Böden, 24 Fächer	1826 x 457 x 1850
SR66B5-8	5 Böden, 8 Fächer	610 x 610 x 1850
SR69B5-12	5 Böden, 12 Fächer	912 x 610 x 1850
SR612B5-16	5 Böden, 16 Fächer	1217 x 610 x 1850
SR615B5-20	5 Böden, 20 Fächer	1520 x 610 x 1850
SR618B5-24	5 Böden, 24 Fächer	1826 x 610 x 1850
SR46B6-10	6 Böden, 10 Fächer	610 x 457 x 1850
SR49B6-15	6 Böden, 15 Fächer	912 x 457 x 1850
SR412B6-20	6 Böden, 20 Fächer	1217 x 457 x 1850
SR415B6-25	6 Böden, 25 Fächer	1520 x 457 x 1850
SR418B6-30	6 Böden, 30 Fächer	1826 x 457 x 1850
SR66B6-10	6 Böden, 10 Fächer	610 x 610 x 1850
SR69B6-15	6 Böden, 15 Fächer	912 x 610 x 1850
SR612B6-20	6 Böden, 20 Fächer	1217 x 610 x 1850
SR615B6-25	6 Böden, 25 Fächer	1520 x 610 x 1850
SR618B6-30	6 Böden, 30 Fächer	1826 x 610 x 1850

**Standregal**

Die Grundeinheiten der Standregale bestehen alle aus 4 verchromten Gitterfachböden und 4 Eckpfosten.

Die Ringnuten in den Eckpfosten ermöglichen ein Verstellen der Fachböden in der Höhe um jeweils ca. 25 mm.

Die Belastung der Gitterfachböden beträgt bei den Standeinheiten bis zu 50 kg pro Boden, max. 300 kg insgesamt.

**Bitte beachten Sie:** Sämtliche Sortierwagen und Regalsysteme dieser Serie sind nur bedingt für den Einsatz im Außenbereich geeignet!



**Grundeinheit B/C/D**

Standregal in zwei Tiefen (457 mm / 610 mm) und drei Höhen: B: 1650 mm, C: 1870 mm und D: 2180 mm

Wäsche

Pflege

Abfall

Zubehör

EDV & IT

Logistik

OP-Ausstattung

**Grundeinheit B**  
Tiefe: 457 mm, Höhe: 1650 mm

Art.-Nr.	Gesamtmaße (BxTxH mm)
ST46B4	610 x 457 x 1650
ST47B4	764 x 457 x 1650
ST49B4	912 x 457 x 1650
ST410B4	1062 x 457 x 1650
ST412B4	1217 x 457 x 1650
ST415B4	1520 x 457 x 1650
ST418B4	1826 x 457 x 1650

**Grundeinheit C**  
Tiefe: 457 mm, Höhe: 1870 mm

Art.-Nr.	Gesamtmaße (BxTxH mm)
ST46C4	610 x 457 x 1870
ST47C4	764 x 457 x 1870
ST49C4	912 x 457 x 1870
ST410C4	1062 x 457 x 1870
ST412C4	1217 x 457 x 1870
ST415C4	1520 x 457 x 1870
ST418C4	1826 x 457 x 1870

**Grundeinheit D**  
Tiefe: 457 mm, Höhe: 2180 mm

Art.-Nr.	Gesamtmaße (BxTxH mm)
ST46D4	610 x 457 x 2180
ST47D4	764 x 457 x 2180
ST49D4	912 x 457 x 2180
ST410D4	1062 x 457 x 2180
ST412D4	1217 x 457 x 2180
ST415D4	1520 x 457 x 2180
ST418D4	1826 x 457 x 2180

**Grundeinheit B**  
Tiefe: 610 mm, Höhe: 1650 mm

Art.-Nr.	Gesamtmaße (BxTxH mm)
ST66B4	610 x 610 x 1650
ST67B4	764 x 610 x 1650
ST69B4	912 x 610 x 1650
ST610B4	1062 x 610 x 1650
ST612B4	1217 x 610 x 1650
ST615B4	1520 x 610 x 1650
ST618B4	1826 x 610 x 1650

**Grundeinheit C**  
Tiefe: 610 mm, Höhe: 1870 mm

Art.-Nr.	Gesamtmaße (BxTxH mm)
ST66C4	610 x 610 x 1870
ST67C4	764 x 610 x 1870
ST69C4	912 x 610 x 1870
ST610C4	1062 x 610 x 1870
ST612C4	1217 x 610 x 1870
ST615C4	1520 x 610 x 1870
ST618C4	1826 x 610 x 1870

**Grundeinheit D**  
Tiefe: 610 mm, Höhe: 2180 mm

Art.-Nr.	Gesamtmaße (BxTxH mm)
ST66D4	610 x 610 x 2180
ST67D4	764 x 610 x 2180
ST69D4	912 x 610 x 2180
ST610D4	1062 x 610 x 2180
ST612D4	1217 x 610 x 2180
ST615D4	1520 x 610 x 2180
ST618D4	1826 x 610 x 2180

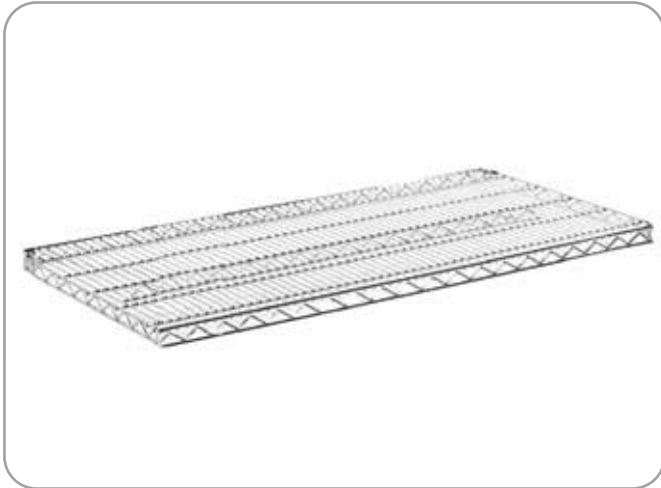

### GB Gitterfachboden

Sie können Ihre Regalsysteme nach Belieben mit weiteren verchromten Gitterfachböden bestücken.

Art.-Nr.	Gesamtmaße (BxT mm)
GB46	610 x 457
GB47	764 x 457
GB49	912 x 457
GB410	1062 x 457
GB412	1217 x 457
GB415	1520 x 457
GB418	1826 x 457
GB66	610 x 610
GB67	764 x 610
GB69	912 x 610
GB610	1062 x 610
GB612	1217 x 610
GB615	1520 x 610
GB618	1826 x 610

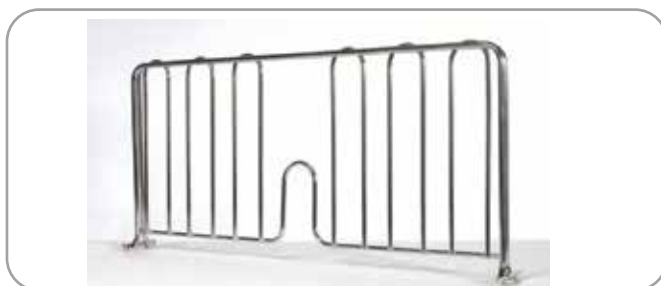

### F4 / F6 Fachteiler

zum Einhängen in Fachboden

Gesamtmaße: **F4:** 457 x 230 mm **F6:** 610 x 230 mm



### RG Randgitter

Die passenden Randgitter kommen als äußere Begrenzung der Gitterfachböden zum Einsatz.

Art.-Nr.	Gesamtmaße (BxT mm)
RG4	457 x 100
RG6	610 x 100
RG7	764 x 100
RG9	912 x 100
RG10	1062 x 100
RG12	1217 x 100
RG15	1520 x 100
RG9/2	1826 x 100



### Anbaueinheit -A

ausgestattet mit zwei Eckpfosten und zwei S-Haken pro Fachboden. Die S-Haken verbinden Grund- und Anbaueinheiten.

Wäsche

Pflege

Abfall

Zubehör

EDV & IT

Logistik

OP-Ausstattung



Wäsche  
Pflege  
Abfall  
Zubehör  
EDV & IT  
Logistik  
OP-Ausstattung



**H Textilabdeckhaube**  
weiß aus 100% Polyester, mit zwei eingenähten Reißverschlüssen.

Art.-Nr.	Gesamtmaße (BxTxH mm)
H46B	610 x 457 x 1850
H47B	764 x 457 x 1850
H49B	912 x 457 x 1850
H410B	1062 x 457 x 1850
H412B	1217 x 457 x 1850
H415B	1520 x 457 x 1850
H418B	1826 x 457 x 1850
H66B	610 x 610 x 1850
H67B	764 x 610 x 1850
H69B	912 x 610 x 1850
H610B	1062 x 610 x 1850
H612B	1217 x 610 x 1850
H615B	1520 x 610 x 1850
H618B	1826 x 610 x 1850



**EK Etikettenrahmen**  
Etikettenrahmen zum Befestigen am Gitterfachboden



**AK Ausziehbare Kleiderstange**  
aus Edelstahl, zur Montage an Regal- und Sortierwagen. Die ausgezogene Länge beträgt 340 mm.



**RSB / RSD Randstäbe**  
Länge: **RSB** 1580 mm und **RSD** 1800 mm



**P Eckpfosten**  
Die Ringnuten in den Eckpfosten ermöglichen ein Verstellen der Fachböden um jeweils ca. 25 mm.  
Länge mm: **PB** 1650 - **PC** 1800 - **PD** 2100



**BSR**  
Bügelschiebegriff verchromt  
Ø 25 mm



**SH**  
S-Haken zum Verbinden von Grund- und Anbaueinheit, pro Gitterfachboden werden zwei S-Haken benötigt.



**KKL**  
Die Kunststoffklammern mit Sicherungsstiften können sich nicht von den Randstäben ablösen.



**FP**  
Fußplatte für einen sicheren Stand und zum Verschrauben der Standregale mit dem Fußboden.



**RIFIX** Richtungsfeststeller  
Die Lenkbewegung wird in Fahrtrichtung blockiert, spurgetreues Fahrverhalten ist somit gewährleistet.



**SSR**  
Stoßsicherungs-scheibe schützt Wände vor Kratzern und Stoßspuren. Lenkrollen sind mit **SSR** ausrüstbar.

**Gittertransportwagen**

Bei dem Gittertransportwagen **GTR2** sind sämtliche Metallteile galvanisch verzinkt und chromatiert, so dass ein jahrelanger, störungsfreier Einsatz gewährleistet ist. Serienmäßig ist der Gittertransportwagen mit 2 klappbaren Zwischenböden ausgestattet. Eine Beschriftungstafel ist stirnseitig angeschweißt.

Beide Zwischenböden haben eine leichte Schräglage nach hinten, damit nichts nach vorne herausfallen kann. Der obere Boden wird zur Rückwand, der untere nach vorne abgeklappt.

Die Vorderseite des Wagens ist somit im unteren Teil geschlossen. 2 Bock- und 2 Lenkrollen Ø 125 mm vereinfachen das Fortbewegen.



**Gittertransportwagen GTR2**  
beide Zwischenböden klappbar  
Gesamtmaße: 855 x 650 x 1700 mm (BxTxH)



**Transportwagen TRE91**  
klappbare Zwischenböden aus Vollkernmaterial  
Maße Ladefläche: 950 x 670 mm (BxT)  
Gesamtmaße: 1000 x 700 x 1700 mm (BxTxH)

**Edelstahl-Transportwagen mit abklappbaren Zwischenböden**

Der Edelstahlwagen **TRE91** für Schmutz- und Frischwäsche ist serienmäßig mit zwei nach hinten klappbaren Zwischenböden aus Vollkernmaterial ausgestattet. Diese sind wasser-, hitze- und desinfektionsmittelbeständig.

Die großen Rollen Ø 200 mm garantieren auch in voll beladenem Zustand jederzeit einen leichten Lauf. Zur Serienausstattung gehören 2 Bock- und 2 Lenkrollen mit Doppelstopp sowie eine rundumlaufende Stoßsicherung.

**Matratzenwagen**

Der Matratzenwagen **MATW01** ist aus Edelstahl mit rundum verschweißten Rohrverbindungen. Dadurch ist er sehr hygienisch und leicht zu reinigen. Die Bodenplatte aus Vollkernmaterial ist durch ihre Beschaffenheit wasser-, hitze- und desinfektionsmittelbeständig.

Ausgelegt ist der Transportwagen für 4 Matratzen im Format zu je 2000 x 880 x 160 mm (LxBxH). Alle 4 Einschübe sind mit Edelstahlhalterungen ausgestattet und verhindern so ein Kippen der Matratzen.

Die 4 Leichtlaufrollen Ø 100 mm, davon 2 mit Stoppfunktion, ermöglichen einen leichten Transport der Matratzen auch bei voller Beladung.



**MATW01**  
für 4 Matratzen im Format 2000 x 880 x 160 mm (LxBxH)  
Gesamtmaße: 2150 x 850 x 800 mm (LxBxH)

Wäsche  
Pflege  
Abfall  
Zubehör  
EDV & IT  
Logistik  
OP-Ausstattung

## Transportwagen

### Stirnwandwagen STE und Transportwagen TRE

Der Stirnwandwagen ist an einer Seite mit einem Gitter und einem Schiebegriff versehen und zum Transport großer und schwerer Güter gedacht, er besitzt eine Traglast von ca. 500 kg.

Die Transportwagen sind je nach Wunsch auf 2 oder 3 Seiten mit einem Gitter geschlossen. Der Rahmen besteht komplett aus Edelstahl und ist damit sehr hygienisch und leicht zu reinigen. Die Bodenplatte ist aus weißem Vollkernmaterial gefertigt. Sie zeichnet sich durch Wasser-, Hitze- und Desinfektionsmittelbeständigkeit aus.

Mit 2 Bock- und 2 Lenkrollen  $\varnothing$  200 mm ist ein leichtes Handling gewährleistet. Bis zu ca. 500 kg können mit dem Wagen transportiert werden.



Stirnwandwagen **STE70**

Maße Ladefläche: 980 x 690 mm (BxT)

Gesamtmaße: 1080 x 695 x 1045 mm (BxTxH)



Transportwagen **TRE51**

Maße Ladefläche: 1020 x 710 mm (BxT)

Gesamtmaße: 1070 x 740 x 1045 mm (BxTxH)



Transportwagen **TRE60**

Maße Ladefläche: 1250 x 810 mm (BxT)

Gesamtmaße: 1300 x 840 x 1045 mm (BxTxH)



Transportwagen **TRE80**

Maße Ladefläche: 1020 x 710 mm (BxT)

Gesamtmaße: 1070 x 740 x 1700 mm (BxTxH)



Transportwagen **TRE81TP**

inkl. **BSR** und **ESSR**, optional mit **PHA4ES**, **DMS**, **TS**, **TRE-AP**

Gesamtmaße: 1200 x 740 x 1700 mm (BxTxH)



**Geschlossene Modulwagen aus Aluminium**

Die geschlossenen Modulwagen aus eloxiertem Aluminium sind mit herausnehmbaren Modulaufnahmen ausgestattet und eignen sich zur Aufnahme von Modulen im Format 400 x 600 mm.

- GM1-9 fasst 9 Module
- GM2-18 fasst 18 Module
- GM3-27 fasst 27 Module

Die Türen sind bis 270° schwenkbar und können mittels Magnet an den Seiten festgestellt werden.

Serienmäßig werden die Aluminium-Schrankwagen mit 2 rundumlaufenden Stoßsicherungen oben und unten,

sowie 2 Bock- und 2 Lenkrollen mit Stopp  $\varnothing$  125 bzw. 200 mm geliefert. Alle Rollen sind präzisionskugelgelagert.

Wer auf Schrankwagen aus Aluminium setzt, der erhält mit den Wagen ein äußerst hochwertiges Material, das (neben Edelstahl) im Pflegealltag unerlässlich ist. Aluminium ist ein Leichtmetall, das langlebig ist und eine hohe Festigkeit aufweist. Der Werkstoff Aluminium ist korrosions-, hitze- und kältebeständig, geruchsneutral und kann vollständig recycelt werden.

**Bitte beachten Sie:** Optional sind Zylinderschloss ZY, Modulkörbe ABS/PC und zentrale Radfeststeller als Zubehör für die Modulwagen erhältlich.



**GM1-9**

Innenmaße: 465 x 635 x 1167 mm (BxTxH)  
Gesamtmaße: 555 x 725 x 1464 mm (BxTxH)



**GM2-18**

Innenmaße: 900 x 635 x 1167 mm (BxTxH)  
Gesamtmaße: 990 x 725 x 1543 mm (BxTxH)



**GM3-27**

Innenmaße: 1330 x 635 x 1167 mm (BxTxH)  
Gesamtmaße: 1420 x 725 x 1543 mm (BxTxH)



**Modulträger**

Die herausnehmbaren Modulträger fassen Module im Format 400 x 600 mm

Wäsche

Pflege

Abfall

Zubehör

EDV & IT

Logistik

OP-Ausstattung



## Schrankwagen aus Aluminium

Die geschlossenen Schrankwagen aus eloxiertem Aluminium zeichnen sich durch höchste Stabilität, Festigkeit sowie eine hochwertige Verarbeitung aus. Die Türscharniere sind wartungsfrei und geräuschlos durch eine spezielle Teflonbeschichtung.

Das Fahrwerk der Aluminium-Schrankwagen besteht aus 2 Bock- und 2 Lenkrollen Ø 200 mm und ist austauschbar an einem Torsionsrahmen angeschraubt.

Alle Rollen sind präzisionskugelgelagert. Die Lenkrollen sind serienmäßig mit Radfeststellern ausgestattet.

Die beiden Flügeltüren sind 3 mm dick, sie sind um 270° schwenkbar, mit Zentralverschluss und besitzen einen beidseitig angebrachten Magneten, um beide Türen auch während der Fahrt offen zu halten.

Oben und unten befinden sich zum Schutz 2 rundumlaufende Stoßsicherungen. Für eine leichte Handhabung ist pro Schmalseite je ein massiver Schiebegriff montiert.

Die Aluminium-Schrankwagen werden mit Schilderrahmen DIN A4 und DIN A7 für Warenbegleitkarten ausgestattet, die Zwischenböden sind herausnehmbar.

Das Fassungsvermögen der jeweiligen Schrankwagen kann anhand der Artikelnummer abgelesen werden: **GS130** = ca. 130 kg Wäsche.

### GS130 / GS200 / GS250 / GS400

- Diese Wagen sind mit zwei herausnehmbaren Zwischenböden ausgestattet.
- Der **GS400** hat drei herausnehmbare Fachböden.
- Serienmäßig besitzen alle Modelle eine rundumlaufende Stoßsicherung jeweils oben und unten.
- Geliefert werden sie mit 2 Bock- und 2 Lenkrollen (mit Stopp) Ø 200 mm, alle Rollen sind präzisionskugelgelagert.



#### GS130

3 Fächer, Innenmaße: 750 x 550 x 1430 mm (BxTxH)  
Gesamtmaße: 840 x 640 x 1806 mm (BxTxH)



#### GS250

3 Fächer, Innenmaße: 1320 x 600 x 1220 mm (BxTxH)  
Gesamtmaße: 1410 x 690 x 1596 mm (BxTxH)

Wäsche  
Pflege  
Abfall  
Zubehör  
EDV & IT  
Logistik  
OP-Ausstattung

**GS150**

Dieser Schrankwagen (Aluminium eloxiert) ist mit einem herausnehmbaren Zwischenboden ausgestattet.

Die beiden Flügeltüren mit Zentralverschluss sind um 270° schwenkbar und besitzen beidseitig einen angebrachten Magneten, der die geöffneten Türen an der Seitenwand fixiert. An den Schmalseiten ist ein massiver Schiebegriff angebracht.

- Tragkraft des Schrankwagens: 300 kg
- Fassungsvermögen:  
ca. 150 kg Wäsche gleichmäßig verteilt
- Wagen mit Schilderrahmen DIN A4 und DIN A7 für Warenbegleitkarte



**GS150**

Innenmaße: 1130 x 550 x 1030 mm (BxTxH)  
Gesamtmaße: 1220 x 640 x 1406 mm (BxTxH)



**GS300**

Der Aluminium-Schrankwagen GS300 eignet sich ideal für Schmutz- und Frischwäsche. Er verfügt über 2 klappbare Zwischenböden. Der obere Boden kann nach hinten, der untere nach vorne abgeklappt werden.  
Innenmaße: 750x 550 x 1430 mm (BxTxH)  
Gesamtmaße: 840 x 640 x 1806 mm (BxTxH)

**GS202**

Das Modell **GS202** entspricht dem Aufbau der bereits vorgestellten Schrankwagen. Anders als bei den Standardmodellen ist beim **GS202** der Innenraum senkrecht geteilt. Die rechte Seite ist mit 2 herausnehmbaren Zwischenböden (= drei Fächer) ausgestattet. Die linke Seite enthält eine Kleiderstange. Auch hier ist pro Schmalseite ein massiver Schiebegriff angebracht.

- Tragkraft des Schrankwagens: 300 kg
- Fassungsvermögen:  
ca. 202 kg Wäsche gleichmäßig verteilt
- Wagen mit Schilderrahmen DIN A4 und DIN A7 für Warenbegleitkarte



**GS202**

Innenmaße: 1130 x 550 x 1430 mm (BxTxH)  
Gesamtmaße: 1220 x 640 x 1806 mm (BxTxH)



**GS450**

Der Innenraum bei diesem Schrankwagen ist senkrecht aufgeteilt. In der linken Hälfte befinden sich 2 herausnehmbare Zwischenböden, auf der anderen Seite sind Modulträger eingebaut.  
Innenmaße: 1320 x 600 x 1220 mm (BxTxH)  
Gesamtmaße: 1410 x 690 x 1596 mm (BxTxH)

## Transportcontainer aus Aluminium

### Federbodenwagen GFW

Der Federbodenwagen ist aus eloxiertem Aluminium hergestellt (Ausnahme: **GFW23** ist nicht eloxiert). Er passt sich beispielsweise perfekt in die Arbeitsabläufe innerhalb einer Wäscherei ein, da der gefederte Boden lästiges Bücken und nicht ergonomische Bewegungen verhindert. Das Ladegut bleibt stets auf einer gleichbleibenden Höhe und ist direkt griffbereit. Beim Federbodenwagen ist die Federkraft variierbar.

Eine rundumlaufende Stoßsicherung oben verhindert ungewollte Beschädigungen an Wänden und anderen Gegenständen. Die 2 Bock- und 2 Lenkrollen Ø 125 mm (mit Radfeststeller) erleichtern das Fortbewegen des Federbodenwagens.

Sondergrößen sind auf Anfrage möglich.



#### **GFW22**

380 Liter, Innenmaße: 1000 x 650 x 580 mm (BxTxH)  
Gesamtmaße: 1115 x 690 x 855 mm (BxTxH)

### Wasserdichter Transportcontainer GTC1

Der Transportcontainer **GTC1** aus Aluminium ist wasserdicht geschweißt. Der Wagenboden ist mit einem Ablaufhahn versehen. Für leichtes Fortbewegen sorgen 2 Bock- und 2 Lenkrollen Ø 125 mm.



#### **GFW21**

180 Liter, Innenmaße: 740 x 510 x 485 mm (BxTxH)  
Gesamtmaße: 855 x 550 x 760 mm (BxTxH)



#### **GFW23**

615 Liter, Innenmaße: 1400 x 700 x 620 mm (BxTxH)  
Gesamtmaße: 1515 x 740 x 895 mm (BxTxH)



#### **GTC1**

280 Liter, Innenmaße: 1000 x 700 x 400 mm (BxTxH)  
Gesamtmaße: 1030 x 730 x 710 mm (BxTxH)

Wäsche  
Pflege  
Abfall  
Zubehör  
EDV & IT  
Logistik  
OP-Ausstattung

**Transportcontainer mit Seitenwandausschnitt GTC2**

Der Aluminium-Transportcontainer mit Seitenwandausschnitt ist äußerst robust und formstabil bei geringem Eigengewicht. Ein umlaufendes Rand- und Bodenprofil verstärkt die Behälterwände. Die Wände sind mit trapezförmig ausgeprägten Sicken versteift.

Die beiden seitlichen massiven Schiebegriffe bestehen aus eloxiertem Alurohr. Der Transportcontainer verfügt über 2 Bock- und 2 Lenkrollen Ø 200 mm.



**GTC2**  
945 Liter, Innenmaße: 1500 x 900 x 700 mm (BxTxH)  
Gesamtmaße: 1680 x 930 x 970 mm (BxTxH)

**GTC2**  
Aluminium-Transportcontainer mit Seitenwandausschnitt robust und formstabil bei geringem Eigengewicht

**Transportcontainer mit Scharnierdeckel GTC350**

Auch der Aluminium-Transportcontainer **GTC30** weist durch sein Material ein geringes Eigengewicht auf. Ein umlaufendes Rand- und Bodenprofil verstärkt die Behälterwände, die mit trapezförmig ausgeprägten Sicken versteift sind. Der Transportwagen wird mittels eines Scharnierdeckels mit 2 massiven Verschlüssen geschlossen.

Eine rundumlaufende Stoßsicherung befindet sich unten am Transportcontainer. 2 Bock- und 2 Lenkrollen mit Stoppfunktion Ø 160 mm. An beiden Stirnseiten ist ein Schiebegriff vorhanden.



**GTC350**  
Der Transportwagen wird mittels eines Scharnierdeckels mit 2 massiven Verschlüssen geschlossen.

**GTC350**  
322 Liter, Innenmaße: 960 x 550 x 610 mm (BxTxH)  
Gesamtmaße: 1040 x 635 x 845 mm (BxTxH)

## Transportcontainer aus Aluminium

### Transportcontainer mit abklappbarer bzw. absenkbarer Vorderwand GTWK11-13

Bei den Transportcontainern der Serie **GTWK 11-13** kann die Vorderwand abgeklappt bzw. abgesenkt werden.

- Material: Aluminium
- robust, formstabil, geringes Eigengewicht
- umlaufendes Rand- und Bodenprofil zur Verstärkung der Behälterwände
- Wände mit trapezförmig ausgeprägten Sicken versteift
- **GTWK11 / GTWK12** 2 Bock- und 2 Lenkrollen, Ø 125 mm Lenkrollen mit Radfeststeller
- **GTWK13** 2 Bock- und 2 Lenkrollen, Ø 160 mm Lenkrollen mit Radfeststeller



**GTWK11**  
355 Liter, Innenmaße: 900 x 500 x 800 mm (BxTxH)  
Gesamtmaße: 930 x 530 x 985 mm (BxTxH)



**GTWK12**  
650 Liter, Innenmaße: 1250 x 645 x 800 mm (BxTxH)  
Gesamtmaße: 1280 x 675 x 985 mm (BxTxH)



**GTWK13**  
1050 Liter, Innenmaße: 1250 x 700 x 1200 mm (BxTxH)  
Gesamtmaße: 1280x 730 x 1430 mm (BxTxH)

### Transportcontainer mit geteilter Frontklappe und geteiltem Deckel GTWK21 / GTWK22

- Material: Aluminium
- umlaufendes Rand- und Bodenprofil zur Verstärkung der Behälterwände und Klappe
- glatte und reinigungsfreundliche Wände
- Scharnierdeckel mittig geteilt mit 2 Gurtbändern und 2 Hebelspannverschlüssen
- Vorderwand 2-fach abklappbar
- je 1 Schiebegriff an beiden Wagen-Stirnseiten
- schräger Boden mit Gefälle zu 2 Abflusslöchern mit Ablaufventil 1 1/4", inkl. Stöpsel und Kette
- Boden mit Silikon abgedichtet
- mit ringsumlaufendem PVC-Stoßschuttpuffer unten
- 2 Bock- und 2 Lenkrollen, Ø 200 mm (Lenkrollen mit Radfeststeller)
- Räder mit thermoplastischem Gummi-Laufbelag, spurlos, Präzisionskugellager



**GTWK21**  
690 Liter, Innenmaße: 1000 x 575 x 1200 mm (BxTxH)  
Gesamtmaße: 1090 x 665 x 1475 mm (BxTxH)

**GTWK22**  
1050 Liter, Innenmaße: 1250 x 700 x 1200 mm (BxTxH)  
Gesamtmaße: 1340 x 790 x 1475 mm (BxTxH)

**! Bitte beachten Sie:** Alle Modelle sind auf Wunsch auch mit Scharnierdeckel verfügbar.



**Transportcontainer GTW**

Bei den Transportcontainern der Serie **GTW** ist die Vorderwand fest montiert. Diese Wagen erhalten Sie entweder offen oder mit einem Deckel **GTWD**. Ein 430-Liter Modell erhalten Sie mit gelochten Seitenwänden **GTW-L**.

**! Bitte beachten Sie:** Eine Ausstattung mit Deckel ist bei den gelochten Transportcontainern nicht möglich.

- Material: Aluminium
- robust, formstabil, geringes Eigengewicht
- umlaufendes Rand- und Bodenprofil zur Verstärkung der Behälterwände
- Wände mit trapezförmig ausgeprägten Sicken versteift
- 2 Bock- und 2 Lenkrollen (Ø je nach Modellgröße 100 mm oder 125 mm)
- Lenkrollen mit Radfeststellern



**GTW20**  
322 Liter, Innenmaße: 960 x 550 x 610 mm (BxTxH)  
Gesamtmaße: 990 x 580 x 770 mm (BxTxH)



**GTW20D**  
GTW20 mit optionalem Scharnierdeckel und zwei massiven Verschlüssen



**GTW-L**  
430 Liter, Innenmaße: 1100 x 600 x 650 mm (BxTxH)  
Gesamtmaße: 1130 x 630 x 835 mm (BxTxH)

Art.-Nr.	Volumen Liter	Innenmaße (BxTxH mm)	Gesamtmaße (BxTxH mm)
GTW10	223	700 x 550 x 580	730 x 500 x 740
GTW20	322	960 x 550 x 610	990 x 580 x 770
GTW30	415	1000 x 640 x 650	1030 x 670 x 835
GTW40	560	1250 x 650 x 685	1280 x 680 x 870
GTW50	656	1250 x 700 x 750	1280 x 730 x 935
GTW-L	430	1100 x 600 x 650	1130 x 630 x 835

Wäsche  
Pflege  
Abfall  
Zubehör  
EDV & IT  
Logistik  
OP-Ausstattung

## Transportkisten ohne Deckel TK

Die Transportkisten ohne Deckel verfügen über austauschbare Kunststoffleisten längs am Boden. Bei diesem Modell sind Schalenriffe angebracht.

50-, 82- und 122-Liter-Transportkisten sind auch als gelochte Variante erhältlich (**TK50-L**, **TK82-L**, **TK122-L**).



**TK**  
Transportkiste ohne Deckel mit Schalenriffen, in 50 l und 82 l erhältlich

## Transportkisten mit Scharnierdeckel TKD

Federfallgriffe mit Rückholfeder und Kunststoffummantelung sind bei den Transportkisten mit Deckel montiert. Der Scharnierdeckel hat 2 massive Verschlüsse und ist mit einer Zellgummidichtung ausgestattet, welche für Staub- und Spritzwasserdichte sorgt. Die Modelle **TKD42** und **TKD60** sind aus Strukturblech gefertigt.



**TKD**  
Transportkiste mit Scharnierdeckel mit zwei massiven Verschlüssen, staub- und spritzwasserdicht



**TK**

**TKD**

Art.-Nr.	Volumen Liter	Innenmaße (BxTxH mm)	Gesamtmaße (BxTxH mm)
<b>TK50-L</b>	50	544 x 340 x 270	564 x 360 x 288
<b>TK50</b>	50	544 x 340 x 270	564 x 360 x 288
<b>TK82-L</b>	82	703 x 436 x 270	723 x 456 x 288
<b>TK82</b>	82	703 x 436 x 270	723 x 456 x 288
<b>TK122-L</b>	122	703 x 436 x 400	723 x 456 x 418
<b>TKD26</b>	26	353 x 253 x 310	388 x 288 x 340
<b>TKD29</b>	29	553 x 353 x 150	588 x 388 x 180
<b>TKD42</b>	42	550 x 350 x 220	585 x 385 x 243
<b>TKD60</b>	60	550 x 350 x 310	585 x 385 x 333
<b>TKD73</b>	73	553 x 353 x 380	588 x 388 x 410

Wäsche

Pflege

Abfall

Zubehör

EDV & IT

Logistik

OP-Ausstattung

**Raumpflegewagen RW01**

Sauberkeit hat in Krankenhäusern und Pflegeeinrichtungen höchste Priorität. Ein übersichtlicher Wagen aus Edelstahl, intelligent durchdacht und komplett ausgestattet erleichtert die alltägliche Raumpflege.

Sämtliche Rohrverbindungen des Raumpflegewagens sind rundum verschweißt. Durch das Edelstahlgestell ist der Raumpflegewagen leicht zu reinigen.

Das Edelstahl-Grundgestell ist ausgestattet mit einem Einspannring für Abfallsäcke und verfügt an einer Längsseite über eine Handtuch- und Besenhalterung.

Eine Utensilienschale bietet Platz für kleinere Dinge wie Stifte, Reinigungsmittel oder trockene Wischtücher. Mit einer Vertikalpresse und der dazugehörigen Halterung kann überschüssiges Wasser aus den Wischtüchern in den darunterliegenden Eimer geleitet werden.

Zum Umfang gehören insgesamt zwei Kunststoffeimer mit je 18 Litern Fassungsvermögen in rot und blau. 4 Stoßscheiben verhindern Beschädigungen oder Beschmutzungen an den Wänden. Die 4 Leichtlaufrollen Ø 125 mm sorgen für ein anwenderfreundliches Handling.



**RW01**  
Raumpflegewagen  
Gesamtmaße: 1080 x 460 x 1040 mm (BxTxH)

**Kittelständer KI01 und Mangelbock MB01**

In Krankenhäusern und Pflegeeinrichtungen fallen täglich Unmengen an Wäsche an. Um diese nach der Reinigung sauber, knitterfrei und geschützt zu lagern sowie zu transportieren, empfiehlt sich z.B. ein **Kittelständer**.

Damit sich kein Schmutz in den Ecken absetzen kann, sind alle Rohrverbindungen rundum verschweißt. 4 Lenkrollen Ø 75 mm erleichtern das Fahren. Die 2 Rollen mit Stoppfunktion halten den **Kittelständer** auch auf abschüssigen Flächen an Ort und Stelle.

Mit dem **Mangelbock** kann Wäsche knitterfrei abgelegt werden. Die angeraute Oberfläche der horizontalen Ablagegestange verhindert ein Abrutschen der Wäsche.

**Bitte beachten Sie:** Sollten Sie andere Abmessungen benötigen, sprechen Sie uns gerne an! Wir fertigen die Edelstahlprodukte gerne nach Ihren Wünschen.



**KI01**  
Kittelständer  
Gesamtmaße: 1550 x 595 x 1635 mm (BxTxH)



**MB01**  
Mangelbock  
Gesamtmaße: 1000 x 500 x 1100 mm (BxTxH)

Wäsche

Pflege

Abfall

Zubehör

EDV & IT

Logistik

OP-Ausstattung

## Halterungen für Urinflaschen, Toiletteneimer und Steckbecken

Unsere Wandhalterungen aus Edelstahl sind hygienisch und leicht zu reinigen. Alle Halterungen sind für jeweils 2, 4 oder 6 Komponenten erhältlich.

Der Kombinationswagen **TW-US8** ist mit Halterungen für jeweils 4 Urinflaschen und Steckbecken ausgestattet.

Ebenso gibt es ein vorkonfiguriertes Wandregal (**WSU**), welches ebenfalls für Steckbecken und Urinflaschen gedacht ist.

**! Bitte beachten Sie:** Es sind auch individuelle Kombinationen aus z.B: Steckbecken **SB** und Urinflaschenhalterungen **TE** möglich.

Art.-Nr.	Anzahl der Halterungen	Gesamtmaße (BxTxH mm)
<b>UF2</b>	2 Halterungen	30 x 210 x 425
<b>UF4</b>	4 Halterungen	30 x 210 x 730
<b>UF6</b>	6 Halterungen	30 x 210 x 1025
<b>SB2</b>	2 Halterungen	225 x 240 x 350
<b>SB4</b>	4 Halterungen	225 x 240 x 650
<b>SB6</b>	6 Halterungen	225 x 240 x 950
<b>TE2</b>	2 Halterungen	260 x 290 x 435
<b>TE4</b>	4 Halterungen	260 x 290 x 905
<b>TE6</b>	6 Halterungen	260 x 290 x 1375



**TW-US8**  
Transportwagen für 4 Urinflaschen und 4 Steckbecken  
Gesamtmaße: 710 x 430 x 1150 mm (BxTxH)



**WSU**  
Edelstahl-Wandregal für Steckbecken und Urinflaschen  
Gesamtmaße: 950 x 300 x 480 mm (BxTxH)

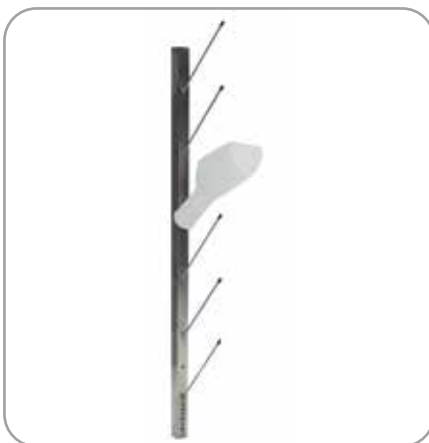

**UF6**  
Urinflaschenhalter Gesamtmaße:  
30 x 210 x 1025 mm (BxTxH)



**TE4**  
Toiletteneimerhalter Gesamtmaße:  
260 x 290 x 905 mm (BxTxH)



**SB4**  
Steckbeckenhalter Gesamtmaße:  
225 x 240 x 650 mm (BxTxH)

**Edelstahl-Schuhregale**

An OP-Schuhe werden besondere Anforderungen gestellt: Sie müssen leicht zu reinigen und gut zu desinfizieren sein. Gleichzeitig müssen sie einen sicheren Halt bieten, rutschhemmend und antistatisch sein. Wichtig ist auch, einen guten Überblick über alle Schuhe zu haben, damit auch in hektischen Situationen schnell zum richtigen Schuh gegriffen wird.

Da häufig nur wenig Platz zur Verfügung steht, eignen sich die schmalen Wandregale aus Edelstahl. Wer mobil bleiben möchte und den Standort des Regals hin und wieder wechselt, greift auf die Regalwagen zurück. Diese sind für 40 oder 60 Paar Schuhe ausgelegt.

Alle Schuhregale bestehen aus Edelstahl und sind äußerst hygienisch.

Weitere Ausführungen und Größen (ohne Abbildung)		
Art.-Nr.	Schuhpaare	Gesamtmaße (BxTxH mm)
<b>WSR16</b>	16	515 x 130 x 2180
<b>WSR32</b>	32	995 x 130 x 2180
<b>WSR40</b>	40	1235 x 130 x 2180



**WSR08**  
Wandregal für 8 Schuhpaare  
Gesamtmaße: 275 x 130 x 2180 mm (BxTxH)



**WSR24**  
Wandregal für 24 Schuhpaare  
Gesamtmaße: 755 x 130 x 2180 mm (BxTxH)



**WSRR16**  
Wandregal rechteckig für 16 Schuhpaare  
Gesamtmaße: 995 x 130 x 965 mm (BxTxH)



**SRW40**  
Regalwagen für 40 Schuhpaare  
Gesamtmaße: 1100 x 500 x 1650 mm (BxTxH)

Wäsche

Pflege

Abfall

Zubehör

EDV & IT

Logistik

OP-Ausstattung





## OP-Ausstattung

Die richtige OP-Ausstattung ist ein essentieller Bestandteil des Hygienemanagements im gesamten Krankenhaus. Im Operationsbereich gelten höchste Anforderungen an die Hygiene sowohl bei der Aufbereitung medizinischer Produkte als auch bei der Reinigung und Desinfektion des eingesetzten Mobiliars.

Als Werkstoff für alle Produkte im OP-Bereich und in der ZSVA eignet sich Edelstahl am besten, da das Material temperatur- und korrosionsbeständig, langlebig und äußerst hygienisch ist.

Sterile, medizinisch genutzte Produkte unterliegen strengen Kontrollen und Richtlinien. Die Ursache von Infektionen können kontaminierte und nicht hygienisch reine Produkte sein. Um diese Infektionsquellen auszuschließen, müssen Medizinprodukte mit höchster Sorgfalt aufbereitet werden. Fachpersonal, baulich und hygienisch voneinander getrennte Räume sowie

eine geeignete OP-Ausstattung sind dafür notwendig. Spezielle Anforderungen an die OP-Ausstattung sind z.B.:

- Belastbarkeit des Materials bzgl. diverser Sterilisationsarten
- Wasser-, Hitze und Desinfektionsmittelbeständigkeit
- einfache, schnelle und praktische Bedienung des Mobiliars

Die OP-Ausstattung von novocal orientiert sich an diesen Anforderungen und bietet höchste Qualität aller Produkte. Denn novocal möchte ein sicheres Umfeld für Mitarbeiter und Patienten schaffen. Aufgrund dessen sind auch die meisten Produkte für den OP-Bereich aus Edelstahl gefertigt, in echter Handarbeit und individuell produziert.



**Sterilgut-Transportwagen  
zur Aufnahme von Innenrahmen für Module**

Wer sich für das erste Modell (separater Wagen mit separatem Innenrahmen) entscheidet, legt seine Priorität auf eine höhere Flexibilität. Der Innenrahmen kann nach Bedarf entnommen und direkt dem Sterilgut-Kreislauf zugefügt werden.

In den Innenrahmen können Sie DIN-Behälter einsetzen, bei den Sterilgut-Transportwagen mit festen Auflage-schienen ist nur die Verwendung von DIN-Behältern möglich.

- Wagengehäuse aus satiniertem Edelstahlblech
- gefaltes Pyramidendach für verbesserten Wasserabfluss
- 2 Türen aus doppeltem Blech mit umlaufender Silikondichtung, feststellbar bei 255° und 270°
- 4 vertikale Schiebegriffe aus Rohrprofil
- an den Ecken rundumlaufende Stoßsicherung
- 2 Bock- und 2 Lenkrollen mit Feststeller, Ø 160 mm
- Innenraum ausgestattet mit einer Führung für die Aufnahme der Innenrahmen



**CI-STGW-IRA63-2**  
Innenmaße: 800 x 640 x 1150 mm (BxTxH)  
Gesamtmaße: 1010 x 710 x 1470 mm (BxTxH)



**CI-STGW-2xIRA63-1**  
Innenmaße: 800 x 640 x 1150 mm (BxTxH)  
Gesamtmaße: 1010 x 710 x 1470 mm (BxTxH)



**CI-STGW-IRA63-2 / CI-STGW-IRA63-3**  
Innenmaße: 1050 x 640 x 1150 mm (BxTxH)  
Gesamtmaße: 1260 x 710 x 1470 mm (BxTxH)



**CI-STGW-2xIRA64-1**  
Innenmaße: 1050 x 640 x 1150 mm (BxTxH)  
Gesamtmaße: 1260 x 710 x 1470 mm (BxTxH)

Wäsche  
Pflege  
Abfall  
Zubehör  
EDV & IT  
Logistik  
OP-Ausstattung



**CI-IRA63-1** (1-reihig)  
zur Aufnahme von Modulen / Gitterkörben in  
600 x 300 mm (BxT), 3 Paar Auflageschienen  
Gesamtmaße: 356 x 600 x 1040 mm (BxTxH)



**CI-IRA63-2** (2-reihig)  
zur Aufnahme von Modulen / Gitterkörben in  
600 x 300 mm (BxT), 6 Paar Auflageschienen  
Gesamtmaße: 687 x 600 x 1040 mm (BxTxH)



**CI-IRA63-3** (3-reihig)  
zur Aufnahme von Modulen / Gitterkörben in  
600 x 300 mm (BxT), 9 Paar Auflageschienen  
Gesamtmaße: 1018 x 600 x 1040 mm (BxTxH)



**CI-IRA64-1** (1-reihig)  
zur Aufnahme von Modulen / Gitterkörben in  
600 x 300 mm (BxT), 3 Paar Auflageschienen  
Gesamtmaße: 453 x 600 x 1040 mm (BxTxH)



**CI-IRA64-2** (2-reihig)  
zur Aufnahme von Modulen / Gitterkörben in  
600 x 300 mm (BxT), 6 Paar Auflageschienen  
Gesamtmaße: 881 x 600 x 1040 mm (BxTxH)

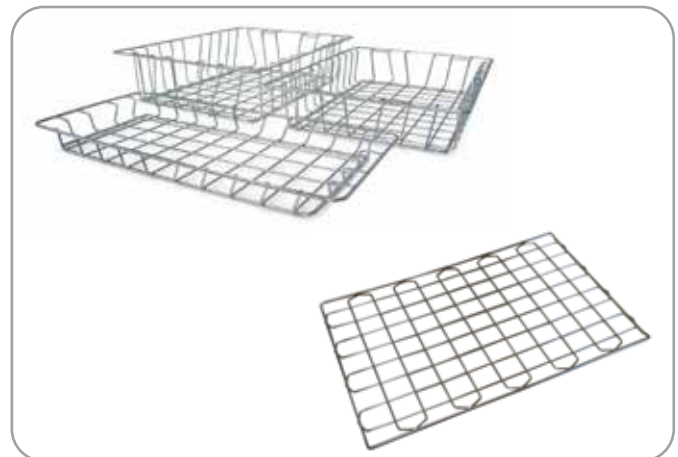

**ISO Drahtkorb** aus Edelstahl / **ISO Regalboden**  
Passende ISO-Drahtgitterkörbe oder ISO Regalböden  
erhalten Sie auf Anfrage. Unsere ISO Module finden  
Sie auf S. 56-57.

**Sterilgut-Transportwagen mit Auflageschienen für Module**

Dieser Wagen ist entwickelt worden für die Versetzung und den Transport der infizierten und/oder verunreinigten Instrumente, damit diese gereinigt und nachfolgend sterilisiert werden können, um sie final an die Bestimmungsabteilungen zurückzugeben.

Sowohl bei den separaten Innenrahmen als auch bei den Sterilgut-Transportwagen mit inkludierten Auflageschienen ist eine ein-, zwei- oder dreireihige Aufteilung frei wählbar. Die Größe der einsetzbaren Module beträgt je nach Modell 600 x 300 mm (BxT) bzw. 600 x 400 mm (BxT).

- Wagengehäuse aus satiniertem Edelstahlblech
- gefalztes Pyramidendach für verbesserten Wasserabfluss
- 2 Türen aus doppeltem Blech mit umlaufender Silikondichtung, feststellbar bei 255° und 270°
- 4 vertikale Schiebegriffe aus Rohrprofil an den Ecken rundumlaufende Stoßsicherung
- 2 Bock- und 2 Lenkrollen mit Feststeller, Ø 160 mm



**CI-STGW2-6-H**

Innenraum zweigeteilt für Module 600 x 300 mm  
2 x 3 Paar Auflageschienen höhenverstellbar  
Gesamtmaße: 1010 x 710 x 1470 mm (BxTxH)



**CI-STGW3-9-H**

Innenraum zweigeteilt für Module 600 x 300 mm  
3 x 3 Paar Auflageschienen höhenverstellbar  
Gesamtmaße: 1260 x 710 x 1470 mm (BxTxH)



**CI-STGW2-16-F**

Innenraum zweigeteilt für Module 600 x 300 mm  
2 x 8 Paar Auflageschienen höhenverstellbar  
Gesamtmaße: 1010 x 710 x 1470 mm (BxTxH)

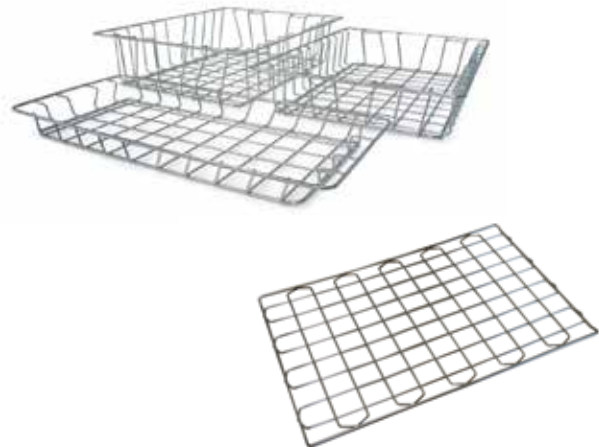

**ISO Drahtkorb aus Edelstahl / ISO Regalböden**

Passende ISO-Drahtgitterkörbe oder ISO Regalböden erhalten Sie auf Anfrage. Unsere ISO Module finden Sie auf S. 56-57.

Wäsche

Pflege

Abfall

Zubehör

EDV & IT

Logistik

OP-Ausstattung





**CI-STGW1-10-F**  
 Innenraum zweigeteilt für Module 600 x 400 mm  
 10 Paar Auflageschienen, Abstand je 125 mm  
 Gesamtmaße: 720 x 710 x 1430 mm (BxTxH)



**CI-STGW2-20-F**  
 Innenraum zweigeteilt für Module 600 x 400 mm  
 2 x 10 Paar Auflageschienen, Abstand je 125 mm  
 Gesamtmaße: 1260 x 710 x 1470 mm (BxTxH)



**CI-STGW3-24-F**  
 Innenraum zweigeteilt für Module 600 x 400 mm  
 3 x 8 Paar Auflageschienen höhenverstellbar  
 Gesamtmaße: 1260 x 710 x 1470 mm (BxTxH)



- ISO Drahtkorb aus Edelstahl**
- ISO Regalboden**
- ISO-Module**

**ISO Drahtkorb aus Edelstahl / ISO Regalboden**  
 Passende ISO-Drahtgitterkörbe oder ISO Regalböden erhalten Sie auf Anfrage. Unsere ISO Module finden Sie auf S. 56-57.



Wäsche  
Pflege  
Abfall  
Zubehör  
EDV & IT  
Logistik  
OP-Ausstattung

**Sterilgut-Transportwagen mit festen Edelstahlfachböden**

- Wagengehäuse aus satiniertem Edelstahlblech
- gefalztes Pyramidendach für verbesserten Wasserabfluss
- 2 Türen aus doppeltem Blech mit umlaufender Silikondichtung, feststellbar bei 255° und 270°
- 4 vertikale Schiebegriffe aus Rohrprofil, an den Ecken rundumlaufende Stoßsicherung
- 2 Bock- und 2 Lenkrollen mit Feststellern, Ø 160 mm
- Innenraum ausgestattet mit 2 festen Fachböden aus rostfreiem Edelstahl



**CI-STGW-FB-1**  
Innenmaße: 800 x 640 x 1150 mm (BxTxH)  
Gesamtmaße: 1010 x 710 x 1470 mm (BxTxH)

**Sterilgut-Transportwagen mit herausnehmbaren Edelstahlfachböden**

- Wagengehäuse aus satiniertem Edelstahlblech
- gefalztes Pyramidendach für verbesserten Wasserabfluss
- 2 Türen aus doppeltem Blech mit umlaufender Silikondichtung, feststellbar bei 255° und 270°
- 4 vertikale Schiebegriffe aus Rohrprofil, an den Ecken rundumlaufende Stoßsicherung
- 2 Bock- und 2 Lenkrollen mit Feststellern, Ø 160 mm
- Innenraum ausgestattet mit 2 herausnehmbaren Fachböden aus rostfreiem Edelstahl



**CI-STGW-FB-1-A**  
Innenmaße: 800 x 640 x 1150 mm (BxTxH)  
Gesamtmaße: 1010 x 710 x 1470 mm (BxTxH)



**CI-STGW-FB-2**  
Innenmaße: 1050 x 640 x 1150 mm (BxTxH)  
Gesamtmaße: 1260 x 710 x 1470 mm (BxTxH)



**CI-STGW-FB-2-A**  
Innenmaße: 1050 x 640 x 1150 mm (BxTxH)  
Gesamtmaße: 1260 x 710 x 1470 mm (BxTxH)

## Sterilgut-Regalwagen und Schränke

### Sterilgut-Regalwagen

Im Regalwagen sind alle Seiten offen und somit frei zugänglich. Der Edelstahlrahmen bietet die Möglichkeit, Edelstahlfachböden oder Gitterfachböden mit einem Abstand von 110 mm einzuhängen. Unterschiedliche Breiten sind hier verfügbar. 4 Leichtlauf-Lenkrollen Ø 125 mm erleichtern das Fortbewegen.



**CI-STGR**  
Sterilgut-Regalwagen

Art.-Nr.	Modell	Gesamtmaße (BxTxH mm)
CI-STGR-60	Gerüst Regalwagen	600 x 600 x 1800
CI-EFB-60	Edelstahlfachboden	600 x 540
CI-EGB-60	Gitterfachboden	600 x 540
CI-STGR-100	Gerüst Regalwagen	1000 x 600 x 1800
CI-EFB-100	Edelstahlfachboden	1000 x 600
CI-EGB-100	Gitterfachboden	1000 x 600
CI-STGR-120	Gerüst Regalwagen	1200 x 600 x 1800
CI-EFB-120	Edelstahlfachboden	1200 x 540
CI-EGB-120	Gitterfachboden	1200 x 540
CI-STGR-140	Gerüst Regalwagen	1400 x 600 x 1800
CI-EFB-140	Edelstahlfachboden	1400 x 540
CI-EGB-140	Gitterfachboden	1400 x 540

### Sterilgut-Schränke

Die Sterilgut-Schränke sind geeignet für die Lagerung von Sterilisierungsbehältern und / oder Aufnahmekörben für sterile Sets und Verpackungsmaterial. Der Schrank ist in unterschiedlichen Ausführungen erhältlich.



**CI-STG-SCHRANK**  
Sterilgut-Schrank



**CI-STG-SCHRANK**  
Sterilgut-Schrank

**Infusionsständer Kinderstation**

**FSKI**

- Material: Aluminium / Kunststoff
- Höhenverstellbereich: 1350 - 2000 mm
- Flaschenkreuz aus Kunststoff mit 4 Sicherheitsflaschenhaken
- Belastbarkeit 2 kg pro Haken; mit Abtropfglas
- 5 Doppelauflenkrollen mit Stopp Ø 50 mm
- Fußdurchmesser: 635 mm
- Farbvarianten:  
gelb/blau/grün mit Rolle „Flugzeug“  
rot/schwarz/gelb mit Rolle „Flugzeug“  
grün/schwarz/gelb mit Rolle „Maus“



**Infusionsständer Kinderstation**

**Fuß für FSKI**

- Material: Aluminium / Kunststoff
- 5 Doppelauflenkrollen mit Stopp Ø 50 mm
- Fußdurchmesser: 635 mm
- Varianten:  
Rolle „Maus“  
Rolle „Flugzeug“



**Infusionsständer Normalstation**

**IFS**

- Material: Edelstahl
- Einhand-Sicherheitshöhenverstellung
- Höhenverstellbereich: 1350 - 2150 mm
- Flaschenkreuz aus Edelstahl mit 4 Sicherheitsflaschenhaken
- Belastbarkeit 2 kg pro Haken; mit Abtropfglas
- 5 Doppelauflenkrollen mit Stopp Ø 50 mm
- elektrisch leitfähig
- Fußdurchmesser: 635 mm



Wäsche

Pflege

Abfall

Zubehör

EDV & IT

Logistik

OP-Ausstattung

## Infusionsständer



### Infusionsständer OP

#### IFSOP

- Material: Edelstahl
- Einhand-Sicherheitshöhenverstellung
- Höhenverstellbereich: 1350 - 2150 mm
- Flaschenkreuz aus Edelstahl mit 4 Sicherheitsflaschenhaken
- Belastbarkeit 2 kg pro Haken; mit Abtropfglas
- 5 Leichtlauflenkrollen mit Stopp Ø 80 mm
- elektrisch leitfähig
- Fußdurchmesser: 635 mm

### Infusionsständer Intensivstation

#### IFSI

- Material: Edelstahl
- Einhand-Sicherheitshöhenverstellung
- Höhenverstellbereich: 1350 - 2150 mm
- Flaschenkreuz aus Edelstahl mit 4 Sicherheitsflaschenhaken
- Belastbarkeit 2 kg pro Haken; mit Abtropfglas
- 5 Leichtlauflenkrollen mit Stopp Ø 75 mm
- elektrisch leitfähig
- Fußdurchmesser: 680 mm



### Infusionsständer Urologie

#### IFSURO

- Material: Edelstahl
- Einhand-Schraubhöhenverstellung mit Softdropsystem
- Höhenverstellbereich: 1900 - 2800 mm
- Flaschenkreuz mit 4 Sicherheitsflaschenhaken
- Belastbarkeit 5 kg pro Haken
- 5 Doppellauflenkrollen mit Stopp Ø 75 mm
- elektrisch leitfähig
- Fußdurchmesser: 800 mm

### Infusionsständer MRT für Geräte bis 1,5 Tesla

#### IFSMRT

- Material: Edelstahl; antimagnetisch
- Schraubhöhenverstellung
- Höhenverstellbereich: 1350 - 2150 mm
- Flaschenkreuz aus Kunststoff mit 4 Sicherheitsflaschenhaken
- Belastbarkeit 2 kg pro Haken; mit Abtropfglas
- 5 Doppellauflenkrollen mit Stopp Ø 50 mm
- elektrisch leitfähig
- Fußdurchmesser: 635 mm



Wäsche  
Pflege  
Abfall  
Zubehör  
EDV & IT  
Logistik  
OP-Ausstattung



Infusionsständer  
Ausstattungsbeispiel



**IFS-FK**  
Kunststoff-Flaschenkreuz  
zum Aufstecken  
Belastbarkeit 2 kg pro Haken



**IFS-FKE**  
Flaschenkreuz  
zum Einpressen  
Belastbarkeit 2 kg pro Haken



**IFS-FKE5**  
Flaschenkreuz  
zum Einschrauben  
Belastbarkeit 5 kg pro Haken



**IFS-FH**  
Infusionsflaschenhalter  
zum Einschrauben  
Belastbarkeit 2 kg pro Korb / Haken

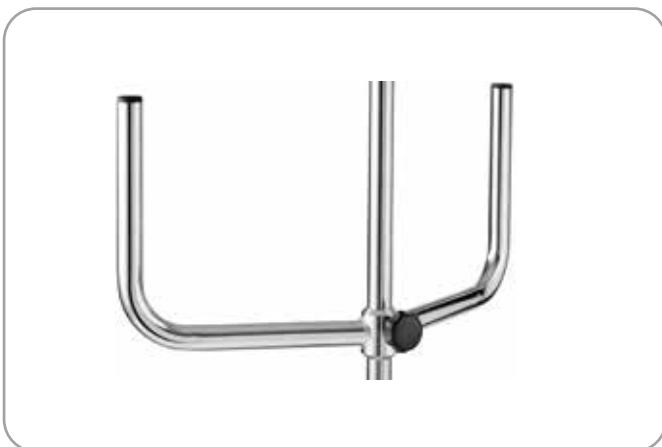

**IFS-PH2**  
Infusionspumpenhalter  
für 2 Pumpen, höhenverstellbar  
für Rundrohr Ø 25 mm



**IFS-PH4**  
Infusionspumpenhalter  
für 4 Pumpen, höhenverstellbar  
für Rundrohr Ø 25 mm



## Zubehör für Infusionsständer



**IFS-ES1**  
Eurosciene für Rundrohr Ø 25 mm  
1-fach, höhenverstellbar



**IFS-ES2**  
Eurosciene für Rundrohr Ø 25 mm  
2-fach, höhenverstellbar



**IFS-SGK**  
Schiebegriff  
klappbar



**IFS-SG**  
Schiebegriff  
Edelstahl, mit Handrad verstellbar

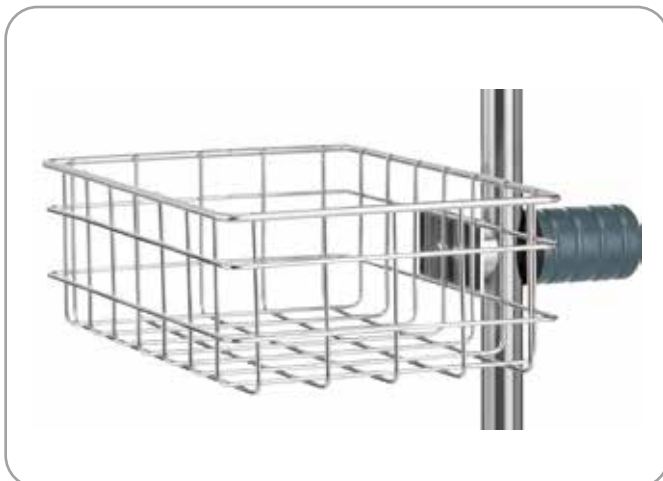

**IFS-GK**  
Gitterkorb mit Schnellspannkolben  
Maße Gitterkorb: 300 x 200 x 100 mm (BxTxH)



**IFS-AP**  
Ablageplatte eckig, Edelstahl  
mit Handrad verstellbar

**OP-Hocker und Arbeitstühle**

Hochwertige Arbeitstühle und OP-Hocker sind essenzielle Bestandteile in Operationssälen. Sie sind höhenverstellbar, ergonomisch und äußerst hygienisch, denn darauf kommt es im Arbeitsalltag an.

Gute Ergebnisse erfordern gute Arbeitsmittel: Mit den Arbeitstühlen und OP-Hockern von novocal erhalten Sie hochwertige, bequeme, robuste und langlebige Produkte für den Einsatz im Operationsaal oder im Labor.

- Tragestruktur aus Edelstahl mit 5-fachem Fußkreuz aus Druckgussaluminium
- Material Sitzfläche: feuerbeständiges Kunstleder, waschbar und antistatisch
- Fußkreuz mit 5 antistatischen Doppellenkrollen Ø 50 mm, davon 2 mit Stopp
- Fußkreuz Ø 600 mm, Höhe 550-800 mm



**CI-OPHH**  
runde Sitzfläche, Ø 360 mm, Höhenverstellung mit hydraulischer Pumpe durch ein Fußpedal



**CI-OPHH-ST**  
mit Sattelsitz, Höhenverstellung mit hydraulischer Pumpe durch ein Fußpedal



**CI-OPHS**  
runde Sitzfläche, Ø 360 mm, Höhenverstellung durch eine Schraube



**CI-OPHS-ST**  
mit Sattelsitz, Höhenverstellung durch eine Rändelschraube



**Reitsitzhocker RSH01**  
520 x 430 x 740 mm (BxTxH)  
andere Höhen auf Anfrage

Wäsche

Pflege

Abfall

Zubehör

EDV & IT

Logistik

OP-Ausstattung



**CI-OPBF66-54** 660 x 540 x 880 - 1220 mm (BxTxH)  
**CI-OPBF70-45** 700 x 450 x 880 - 1220 mm (BxTxH)  
**CI-OPBF60-40** 600 x 400 x 880 - 1220 mm (BxTxH)

- Material: Edelstahl mit fester Ablageplatte, herausnehmbar und sterilisierbar
- Höhenverstellung mit hydraulischer Pumpe durch ein Fußpedal
- stabiles Gestell auf 4 Füßen
- 4 antistatische Leichtlaufkrollen, davon 2 mit Stopp



**CI-OPBS66-54** 660 x 540 x 880 - 1220 mm (BxTxH)  
**CI-OPBS70-45** 700 x 450 x 880 - 1220 mm (BxTxH)  
**CI-OPBS60-40** 600 x 400 x 880 - 1220 mm (BxTxH)

- Material: Edelstahl mit schwenkbarer Ablageplatte, herausnehmbar und sterilisierbar
- Höhenverstellung mit hydraulischer Pumpe durch ein Fußpedal
- stabiles Gestell auf 4 Füßen
- 4 antistatische Leichtlaufkrollen, davon 2 mit Stopp



**CI-OPBSL65-45** 650 x 450 x 900 - 1300 mm (BxTxH)  
**CI-OPBSL75-55** 750 x 550 x 900 - 1300 mm (BxTxH)

- Material: Edelstahl mit fester Ablageplatte, herausnehmbar und sterilisierbar
- Schwerlast OP-Beistelltisch, Tragfähigkeit 30 kg
- Höhenverstellung mit hydraulischer Pumpe durch ein Fußpedal
- stabiles Gestell auf 3 Füßen
- 3 antistatische Leichtlaufkrollen



**CI-OPBZ66-54** 660 x 540 x 880 - 1220 mm (BxTxH)  
**CI-OPBZ70-45** 700 x 450 x 880 - 1220 mm (BxTxH)  
**CI-OPBZ60-40** 600 x 400 x 880 - 1220 mm (BxTxH)

- Material: Edelstahl
- mit fester, zentrierter Ablageplatte, herausnehmbar und sterilisierbar
- Höhenverstellung mit hydraulischer Pumpe durch ein Fußpedal
- 5 elektr. leitfähige Leichtlaufkrollen, davon 2 mit Stopp

**Fahrbare Instrumententische**

Die mobilen Tische verfügen über zwei Ablageplatten auf 2 Ebenen. Beide Einlegeböden sind mit einer Aufkantung versehen, damit alle Instrumente und medizinischen Geräte an Ort und Stelle verbleiben.

**Instrumententisch IE01**

Bei dem Instrumententisch **IE01** haben Sie die Wahl, ob Sie herausnehmbare oder feste Edelstahlböden bevorzugen. 4 Stoßscheiben sichern die Wände vor Beschädigungen und Verschmutzungen.

Die 4 Leichtlaufrollen sorgen für ein einfaches Handling des Instrumententisches. 2 Rollen verfügen über eine Stoppfunktion.

**Instrumententische mit Schubladen**

Ergänzend zu den 2 Ablageböden bietet novocal Instrumententische mit einer oder 2 Schubladen an. Hier wird zusätzlicher Platz für Utensilien geschaffen.

Die Edelstahlböden verfügen über eine Aufkantung von 20 mm und sind fest mit dem Instrumententisch verbaut. Mit einer Arbeitshöhe von ca. 830 mm ermöglicht der Instrumententisch rückschonendes Arbeiten. Zwei Schiebebügel sowie 4 Leichtlaufrollen  $\varnothing$  125 mm, von denen 2 mit Stoppfunktion ausgestattet sind, vereinfachen das Fortbewegen des Instrumententisches.



**IE01**

fahrbarer Instrumententisch mit 2 herausnehmbaren Böden

Gesamtmaße: 625 x 425 x 800 mm (BxTxH)



**CI-IES-1**

fahrbarer Instrumententisch mit einer Schublade

Gesamtmaße: 1200 x 600 x 950 mm (BxTxH)



**CI-IES-2**

fahrbarer Instrumententisch mit zwei Schubladen

Gesamtmaße: 1200 x 600 x 950 mm (BxTxH)

Wäsche  
Pflege  
Abfall  
Zubehör  
EDV & IT  
Logistik  
OP-Ausstattung



### CI-ATE180-H

- Rahmen aus Edelstahl
- Arbeitsplatte: Edelstahl mit abgerundeten Kanten
- mit manueller hydraulischer Höhenverstellung

Art.-Nr.	Gesamtmaße (BxTxH mm)
CI-ATE140-H	1400 x 800 x 800 - 1200
CI-ATE160-H	1600 x 800 x 800 - 1200
CI-ATE180-H	1800 x 800 x 800 - 1200
CI-ATE200-H	2000 x 800 x 800 - 1200
CI-ATE220-H	2200 x 800 x 800 - 1200



### ATE200

- Rahmen aus Edelstahl
- Arbeitsplatte aus Vollkernmaterial in weiß
- wasser-, hitze- und desinfektionsmittelbeständig
- Standmodell
- mit einem oder zwei Böden erhältlich

Art.-Nr.	Varianten	Gesamtmaße (BxTxH mm)
ATE150	Standmodell, 1 Boden	1500 x 650 x 850
ATE150-2	Standmodell, 2 Böden	1500 x 650 x 850
ATE200	Standmodell, 1 Boden	2000 x 650 x 850
ATE200-2	Standmodell, 2 Böden	2000 x 650 x 850
ATE250	Standmodell, 1 Boden	2500 x 650 x 850
ATE250-2	Standmodell, 2 Böden	2500 x 650 x 850



### ATE200F

- Rahmen aus Edelstahl
- Arbeitsplatte aus Vollkernmaterial in weiß
- wasser-, hitze- und desinfektionsmittelbeständig
- fahrbar
- mit einem oder zwei Böden erhältlich

Art.-Nr.	Varianten	Gesamtmaße (BxTxH mm)
ATE150F	fahrbar, 1 Boden	1500 x 650 x 850
ATE150F-2	fahrbar, 2 Böden	1500 x 650 x 850
ATE200F	fahrbar, 1 Boden	2000 x 650 x 850
ATE200F-2	fahrbar, 2 Böden	2000 x 650 x 850
ATE250F	fahrbar, 1 Boden	2500 x 650 x 850
ATE250F-2	fahrbar, 2 Böden	2500 x 650 x 850



**OP-Zubehör**

Wäsche

**OP-Tritte**

Mit ein- oder zweistufigen OP-Tritten haben alle Mitarbeiter, unabhängig ihrer Körpergröße, stets den Patienten optimal im Blick. Die Operation kann stand-sicher durchgeführt werden, denn die Tritte garantieren höchste Qualität und Standfestigkeit.

Die Trittstufen sind mit einer rutschhemmenden Oberfläche aus geriffeltem Aluminiumblech ausgestattet. Der Rahmen ist aus Edelstahl gefertigt, leicht zu reinigen und dadurch äußerst hygienisch. Die OP-Tritte sind bis zu ca. 200 kg belastbar.

Pflege

**Bauchtuchwagen**

Drei Querstreben mit jeweils zehn Haken sind standardmäßig am Bauchtuchwagen montiert.

Die Edelstahlbodenwanne mit einer Aufkantung von 30 mm schützt die sauberen Bauchtücher vor Verunreinigungen während des Transports und der Lagerung.

Abfall

4 Lenkrollen aus Edelstahl Ø 100 mm, von denen 2 über eine Stoppfunktion verfügen, erleichtern das Fahren des Bauchtuchwagens.

**Hakenwagen**

Der Hakenwagen ist aus einem Edelstahlgestell konstruiert und bietet Platz für drei Sterilgutkörbe bzw. Gitterkörbe. Zubehör kann übersichtlich gelagert werden und ist sofort griffbereit. Mit 4 Leichtlauflenkrollen aus Edelstahl Ø 75 mm, von denen 2 über eine Stoppfunktion verfügen, lässt der Hakenwagen sich leicht bewegen.

**Schalenständer**

Der Schalenständer dient zur Aufnahme von 2 Schalen. Er verfügt über 5 Leichtlauflenkrollen aus Edelstahl Ø 50 mm, 2 Rollen sind mit Stoppfunktion ausgestattet.

Zubehör



EDV & IT

**BTW01**

Bauchtuchwagen  
Gesamtmaße: 700 x 400 x 1200 mm (BxTxH)

**HW01**

Hakenwagen, optional mit GK  
Gesamtmaße: 610 x 490 x 1450 mm (BxTxH)

Logistik



OP-Ausstattung

**OP-Tritt OPT01**

1-fach, Gesamtmaße:  
600 x 350 x 250 mm (BxTxH)

**OP-Tritt OPT02**

2-fach, Gesamtmaße:  
600 x 700 x 450 mm (BxTxH)

**Schalenständer SST01**

Gesamtmaße:  
700 x 600 x 800 mm (BxTxH)

## Abkürzungsverzeichnis von A bis Z



### A

ABS	ABS-Modul
ABSK	ABS-Modul mit gelochtem Boden
ABST	ABS-Teiler
ABSTOP	ABS-Top für die obere Arbeitsfläche
ADEF	Ablage für Defibrillator
AHS	Aufhaltesperre für Abfallsammler
AK	Kleiderstange ausziehbar
ASK	Auszugstopps für Kunststoffkörbe
ASM	Auszugsstopps für ABS- und PC-Module
ASPC4305-N	Auszugsstopps für PC-Modul PC4305-N
ATE	Arbeits- und Ablegetische
ATE/F	Arbeits- und Ablegetische, fahrbar

### B

BM	Blistermodul
BS4L / BS4R	Bügelschiebegriff für Korpustiefe 490 mm
BS4L / BS4R	Bügelschiebegriff für Korpustiefe 600 mm
BSML	B-Smart-Lock, elektronisches Zahlenpad
BSR	Bügelschiebegriff für Regalwagen
BTW01	Bauchtuchwagen

### C

CETOS	Phoenixcare-Funktionswagen
CI-...	Ausstattung für OP-Räume (Regale, Schränke, Hocker, Tische)
CW	Computerwagen

### D

D	Satz Drahtschlingen für Drillapparat
DD	Drillapparat für Drahtschlingen
DDK	Drillapparat mit Kette
DEM	Deckelmagnet für Stationswagen
DESI1- DESI3	Desinfektionsinsel
DESICENTER	Desinfektionssäule
DFST	Türfeststeller für Drehfalttür
DFT	Drehfalttür
DIBE	weißer Verschlussknebel mit Ring für Wäschenetze
DIBE-N	weißer Verschlussknebel mit Ring für Wäschenetze inkl. individueller Beschriftung
DMS	Desinfektionsmittelspender
DMS-A	Desinfektionsmittelspender, automatisch mit Sensor
DMS5HH	Desinfektionsmittelspenderhalter, um den Spender nach oben oder unten zu versetzen
DMSRR	Desinfektionsmittelspender, Halter drehbar, für Rundrohr
DMSV	Desinfektionsmittel-Verschlussplatte

### E

EAK	Edelstahlaufgabe
EBHES	Edelstahlbehälter für chirurgisches Besteck, für Euroschiene

### EC / EE / EL

EDVW	Tretabfalleimer
EDW	EDV-Wagen
EK	Ergonomischer Dokumentationswagen
ENDO61000	Etikettenrahmen mit Papierrahmen für Sortierregalwagen
ENDOHR	Endoskopiewagen
EPD	Endoskopiehalterung
ES1 / ES2	Edelstahlpumpe mit Dosierbegrenzung für Desinfektionsmittelspender
ESS	Euroschiene
ESH	Euroschiene zur seitlichen Montage
EWK	Euroschiene höhenverstellbar
	Wertstoffschränk Edelstahl

### F

F4 / F6	Fachteiler 457/610
FHL / FHR	F-Halterung, Montage links / rechts
FLEXISTORE	Lagersystem FLEXISTORE
FM	Fachbodenmodul
FP	Fußplatte
FS8100	Fahrbarer Servierschrank

### G

GAE	Geschlossener Abfallsammler aus Edelstahl
GB	Gitterfachboden
GFW	Federbodenwagen
GK	Drahtgitterkorb
GK2 - GK4	Verschlussknebel aus Gummi für Wäschenetze
GSE	Wertstoffsammler für Kunststoffbehälter
GM	Geschlossene Modulwagen, Schrankwagen aus Aluminium
GS	Schrankwagen aus Aluminium
GTC / GTW / GTWK	Transportwagen
GTR2	Gittertransportwagen

### H

H	Textil-Abdeckhauben für Sortierregalwagen
help	Feuerlöschersystem
HMF	Haltemagnet auf Fahrgestell
HSB1-4-fach	Handschuhboxhalterung, 1-4-fach
HSB1Q - HSB4Q	Handschuhboxhalterung, quer
HW01	Hakenwagen
HWW	Wäschesäcke, warm- oder heißwasserlöslich
HZS	Heizstrahler für Wickelwagen
HZS-H	Edelstahlhalterung für Heizstrahler

### I

IAB	Instrumentenabwurfbehälter mit Edelstahlhalterung
IE	Fahrbarer Instrumententisch
IF	Infusionsständer
IFH	Infusionsflaschenhalterung
IFHH	Infusionsflaschenhalter, höhenverstellbar
IFS	Zubehör für Infusionsständer

## Abkürzungsverzeichnis

IPW	iPad-Wagen	OPT	OP-Tritt
IPH001	iPad-Wagen-Halterung	OV6002-EDV	OptiVisit
<b>K</b>		<b>P</b>	
KE	Koppeleinrichtung	P / PB / PC / PD	Eckpfosten
KB	Kunststoffabfallbehälter	PACTOSAFE	Abfalleinschweißgerät
KBW	Kunststoffbodenwanne	PATW	Patientenwagen
KDH	Kunststoffdeckel mit Haltehaken	PAW	Pflege- und Arbeitswagen
KDS	Kunststoffdeckel inkl. Kunststoff-Scharnier und Softclose	PC	PC-Modul
KF	Klemmfedern	PCT	PC-Teiler
KI	Kittelständer	PCK	PC-Modul mit gelochtem Boden
KKE / KKR	Katheterkorb	PHA4ES	Prospekthalter A4 für Euroschiene
KKL	Kunststoffklammern für Randstäbe	PHE	Planettenhaken aus Edelstahl
KNEBEL-ROT	Verschlussknebel	PHK	Planettenhaken aus Kunststoff
KSR	Kombinierte Sortierregalwagen	PSS	Power Supply System
KW01 / KW02	Katheterwagen	<b>Q</b>	
KW4 / KW5	Kombi-Wertstoffsammler	QTS	Querteiler
KW90	Kunststoffwanne	<b>R</b>	
<b>L</b>		R	Regalwagen
LAW	Laptop-Wagen	RG	Randgitter
LB-SE	PU-geschäumtes Rad	RGE	Rohrgalerie
LGP	Folienschlauch für Schlauchsammler	RIFIX	Richtungsfeststeller
LRS75MRT	Doppellenkrolle nicht magnetisch	RLS	Rasterleiste
LR125KU	Doppellenkrolle für PAW	RP01	Reanimationsplatte
LTS	Längsteiler	RSB / RSD	Randstäbe
<b>M</b>		RUWI	Roll-Up Mehrzweckwagen
MB01	Mangelbock	RW01	Raumpflegewagen
MB	Medibox	<b>S</b>	
MBH / MBHES	Edelstahlhalterung für Medibox	S40 / S70	Abfallsammler Genius, Standmodell
MBHS	Medibox-Halterung im Set	S40L / S70L	Abfallsammler Genius, fahrbar
MUB01	Mundschutzboxhalterung aus Edelstahl	SB	Steckbeckenhalter
MEDI	Medikamentenwagen	SCHUETTE	Schütten
MH / MH-VESA	Monitorhalterung	SEG / SEM / SEV	Mehrzweckwagen
MOD	Modulwagenserien	SF50	Seitenfächer
MT1, MT2	Möbel-Tresor	SFH01	Sauerstoffflaschenhalter
MRSA	MRSA-Pflegewagen	SH	"S"-Haken
MTW	Modulträgerwände	SLAZ450	Schwerlastauszüge
MUBH	Mundschutzboxhalterung	SLIDE	Hygieneabfalleimer SLIDE
<b>N</b>		SM	Schubladenmodul
N /NF	Wäschenetz	SPA1 / SP2	Schreibplatte
NF-REISSV.	Wäschenetze mit Reißverschluss	SR	Sortierregalwagen
NA	Edelstahl-Abfallsammler „Kompakt“	SR400	Haftring
NKV	Kartei- und Visitenwagen	SRW	Schuhregalwagen
NOVOVAC	Vakuumgerät	SSR	Stoßsicherungsscheibe für Sortierregalwagen
NRS01	Nierenschale	SST01	Schalenständer
NSW /NSWK	Systemwagen Modula	SSW	Stoßsicherungsscheibe für Wäschesammler
NW	Wäschesammler Serie Kompakt und Kompakt Plus	ST	Standregale Grundeinheiten
NWE	Wertstoffsammler Serie 2000	STE	Stirnwandwagen
NWK	Wertstoffschränke Serie 3000	SW	Stationswagen
NWKA	Wertstoffschränke Aluminium	<b>T</b>	
<b>O</b>		TWD / TWR	Tablettwagen
OMW	Offene Modulwagen	TE	Toiletteneimerhalter

### T

TEXT-MRSA	Aufschrift „MRSA Pflegewagen“
TH	T-Halterung
TK	Transportkörbe und Transportkisten
TPS01	Transponderschloss
TRE	Transportwagen aus Edelstahl
TRE-AP	abklappbare Ablageplatte für TRE
TS	Tropfschale
TSE	Tupferspender
TVD	Tretvorrichtung
TW1 / TW2	Textil-Wäschesack

### U

UF	Urinflaschenhalter
UTBES	Utensilienbox

### V

VM	Verteilmodul
----	--------------

### W

WA01	Wickelaufgabe
WAK-KL	Wertstoffaufkleber klein
WAK-GR	Wertstoffaufkleber groß
WKK	Wertstoffsammler mit farbigen Kunststoffkästen
WW1 / WW2	Edelstahl-Fahrgestell mit KW90
WW	Wickelwagen
WSR	Schuhregal zur Wandmontage
WSU	Edelstahl-Wandregal
WTW	Wäschesack

### Z

ZE	Zentralschloss
ZFS	Zentrales Feststellsystem
ZS	Zahlenschloss
ZSE	Zimmer-Wertstoffsammler
ZY	Zylinderschloss









Unser Ziel ist es, Ihnen Produkte und Lösungen anzubieten,  
die den aktuellen Anforderungen in Sachen Design, Technik und Funktionalität entsprechen.  
Daher haben wir Prozesse zur Verbesserung unserer Produkte.

Im Rahmen dieser Prozesse kommt es zu Optimierungen sowie Modifikationen oder auch Änderungen in der  
Produktion, die relevant für Ihre Produkte sind.

Produktänderungen sind ein Zeichen für Verbesserungen und fortschreitende Fertigung,  
dadurch kann es jedoch zu Abweichungen in Farbe, Form und Beschaffenheit der Produkte kommen.

Alle Angaben in diesem Katalog sind ohne Gewähr.



Utende 5 • 26842 Ostrhauderfehn • Telefon +49 4952 94050  
Fax +49 4952 9405-40 • [info@novocal.de](mailto:info@novocal.de) • [www.novocal.de](http://www.novocal.de)