



Passion in Health.

Produktsortiment



# Qualität – Partnerschaft – Wirtschaftlichkeit

Die Grundversorgung unserer Gesundheitssysteme ist ein wichtiger Pfeiler für die Funktionsfähigkeit unserer Gesellschaft. Wir als Hersteller und Systemlieferant von medizinischem Verbrauchsmaterial sehen uns als Partner und Dienstleister für die Grundversorgung aller medizinischen Einrichtungen. Qualität, Innovation und nutzenstiftende Versorgungsmöglichkeiten sind unsere tägliche Motivation einen kleinen und doch wesentlichen Beitrag für eine moderne und zukunftsorientierte Gesundheitsversorgung zu leisten. Die Mitarbeiter der Meditrade GmbH stehen zu dieser Kernessenz und erfüllen mit Kompetenz und Professionalität diese anspruchsvollen Aufgaben für einen höheren Gesundheitsstandard.

Ihr Meditrade-Team





## Meditrade – Passion in Health.

Die Firma Meditrade ist als Hersteller der höchsten Qualität bei Risikoschutzprodukten seit Jahrzehnten im Markt erfolgreich vertreten. Mit dem Kauf des 90-jährigen Traditionsunternehmens Karl Beese im Jahre 2010 wurde die Expansion

in Richtung hochwertiger Verbandsstoffe und Inkontinenzprodukte erweitert. Wir bauen auf unser Expertenwissen und entwickeln ständig neue Produkte um immer die beste fachliche Lösung mit der maximalen Wirtschaftlichkeit anbieten zu können.



## Unser Produktsortiment

- ➔ Handschuhe
- ➔ Schutzbekleidung
- ➔ Wundversorgung
- ➔ Sets und OP-Bedarf
- ➔ Inkontinenz
- ➔ Desinfektion und Pflege
- ➔ Hygiene, Reinigung und Reiniger
- ➔ Stations- und Patientenbedarf

## Ihr Anspruch – Unsere Motivation



Um die gesteigerten systempartnerschaftlichen Ansprüche mit Prozessabläufen bedienen zu können, arbeiten wir mit zwei Logistikzentren. Süd (Kiefersfelden) und

Nord (Neuenkirchen / Hamburg). Modernste Logistikabläufe werden stetig auf neueste Kundenanforderungen adaptiert.

## Unsere Standorte

### Logistikzentrum Nord:

Robert-Koch-Str. 1-7  
29643 Neuenkirchen



### Verwaltung / Logistik:

Medipark 1  
83088 Kiefersfelden

## Unsere Kernkompetenzen



### Gute Beratung – wichtiger denn je

Wir als Meditrade verstehen uns als Hersteller und Systempartner für die Vollversorgung von Kliniken und kliniknahen Einrichtungen mit Medizinprodukten und deren Dienstleistungen.

**Handschuhe**

<b>Latexuntersuchungshandschuhe</b>	
Reference™	9
Gentle Skin® sensitive	9
Gentle Skin® classic (x-long)	10
Gentle Skin® grip	11
Gentle Skin® compact +	11
Gentle Tec®	12
Gentle Skin® HiRisk	13
Gentle Skin® Aloecare™	14
Gentle Skin® black	15
<b>Nitriluntersuchungshandschuhe</b>	
Nitril® 3000	16
Nitril® NextGen®	16
Nitril® Sensory®	17
Nitril® BestGen®	18
Nitril® 3000 x-long blue	19
Nitril® black	20
Nitril® magenta	21
Nitril® LIOX	22 / 23
<b>Vinyluntersuchungshandschuhe</b>	
Vinyl 2000	24
Vinyl 2000 Stretch PF	25
<b>Baumwoll- und Hygienehandschuhe</b>	
Zwirnhandschuhe	26
Froggy™	27
<b>Fingerlinge</b>	
Latex-Fingerlinge	28
<b>Haushaltshandschuhe</b>	
MyClean® easy touch	29
<b>sterile Untersuchungshandschuhe</b>	
Copolymer®	30
Gentle Skin® steril	31
Nitril® steril	32
<b>OP-Handschuhe</b>	
Reference™ OP	35
Gentle Skin® Premium OP™	36
Gentle Skin® Smooth OP	37
Gentle Skin® Micro OP®	38
Maxitex® UG	39
Gentle Skin® Securitex® OP	40
Gentle Skin® Isopretex® OP	41
Neopretex® OP	42
Finessis® Aegis®	45
Finessis® Zero®	46
Finessis® Corium®	47

**Schutzbekleidung**

<b>Masken</b>	
Suavel® Protec Plus	50 / 51
Suavel® Protec	51
Suavel® Comfort Plus	52
Suavel® Comfort	52
Suavel® Antifog	53
Suavel® Antifluid	53
Suavel® Sensima	54
<b>Hauben</b>	
Suavel® Apollo	55
Suavel® Astrid	55
<b>Mäntel / Kittel / Schürzen</b>	
BeeSana® PP-Schutzmantel	56
BeeSana® PP-Kittel	56
BeeSana® PP/PE-Kittel	57
BeeSana® SMS-Kittel	57 / 58
Suavel® Yeti	58
PE-Einmalschürze	59
Suavel® OP PRO Standard / Expert	60 / 61

**Wundversorgung**

<b>Mull &amp; Mullzuschnitte</b>	
BeeSana® Mullzuschnitt	64
BeeSana® Verbandmull	64
<b>Kompressen</b>	
BeeSana® Mullkomresse	65 - 67
BeeSana® Mullschlitzkomresse	68
BeeSana® Vlieskomresse	69
BeeSana® Vlieschlitzkomresse	70
ABE® drainal	71
ABE® tracheal	71
BeeSana® Saugkomresse	72
BeeSana® Augenzkomresse	73
ABE® Nasenverband	74
<b>Tupfer &amp; Tamponaden</b>	
BeeSana® Mulltupfer	75
BeeSana® Spitztupfer	76
ABE® Tamponadebinde	76
BeeSana® Zellstofftupfer	77
Alkoholtupfer	77
<b>Behandlungspflege &amp; Zubehör</b>	
Wattestäbchen	78
Lemon Glycerine Stick	78
Holzmundspatel	79
<b>Wundpflaster &amp; -verbände</b>	
ABE® Injektionspflaster	80
ABE® light	80
ABE® Wundschnellverband	81
ABE® derm	82
ABE® derm plus	82
<b>Fixierpflaster &amp; -vliese</b>	
ABE® Kanülenfixierung I.V.	83
ABE® Fixiervlies	83
ABE® silk	84
<b>Fixierverbände &amp; -binden</b>	
BeeSana® SafeCut	85
ABE® Mullbinde	86
ABE® Last	87
ABE® Last kreppe	88
ABE® fix color	89
ABE® Last haft	90
<b>Kompressionsbinden &amp; Stützverbände</b>	
ABE® Ideal 100	91
ABE® universal	92
ABE® lastic	93
ABE® Polsterbinde	94
ABE® extra	95
ABE® extra haft	96
ABE® Ven	97
Verbandklammern	97
ABE® Trikotschlauchverband	98
ABE® Netzschlauchverband	99
ABE® Gilchristverband	100
ABE® Leibbandage	101
ABE® Herzkatheterdruckverband	102
ABE® Arm- und Beinmanschette	102
ABE® Druckverbandrolle	103
Hodenrolle	103
<b>Wundversorgung RK</b>	
BeeSana® Bauchtuch RK	104 / 105
BeeSana® Mullkomresse RK	106 / 107
BeeSana® Mulltupfer RK	108
BeeSana® Präpariertupfer RK	109
BeeSana® Spitztupfer RK	110
BeeSana® Fadentupfer RK	111
ABE® Tamponadebinde RK	111



## Standardisierte Set-Lösungen

BeeSana® Stationskatheterset	114
BeeSana® PEG-Verbandset	115
BeeSana® Verbandwechselset	116
BeeSana® Fadenziehset	116
BeeSana® Stationsschutzset	117

## Inkontinenzprodukte

<b>Inkontinenzslips</b>	
Superslip®	120
Superslip® Air Comfort	121
Medi-Pants	121
<b>Inkontinenzeinlagen</b>	
Liberty Light	122
<b>Inkontinenzvorlagen</b>	
Superform®	122
Superform® Air	123
BeeSana® Saugkissen	123
BeeSana® Saugvorlage	124
BeeSana® Rechteckvorlage	124
BeeSana® Herrenvorlage	125
BeeSana® Damenvorlage	125
<b>Fixierhöschen</b>	
Light Fixierhöschen	126
Panty Fixierhöschen	127
<b>Inkontinenzunterlagen</b>	
Lagenkrankenunterlage	128
BeeSana® Comflock Super	129
Stilleinlagen	130

## Desinfektion / Pflege

<b>Desinfektion</b>	
Alcoman®	134
Alcoman® +	135
Ethasept®	136
Alcoman® Gel	137
Alcoderm®	138
Medizid® Rapid+	139
Medizid® Rapid+ / Rapid+ XXL Desinfektionstücher	140
Medizid® Rapid QF Flowpack	141
Medizid® Rapid Optima	142
Medizid® AF+	143
Medizid® Alpha+	144
Medizid® Alpha+ XXL Desinfektionstücher	145
Medizid® Alpha+ Flowpack	146
Instrusol® AF+	148 / 149
<b>Pflege</b>	
Gentle Med® Waschlotion	151
Gentle Med® Hautpflegelotion (O/W)	152
Gentle Med® Cremelotion (W/O)	152
Gentle Med® Aktivgel	153
Gentle Med® Ölbad	153
Gentle Med® Pflegeschaum	154
Gentle Med® Feuchtpflegetücher	154
<b>Applikationshilfen</b>	
Dosierpumpen / -aufsätze	155
(Schaum)sprühköpfe	155
Kanisterhahn / Kanisterschlüssel	155
Dosierflasche / Messbecher	155
Desinfektionsmittelspender	156 / 157

## Hygiene / Reinigung / Reiniger

beopur WC-Frisch	160
MEDLid Sanitärreiniger	161
Hygiene im Sanitärbereich	162 / 163
Reinigungs- und Desinfektionsmittel für Patientenzimmer	164 - 167
Reinigungsprodukte für Gewerbeküchen	168 - 173

## Stations- & Patientenbedarf

<b>Patienten- &amp; Personalhygiene</b>	
BagBath® Haircare	178
BagBath®	178
BeeSana® Waschhandschuh	180
Schutzserviette	180
Schutzlätzchen	181
BeeSana® Einwegslip	181
Antirutschsocke universal	182
OP-Socke	182
PE-Überziehschuhe	183
Zellstoffwatteblättchen	183
Lagenzellstoff	183
Rollice® / Ärztekrepp	184
Schutzlaken	184
Schutzauflage	185
Mehrzwecktücher	185
Bettenabdeckhauben	185
Universaltuch	186
Wischtücher	186
Kosmetiktücher	187
V-Falz-Papierhandtücher	187
Spuckbeutel (BaSick Bag)	188
Nierenschale	188
Einweghaarkamm	188
Einwegrasierer	189
Urinflasche	189
Urinflaschenhalter	189
<b>Diagnostik &amp; Zubehör</b>	
Schwesternstethoskop	190
Venenstauer	190
Dosicair®	191
Urinbecher	191
Ultraschallgel	191
<b>Stationsbedarf &amp; Sonstiges</b>	
Kalt-Warm-Komresse	192
Vlieshülle für Kompressen	192
Rettungsdecke	193
Medizinbecher	193
Medikamentendispenser	194
Medi-Box	194
Wandhalter	195
Müllsäcke	196
Küchenrolle	197
Toilettenpapier	197

Handschuhe

Schutzkleidung

Wundversorgung

Set-Lösungen

Inkontinenz

Desinfektion / Pflege

Hygiene /  
Reinigung / Reiniger

Stations- und  
Patientenbedarf



## Von Handschuhen verstehen wir eine ganze Menge

Wir als Meditrade verstehen es bei der Herstellung von Untersuchungs- und OP-Handschuhen als Priorität, dem Anwender Handschuhe anzubieten, die mechanische Belastbarkeit mit einer guten Tastsensibilität vereinen. Die oberste Prämisse ist jedoch der Schutz des Anwenders und des Patienten nach den regulatorischen Anforderungen. Wir investieren viel in das Knowhow der Produktentwicklung und in unsere Produktionsstandorte. Verschiedenste Modelle von Latexhandschuhen aus reinem Naturkautschuk oder Nitrilhandschuhen aus Nitril-Butadien-Kautschuk werden von sehr wirtschaftlichen Vinylhandschuhen und anderen Alternativmaterialien ergänzt, um immer das richtige Produkt für den Anwender anbieten zu können.

# Reference™

Unser gepuderter Untersuchungshandschuh aus Latex

## Charakteristik

- Untersuchungshandschuh Farbe natur aus Latex gem. DIN EN 455
- leicht gepudert
- mikrogeraut für sensibles Tastempfinden
- elastisch und reißfest
- beidhändig passend
- geeignet für den Kontakt mit Lebensmitteln



## unsteril

Größe	REF	Packungsinhalt	Versandeinheit	PZN
XS	1121XS	100 Stück	10 Packungen	06177515
S	1121S	100 Stück	10 Packungen	06177521
M	1121M	100 Stück	10 Packungen	06177538
L	1121L	100 Stück	10 Packungen	06177544
XL	1121XL	100 Stück	10 Packungen	02243899

## Anwendung

In allen Bereichen, in denen der Anwender einer Kontaminationsgefahr ausgesetzt ist. Geeignet für hochinfektiöse Situationen in Krankenhäusern und bei niedergelassenen Ärzten. Geeignet für den Einsatz im industriellen Bereich.

# Gentle Skin® sensitive

Unser beliebtester Untersuchungshandschuh aus Latex

## Charakteristik

- Untersuchungshandschuh Farbe natur aus Latex gem. DIN EN 455
- Schutzhandschuh nach PSA
- hautfreundlich: puderfrei, proteinarm
- angenehmes Trageverhalten
- mikrogeraut für sensibles Tastempfinden
- elastisch und reißfest
- beidhändig passend
- geeignet für den Kontakt mit Lebensmitteln



## unsteril

Größe	REF	Packungsinhalt	Versandeinheit	PZN
XS	1221RXST	100 Stück	10 Packungen	02243563
S	1221RST	100 Stück	10 Packungen	02243586
M	1221RMT	100 Stück	10 Packungen	02243592
L	1221RLT	100 Stück	10 Packungen	02243600
XL	1221RXLT	100 Stück	10 Packungen	02243617

## Anwendung

In allen Bereichen, in denen der Anwender einer Kontaminationsgefahr ausgesetzt ist. Geeignet für hochinfektiöse Situationen in Krankenhäusern und bei niedergelassenen Ärzten. Geeignet für den Einsatz im Pflegebereich, in Laboren, in der Pharmaindustrie, in der Reinigung und im industriellen Bereich.

# Gentle Skin® classic / classic x-long

Unser starker Untersuchungshandschuh aus Latex

## Charakteristik

- Untersuchungshandschuh Farbe natur aus Latex gem. DIN EN 455
- Schutzhandschuh nach PSA
- hohe Wandstärke durch 20 % mehr Latex als bei herkömmlichen Latexhandschuhen
- hautfreundlich: puderfrei, proteinarm
- angenehmes Trageverhalten
- mikrogeraut für sensibles Tastempfinden
- elastisch und reißfest
- beidhändig passend
- geeignet für den Kontakt mit Lebensmitteln
- classic x-long: mit extralangem Schaft (mind. 29 cm)



## Anwendung

In allen Bereichen, in denen der Anwender einer Kontaminationsgefahr ausgesetzt ist. Auch für alle Notfallsituationen, Rettungsdienste und Intensivpflege. Geeignet für hochinfektiöse Situationen in Krankenhäusern und bei niedergelassenen Ärzten. Einsetzbar im Pflegebereich, in Laboren, in der Pharmaindustrie, in der Reinigung und im industriellen Bereich.

### Gentle Skin® classic, unsteril

Größe	REF	Packungsinhalt	Versandeinheit	PZN
XS	1221RXS	100 Stück	10 Packungen	02243698
S	1221RS	100 Stück	10 Packungen	02243706
M	1221RM	100 Stück	10 Packungen	02243729
L	1221RL	100 Stück	10 Packungen	02243735
XL	1221RXL	100 Stück	10 Packungen	02243801

### Gentle Skin® classic x-long, unsteril

S	1223S	100 Stück	10 Packungen	11349906
M	1223M	100 Stück	10 Packungen	11349935
L	1223L	100 Stück	10 Packungen	11349958

# Gentle Skin<sup>®</sup> grip

Unser griffigster Latexhandschuh

## Charakteristik

- Untersuchungshandschuh Farbe natur aus Latex gem. DIN EN 455
- Schutzhandschuh nach PSA
- gute Griffsicherheit
- hautfreundlich: puderfrei, proteinarm
- angenehmes Trageverhalten
- mikrogeraut für sensibles Tastempfinden
- elastisch und reißfest
- beidhändig passend
- geeignet für den Kontakt mit Lebensmitteln



## unsteril

Größe	REF	Packungsinhalt	Versandeinheit	PZN
XS	1221GRIP-XS	100 Stück	10 Packungen	02470253
S	1221GRIP-S	100 Stück	10 Packungen	02470282
M	1221GRIP-M	100 Stück	10 Packungen	02470299
L	1221GRIP-L	100 Stück	10 Packungen	02470307
XL	1221GRIP-XL	100 Stück	10 Packungen	02470313

## Anwendung

Geeignet für die Dentalchirurgie und wegen seiner Griffigkeit ermöglicht er einen sicheren Umgang mit Instrumenten und Maschinen.

# Gentle Skin<sup>®</sup> compact +

Unser Latexhandschuh für die bessere Hygiene

## Charakteristik

- Untersuchungshandschuh Farbe natur aus Latex gem. DIN EN 455
- beliebter Einmalhandschuh im Industriebereich
- rutschfest für sicheren Halt
- hautfreundlich: puderfrei
- mikrogeraut für sensibles Tastempfinden
- elastisch und reißfest
- beidhändig passend
- geeignet für den Kontakt mit Lebensmitteln



## unsteril

Größe	REF	Packungsinhalt	Versandeinheit	PZN
XS	1221XSI	100 Stück	10 Packungen	05522453
S	1221SI	100 Stück	10 Packungen	05522447
M	1221MI	100 Stück	10 Packungen	05522430
L	1221LI	100 Stück	10 Packungen	05522424
XL	1221XLI	100 Stück	10 Packungen	05521198

## Anwendung

Einsetzbar im Industriebereich und in der Lebensmittelverarbeitung.  
Ideal geeignet für Haushalt und Reinigung.

# Gentle Tec®

## Unser langer Latexhandschuh im Polybeutel

### Charakteristik

- Untersuchungshandschuh Farbe natur aus Latex gem. DIN EN 455
- Schutzhandschuh nach PSA
- mit langem Schaft (mind. 29 cm)
- hohe Wandstärke durch 20% mehr Latex als bei herkömmlichen Latexhandschuhen
- verpackt im praktischen Spenderbeutel für zusätzlichen Schutz gegen Verschmutzungen
- hautfreundlich: puderfrei, proteinarm
- angenehmes Trageverhalten
- mikrogeraut für sensibles Tastempfinden
- elastisch und reißfest
- beidhändig passend



### Anwendung

In allen Bereichen, in denen der Anwender einer Kontaminationsgefahr ausgesetzt ist. Auch für alle Notfallsituationen, Rettungsdienste und Intensivpflege. Geeignet für hochinfektiöse Situationen in Krankenhäusern und bei niedergelassenen Ärzten. Einsetzbar im Pflegebereich, in Laboren, in der Pharmaindustrie, in der Reinigung und im industriellen Bereich.

### unsteril

Größe	REF	Packungsinhalt	Versandeinheit	PZN
S	1229S	100 Stück	10 Packungen	06966643
M	1229M	100 Stück	10 Packungen	06966666
L	1229L	100 Stück	10 Packungen	06966672

# Gentle Skin<sup>®</sup> HiRisk

Unser robuster Einmalhandschuh aus Latex

## Charakteristik

- Untersuchungshandschuh Farbe blau aus Latex gem. DIN EN 455
- hohe Wandstärke für intensiven Schutz
- hautfreundlich: puderfrei, proteinarm
- angenehmes Trageverhalten
- mikrogeraut für sensibles Tastempfinden
- elastisch und reißfest
- beidhändig passend



## Anwendung

Bietet durch die hohe Materialqualität Schutz bei stark beanspruchenden Tätigkeiten, die einen dickeren und längeren Handschuh erfordern. Geeignet für Arbeiten in Laboren. Schutz für Zytostatikazubereitung und beim Umgang mit Reinigungs- und Desinfektionsmitteln. Geeignet für Reinigungsarbeiten, unter anderem auch zum Spülen, Waschen und für die Tierpflege.

## unsteril

Größe	REF	Packungsinhalt	Versandeinheit	PZN
S	1228S	50 Stück	10 Packungen	11362924
M	1228M	50 Stück	10 Packungen	11362930
L	1228L	50 Stück	10 Packungen	11362947
XL	1228XL	50 Stück	10 Packungen	11362953

# Gentle Skin<sup>®</sup> Aloecare<sup>™</sup>

Unser Latexhandschuh mit Aloe-Vera-Beschichtung

## Charakteristik

- Untersuchungshandschuh Farbe grün aus Latex gem. DIN EN 455
- mit Aloe-Vera-haltiger Innenbeschichtung
- hautfreundlich: puderfrei, proteinarm
- angenehmes Trageverhalten
- mikrogeraut für sensibles Tastempfinden
- elastisch und reißfest
- beidhändig passend



## Anwendung

Der Latexhandschuh für die Anwendung z.B. in der Kosmetik. Die spezielle Aloe-Vera-Innenbeschichtung bietet Vorteile für den Anwender und dessen beanspruchte Haut.

## Aloe-Vera-Innenbeschichtung

Die spezielle Innenbeschichtung hat Vorteile für den Anwender und die besonders beanspruchte Haut.

### unsteril

Größe	REF	Packungsinhalt	Versandeinheit	PZN
XS	1231XS	100 Stück	10 Packungen	05030230
S	1231S	100 Stück	10 Packungen	02244516
M	1231M	100 Stück	10 Packungen	02244580
L	1231L	100 Stück	10 Packungen	02244597
XL	1231XL	100 Stück	10 Packungen	05030247



# Gentle Skin® black

Unser schwarzer Latexhandschuh

## Charakteristik

- Untersuchungshandschuh Farbe schwarz aus Latex gem. DIN EN 455
- hautfreundlich: puderfrei, proteinarm
- angenehmes Trageverhalten
- mikrogeraut für sensibles Tastempfinden
- elastisch und reißfest
- beidhändig passend
- geeignet für den Kontakt mit Lebensmitteln



## Anwendung

Der Latexhandschuh, z.B. für Friseure, Kosmetiker, Piercer und Tätowierer. Einsetzbar im Catering, bei Trendköchen und für die Nahrungsmittelindustrie sowie Reinigung im Allgemeinen.

## unsteril

Größe	REF	Packungsinhalt	Versandeinheit	PZN
XS	1224XS	100 Stück	10 Packungen	11352676
S	1224S	100 Stück	10 Packungen	11352682
M	1224M	100 Stück	10 Packungen	11352736
L	1224L	100 Stück	10 Packungen	11352771
XL	1224XL	100 Stück	10 Packungen	11352802

# Nitril® 3000

## Der weiße Nitriluntersuchungs- und Schutzhandschuh

### Charakteristik

- Untersuchungshandschuh Farbe weiß aus Nitril gem. DIN EN 455
- Schutzhandschuh nach PSA
- hautfreundlich: puder-, protein- und latexfrei
- mikrogeraut für eine bessere Griffigkeit
- elastisch und reißfest
- beidhändig passend, mit Rollrand
- geeignet für den Kontakt mit Lebensmitteln



### unsteril

Größe	REF	Packungsinhalt	Versandeinheit	PZN
XS	1280XS	100 Stück	10 Packungen	06966703
S	1280S	100 Stück	10 Packungen	06967967
M	1280M	100 Stück	10 Packungen	06968056
L	1280L	100 Stück	10 Packungen	06968300
XL	1280XL	100 Stück	10 Packungen	06968381

### Anwendung

Geeignet für den Umgang mit Reinigungsmitteln und Desinfektion und für weitere Anwendungen im Labor, in der Pharmaindustrie, für die professionelle Reinigung, im Catering und für den Umgang mit Lebensmitteln im Allgemeinen. Geeignet für Anwender mit diagnostizierter Latexallergie (Typ I).

# Nitril® NextGen®

## Der dehnbare Nitriluntersuchungs- und Schutzhandschuh

### Charakteristik

- Untersuchungshandschuh Farbe hell-blau aus Nitril gem. DIN EN 455
- Schutzhandschuh nach PSA
- hautfreundlich: puder-, protein- und latexfrei
- mikrogeraut für eine bessere Griffigkeit
- elastisch und reißfest
- beidhändig passend, mit Rollrand
- geeignet für den Kontakt mit Lebensmitteln



### unsteril

Größe	REF	Packungsinhalt	Versandeinheit	PZN
XS	1283XS	100 Stück	10 Packungen	09102239
S	1283S	100 Stück	10 Packungen	09102245
M	1283M	100 Stück	10 Packungen	09102251
L	1283L	100 Stück	10 Packungen	09102268
XL	1283XL	100 Stück	10 Packungen	09102274

### Anwendung

Geeignet für den Umgang mit Reinigungsmitteln und Desinfektion und für weitere Anwendungen im Labor, in der Pharmaindustrie, für die professionelle Reinigung, im Catering und für den Umgang mit Lebensmitteln im Allgemeinen. Geeignet für Anwender mit diagnostizierter Latexallergie (Typ I).

# Nitril<sup>®</sup> Sensory<sup>®</sup>

Unsere tastsensiblen und kompakten Untersuchungshandschuhe aus Nitril zu Ihrem persönlichen Schutz

## Charakteristik

- Untersuchungshandschuh Farbe blau und weiß aus Nitril gem. DIN EN 455
- Schutzhandschuh nach PSA
- hautfreundlich: puder-, protein- und latexfrei
- mikrogeraut für eine bessere Griffigkeit
- elastisch und reißfest
- beidhändig passend, mit Rollrand
- geeignet für den Kontakt mit Lebensmitteln



## Anwendung

Geeignet für den Umgang mit Reinigungs- und Desinfektionsmitteln und für weitere Anwendungen im Labor, in der Pharmaindustrie, für die professionelle Reinigung, im Catering und für den Umgang mit Lebensmitteln im Allgemeinen. Geeignet für Anwender mit diagnostizierter Latexallergie (Typ I).

## unsteril

	Größe	REF	Packungsinhalt	Versandeinheit	PZN
Blau	XS	2283XS	200 Stück	10 Packungen	14310075
	S	2283S	200 Stück	10 Packungen	14272305
	M	2283M	200 Stück	10 Packungen	14272311
	L	2283L	200 Stück	10 Packungen	14272328
	XL	2283XL	200 Stück	10 Packungen	14272334
Weiß	XS	2280XS	200 Stück	10 Packungen	14306783
	S	2280S	200 Stück	10 Packungen	14272268
	M	2280M	200 Stück	10 Packungen	14272274
	L	2280L	200 Stück	10 Packungen	14272280
	XL	2280XL	200 Stück	10 Packungen	14272297

# Nitril® BestGen®

## Der elastische Nitriluntersuchungs- und Schutzhandschuh

### Charakteristik

- Untersuchungshandschuh Farbe blau aus Nitril gem. DIN EN 455
- Schutzhandschuh nach PSA
- hautfreundlich: puder-, protein- und latexfrei
- mikrogeraut für bessere Griffigkeit
- elastisch und reißfest
- beidhändig passend, mit Rollrand
- geeignet für den Kontakt mit Lebensmitteln



### Anwendung

Geeignet für den Umgang mit Reinigungs- und Desinfektionsmitteln und für weitere Anwendungen im Labor, in der Pharmaindustrie, für die professionelle Reinigung, im Catering und für den Umgang mit Lebensmitteln im Allgemeinen. Geeignet für Anwender mit diagnostizierter Latexallergie (Typ I).

### unsteril

Größe	REF	Packungsinhalt	Versandeinheit	PZN
XS	1286XS	100 Stück	10 Packungen	10134612
S	1286S	100 Stück	10 Packungen	10134641
M	1286M	100 Stück	10 Packungen	10129545
L	1286L	100 Stück	10 Packungen	10134658
XL	1286XL	100 Stück	10 Packungen	10134670
XXL	1286XXL	100 Stück	10 Packungen	11349987

# Nitril® 3000 x-long blue

## Unser langer Nitrilhandschuh

### Charakteristik

- Untersuchungshandschuhe Farbe blau aus Nitril gem. DIN EN 455
- Schutzhandschuh nach PSA
- mit langem Schaft (ca. 29 cm) für besseren Schutz
- hautfreundlich: puder-, protein- und latexfrei
- angenehmes Trageverhalten
- mikrogeraut für eine bessere Griffigkeit
- elastisch und reißfest
- beidhändig passend
- geeignet für den Kontakt mit Lebensmitteln



### Anwendung

Durch seinen langen Schaft bietet dieser Handschuh beim Umgang mit Flüssigkeiten nicht nur (Spritz)schutz für die Hände, sondern auch für Teile des Unterarms. Daher eignet er sich für den Umgang mit Chemikalien, Zytostatika, Reinigungs- und Desinfektionsmitteln. Auch findet er Anwendung im Labor, der Pharmaindustrie und im Catering. Auch für Latexallergiker mit diagnostizierter Typ-I-Allergie.

### unsteril

Größe	REF	Packungsinhalt	Versandeinheit	PZN
S	1282S	100 Stück	10 Packungen	00420825
M	1282M	100 Stück	10 Packungen	00420802
L	1282L	100 Stück	10 Packungen	00400857
XL	1282XL	100 Stück	10 Packungen	00400834

# Nitril® black

## Unser schwarzer Nitriluntersuchungs- und Schutzhandschuh

### Charakteristik

- Untersuchungshandschuh Farbe schwarz aus Nitril gem. DIN EN 455
- Schutzhandschuh nach PSA
- hautfreundlich: puder-, protein- und latexfrei
- mikrogeraut für eine bessere Griffigkeit
- elastisch und reißfest
- beidhändig passend, mit Rollrand
- geeignet für den Kontakt mit Lebensmitteln



### Anwendung

Geeignet für den Umgang mit Reinigungs- und Desinfektionsmitteln und für weitere Anwendungen im Labor, in der Pharmaindustrie, für die professionelle Reinigung, im Catering und für den Umgang mit Lebensmitteln im Allgemeinen. Geeignet für Anwender mit diagnostizierter Latexallergie (Typ I).

### unsteril

Größe	REF	Packungsinhalt	Versandeinheit	PZN
S	1284S	100 Stück	10 Packungen	12614730
M	1284M	100 Stück	10 Packungen	12614747
L	1284L	100 Stück	10 Packungen	12614753
XL	1284XL	100 Stück	10 Packungen	12614782

# Nitril<sup>®</sup> Magenta

Unser pinker Nitrilhandschuh mit Silk-Sericin-Beschichtung

## Charakteristik

- Untersuchungshandschuh Farbe pink aus Nitril gem. DIN EN 455
- Schutzhandschuh nach PSA
- hautfreundlich: puder-, protein- und latexfrei
- mikrogeraut für eine bessere Griffigkeit
- elastisch und reißfest
- beidhändig passend, mit Rollrand
- geeignet für den Kontakt mit Lebensmitteln



## Anwendung

Beliebt für Kosmetikbereiche. Geeignet für den Umgang mit Reinigungs- und Desinfektionsmitteln, für Anwendungen im Labor, im Catering und für den Umgang mit Lebensmitteln im Allgemeinen. Die Silk-Sericin-Innenbeschichtung befeuchtet trockene und empfindliche Haut.

## unsteril

Größe	REF	Packungsinhalt	Versandeinheit	PZN
S	1287S	100 Stück	10 Packungen	11584731
M	1287M	100 Stück	10 Packungen	11584694
L	1287L	100 Stück	10 Packungen	11584783





# Nitril LIOX<sup>®</sup>

## Unser erster antimikrobieller Untersuchungshandschuh

### Charakteristik

- Untersuchungshandschuh Farbe blauviolett aus Nitril gem. DIN EN 455
- Schutzhandschuh nach PSA
- hautfreundlich: puder-, protein- und latexfrei
- mikrogeraut für eine bessere Griffigkeit
- elastisch und reißfest
- beidhändig passend, mit Rollrand
- geeignet für den Kontakt mit Lebensmitteln



### Anwendung

Universell einsetzbarer Untersuchungs- und Schutzhandschuh für die Anwendung in allen Bereichen, bei denen der Anwender eine Kontaminationsgefahr ausgesetzt ist. Geeignet für alle Notfallsituationen, Rettungsdienste und Intensivpflege. Geeignet für hochinfektiöse Situationen in den Krankenhäusern und bei niedergelassenen Ärzten.

### Vorteile:

- Schutz gegen eine Vielzahl von Krankenhausinfektionen
- Tötet bis zu 99,999 % an ausgewählten Mikroorganismen
- Hautverträglichkeit durch Tests bestätigt

### Wirkweise

Ein aktiver Farbstoff, der auf der Außenseite in das Handschuhmaterial eingearbeitet ist, wandelt herkömmlichen Sauerstoff in sogenannten Singulett-Sauerstoff  $^1O_2$  um, sobald das Handschuhmaterial mit Licht und Sauerstoff in Verbindung kommt. Der reaktive Singulett-Sauerstoff greift die Zellmembran von grampositiven Bakterien (u.a. MRSA, VRE, etc.) an, was in weiterer Folge zu einem Absterben der betroffenen Mikroorganismen führt. Allgemein wird Singulett-Sauerstoff in der Medizin bereits verwendet.



Größe	REF	Packungsinhalt	Versandeinheit	PZN
XS	2284XS	200 Stück	10 Packungen	15377756
S	2284S	200 Stück	10 Packungen	15377762
M	2284M	200 Stück	10 Packungen	15377779
L	2284L	200 Stück	10 Packungen	15377785
XL	2284XL	180 Stück	10 Packungen	15377816

# Vinyl 2000

## Unser Einmaluntersuchungshandschuh aus Vinyl

### Charakteristik

- latexfreier Untersuchungshandschuh gem. DIN EN 455
- gute Tastsensibilität durch glatte und leichte Beschaffenheit
- mit Rollrand
- beidhändig passend
- als Latexersatz eignet sich Vinyl für Anwender und Patienten mit diagnostizierter Latexallergie (Typ I)



### Anwendung

Geeignet für die tägliche Patientenpflege in Altenheimen und Krankenhäusern, bei niedergelassenen Ärzten, im Pflegebereich allgemein und für den Umgang mit nicht fetthaltigen Lebensmitteln. Auch für den Einsatz in industriellen Betrieben geeignet. Aufgrund seiner Funktionalität und ökonomischen Vorteile dort einsetzbar, wo der Verbrauch an Einmalhandschuhen sehr hoch ist.

### gepudert, unsteril

Größe	REF	Packungsinhalt	Versandeneinheit	PZN
XS	1151XS	100 Stück	10 Packungen	02244002
S	1151S	100 Stück	10 Packungen	06177691
M	1151M	100 Stück	10 Packungen	06177716
L	1151L	100 Stück	10 Packungen	06177722
XL	1151XL	100 Stück	10 Packungen	06177739

### puderfrei, unsteril

XS	1251XS	100 Stück	10 Packungen	02243907
S	1251S	100 Stück	10 Packungen	02243913
M	1251M	100 Stück	10 Packungen	02243936
L	1251L	100 Stück	10 Packungen	02243942
XL	1251XL	100 Stück	10 Packungen	02243994

# Vinyl 2000 Stretch PF

Unser hochelastischer Vinyluntersuchungshandschuh

## Charakteristik

- latexfreier Untersuchungshandschuh gem. DIN EN 455
- hautfreundlich: puderfrei
- höhere Dehnbarkeit und Dichte im Vergleich zu herkömmlichen Vinylhandschuhen
- mit Rollrand
- beidhändig passend
- als Latexersatz eignet sich Vinyl für Anwender und Patienten mit diagnostizierter Latexallergie (Typ I)



## Anwendung

Die preisgünstige latexfreie und angenehme Alternative für die Pflege. Für den Einsatz in industriellen Betrieben geeignet. Aufgrund seiner Funktionalität und ökonomischen Vorteile dort einsetzbar, wo der Verbrauch an Einmalhandschuhen sehr hoch ist.

## unsteril

Größe	REF	Packungsinhalt	Versandeinheit	PZN
S	1253S	100 Stück	10 Packungen	09544664
M	1253M	100 Stück	10 Packungen	09544670
L	1253L	100 Stück	10 Packungen	09544687
XL	1253XL	100 Stück	10 Packungen	09544724

# Zwirnhandschuh

Unser weicher Handschuh aus reiner Baumwolle

## Charakteristik

- Handschuh aus reiner Baumwolle
- luftdurchlässig
- strapazierfähig durch fest verarbeitete Nähte
- anatomische Passform



## Anwendung

Für den dermatologischen Bereich geeignet. Insbesondere bei Behandlung mit stark fettenden oder langsam einziehenden Salben, z. B. bei Neurodermitis, bei sehr trockener Haut oder Hautekzemen und zur Abdeckung von Mullverbänden (nicht direkt auf offenen Wunden verwenden!). Auch zur Aufbereitung von gereinigtem chirurgischen Instrumentarium verwendbar. Sie schützen das Instrumentarium vor dem natürlichen Säure- und Fettgehalt der Hände. Kein Medizinprodukt.

## unsteril

Größe	REF	Packungsinhalt	Versandeinheit	PZN
Gr. 6 / XS	3611	10 Paar	30 Packungen	04354686
Gr. 7 / XS	3612	10 Paar	30 Packungen	04354692
Gr. 8 / S	3613	10 Paar	30 Packungen	04354700
Gr. 9 / S	3614	10 Paar	30 Packungen	04354717
Gr. 10 / M	3619	10 Paar	30 Packungen	04354568
Gr. 11 / M	3620	10 Paar	30 Packungen	04354574
Gr. 12 / L	3621	10 Paar	30 Packungen	04354580
Gr. 13 / L	3622	10 Paar	30 Packungen	04354597
Gr. 14 / XL	3623	10 Paar	30 Packungen	04354657
Gr. 15 / XL	3624	10 Paar	30 Packungen	04354663

# Froggy™

Unser Hygienehandschuh aus weichem Polyethylen

## Charakteristik

- transparenter Hygienehandschuh aus PE
- puder-, protein- und latexfrei
- im praktischen Handschuhspender für eine leichte Entnahme
- stabil verschweißt
- beidhändig passend
- in Damen- und Herrengröße



## unsteril

Größe	REF	Packungsinhalt	Versandeinheit	PZN
Damen	1192S	100 Stück	100 Packungen	06177745
Herren	1192L	100 Stück	100 Packungen	06177751

## Anwendung

Für einen wirtschaftlichen Einsatz bei einfachen Tätigkeiten. Geeignet für den Schutz der Hände gegen grobe äußere Verschmutzungen und für alle Bereiche, die hygienische Standards erfordern. Einsetzbar in Drogerien, Supermärkte, Bäckereien, die Lebensmittelindustrie und für Tankstellen. **ACHTUNG:** Nur für den einmaligen Gebrauch bei Betankung des KFZ mit Dieseldieselkraftstoff geeignet. Kurzfristiger Schutz bei geringfügigen, oberflächlichen Dieselschmutzungen (bei diesem PE-Einmalhandschuh handelt es sich nicht um eine persönliche Schutzausrüstung (PSA) nach der Verordnung (EU) 2016/425).

# Latex-Fingerlinge

Unser unsteriles Einmal-Produkt mit Rollrand und glatter Oberfläche

## Charakteristik

- Unbedenklichkeitserklärung für den kurzfristigen Kontakt mit Lebensmitteln
- weiße Fingerlinge aus Naturlatex, puder-, silikon- und thiuramfrei
- nur für minimale Risiken geeignet
- nicht für Tätigkeiten mit gefährlichen, scharfkantigen und aggressiven Stoffen

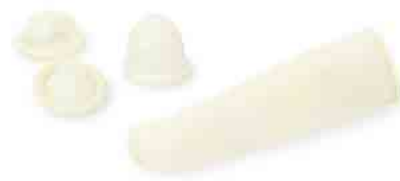

## Anwendung

Zur Abdeckung einzelner Finger zur Verabreichung von Zäpfchen, Auftragen von Cremes und einfachen Untersuchungen. Verwendung meist in Untersuchungs-, Pflege-, Hygiene- und Industriebereichen.

## unsteril

Größe	REF	Packungsinhalt	Versandeinheit	PZN
S	9776	100 Stück	1 Packung	01333784
M	9777	100 Stück	1 Packung	01333790
L	9778	100 Stück	1 Packung	01333809
XL	9779	100 Stück	1 Packung	01333815

# MyClean® easy touch

Der Mehrweghandschuh  
aus Latex

## Charakteristik

- Mehrweghandschuh aus Latex, puderfrei
- vollanatomisch geformt
- angenehmes Trageverhalten durch Baumwollinnenbeflockung
- spezielles Griffprofil durch Wabenstruktur auf Handinnenfläche
- für Lebensmittel geeignet



## Anwendung

Besonders gut geeignet für Reinigungsarbeiten, zum Spülen, Waschen, zur Gartenarbeit oder Tierpflege. Wegen der Lebensmitteleignung darf er außerdem in der Gastronomie, Küche und Lebensmittelverarbeitung eingesetzt werden.

## unsteril

Größe	REF	Packungsinhalt	Versandeinheit
S	MAM74152	1 Paar	100 Packungen
M	MAM74153	1 Paar	100 Packungen
L	MAM74154	1 Paar	100 Packungen
XL	MAM76286	1 Paar	100 Packungen

# Copolymed®

## Unser steriler Untersuchungshandschuh aus Copolymer

### Charakteristik

- steriler Untersuchungshandschuh aus Copolymer gem. DIN EN 455
- hautfreundlich: puder-, protein- und latexfrei
- tastsensibel
- reißfest
- beidhändig passend
- auf Papier gestanzt



### Anwendung

Für kurze Eingriffe im medizinischen Bereich, für sterile Tätigkeiten im täglichen OP- und Stationsalltag sowie in der Industrie geeignet. Erfüllt die Funktion eines Unterzieh- und auch Überziehhandschuhs, wenn zusätzlicher Schmutz- und Flüssigkeitsschutz benötigt wird.

#### steril, einzeln verpackt

Größe	REF	Packungsinhalt	Versandeinheit	PZN
S	8092S	100 Stück	12 Packungen	03896416
M	8092M	100 Stück	12 Packungen	03896221
L	8092L	100 Stück	12 Packungen	03896215

#### steril, paarweise verpackt

S	8091S	50 Paar	12 Packungen	11362864
M	8091M	50 Paar	12 Packungen	11362870
L	8091L	50 Paar	12 Packungen	11362887



# Gentle Skin® steril

Unser steriler Untersuchungshandschuh aus Latex

## Charakteristik

- steriler Untersuchungshandschuh aus Latex gem. DIN EN 455
- hautfreundlich: puderfrei, proteinarm
- angenehmes Trageverhalten
- mikrogeraut für gute Griffsicherheit
- elastisch und reißfest
- beidhändig passend
- einzeln oder paarweise verpackt



## Anwendung

Geeignet in allen chirurgischen Bereichen. Überall dort, wo der Anwender sich in steriler Umgebung bewegt. Für kleinere chirurgische Eingriffe, Verbandwechsel, Punktionen, etc. geeignet.

### steril, einzeln verpackt

Größe	REF	Packungsinhalt	Versandeinheit	PZN
S	8022S	50 Stück	8 Packungen	06402811
M	8022M	50 Stück	8 Packungen	06402828
L	8022L	50 Stück	8 Packungen	06402834

### steril, paarweise verpackt

S	8021RSW	50 Paar	4 Packungen	02244479
M	8021RMW	50 Paar	4 Packungen	02244485
L	8021RLW	50 Paar	4 Packungen	02244491

# Nitril<sup>®</sup> steril

## Unser steriler Untersuchungshandschuh aus Nitril

### Charakteristik

- steriler Untersuchungshandschuh aus Nitril gem. DIN EN 455
- hautfreundlich: puder-, protein- und latexfrei
- angenehmes Trageverhalten
- mikrogeraut für bessere Griffsicherheit
- elastisch und reißfest
- beidhändig passend



### Anwendung

Einsetzbar in chirurgischen Bereichen. Überall dort, wo der Anwender sich in steriler Umgebung bewegt. Für kleinere chirurgische Eingriffe, Verbandwechsel, Punktionen, etc. anwendbar. Geeignet für Latexallergiker mit diagnostizierter Typ-I-Allergie. Schutzhandschuh nach PSA.

**steril**, paarweise verpackt

Größe	REF	Packungsinhalt	Versandeinheit	PZN
S	8023S	50 Paar	4 Packungen	09544658
M	8023M	50 Paar	4 Packungen	09544641
L	8023L	50 Paar	4 Packungen	09544635
XL	8023XL	50 Paar	4 Packungen	11362976



# Unsere OP-Handschuhe setzen Maßstäbe in Sachen Schutz und Sicherheit

Bei Operationen steht der Schutz des medizinischen Personals und der Patienten an erster Stelle. Das Meditrade OP-Handschuhsortiment umfasst eine vielseitige Auswahl verschiedener Handschuhmodelle aus unterschiedlichen Materialien, die sich durch mechanische Belastbarkeit, Dichtigkeit, Griffigkeit, Tragekomfort und biologische Verträglichkeit auszeichnen. Die Handschuhe werden fortlaufend in ihren Eigenschaften optimiert und weiterentwickelt um den Ansprüchen am Markt gerecht zu werden.



# Reference™ OP

## Der gepuderte OP-Handschuh aus Latex

### Charakteristik

- gepudertes OPH aus Latex Farbe natur nach DIN EN 455
- Schutzhandschuh nach DIN EN 374
- mikrogeraut an den Fingern für sensibles Tastempfinden
- leicht gepudert
- anatomische Passform, die die natürliche Handhaltung nachahmt
- links- und rechtshändig
- paarweise verpackt
- steril nach ISO 11137-2
- mit Rollrand

### Anwendung

Geeignet in allen chirurgischen Bereichen mit sterilen Erfordernissen und überall dort, wo der Anwender sich in steriler Umgebung bewegt und eine Gefahr der Kontamination erkennt. Gut für hochinfektiöse Situationen in Krankenhäusern, bei niedergelassenen Ärzten, in Laboren oder in der Pharmaindustrie. Auch geeignet für das Double-Gloving.



**steril**, paarweise verpackt

Größe	REF	Packungsinhalt	Versandeinheit	PZN
6	93216	50 Paar	6 Packungen	02243824
6,5	932165	50 Paar	6 Packungen	02243830
7	93217	50 Paar	6 Packungen	02243847
7,5	932175	50 Paar	6 Packungen	02243853
8	93218	50 Paar	6 Packungen	02243876
8,5	932185	50 Paar	6 Packungen	02243882
9	93219	50 Paar	6 Packungen	05030313



# Gentle Skin<sup>®</sup> Premium OP<sup>™</sup>

Der puderfreie OP-Handschuh aus Latex

## Charakteristik

- puderfreier OPH aus Latex Farbe natur nach DIN EN 455
- Schutzhandschuh nach DIN EN 374
- mit Polymerbeschichtung
- mikrogeraut an den Fingern für sensibles Tastempfinden
- anatomische Passform, die die natürliche Handhaltung nachahmt
- links- und rechtshändig
- paarweise verpackt
- steril nach ISO 11137-2
- mit Rollrand

## Anwendung

Geeignet für die Gefäßchirurgie, Orthopädie, Abdominalchirurgie und in allen chirurgischen Bereichen mit sterilen Erfordernissen. Dort wo der Anwender sich in steriler Umgebung bewegt und eine Gefahr der Kontamination erkennt. Gut für alle hochinfektiösen Situationen in Krankenhäusern, bei niedergelassenen Ärzten, in Laboren oder in der Pharmaindustrie. Auch geeignet für das Double-Gloving.



steril, paarweise verpackt

Größe	REF	Packungsinhalt	Versandeinheit	PZN
5,5	902155W	50 Paar	4 Packungen	05030299
6	90216W	50 Paar	4 Packungen	02244114
6,5	902165W	50 Paar	4 Packungen	02244278
7	90217W	50 Paar	4 Packungen	02244290
7,5	902175W	50 Paar	4 Packungen	02244315
8	90218W	50 Paar	4 Packungen	02244338
8,5	902185W	50 Paar	4 Packungen	02244427
9	90219W	50 Paar	4 Packungen	02244433



# Gentle Skin<sup>®</sup> Smooth OP

## Der Latex-OP-Handschuh mit glatter Textur

### Charakteristik

- puderfreier OPH aus Latex Farbe natur nach DIN EN 455
- Schutzhandschuh nach DIN EN 374
- mit Polymerbeschichtung
- anatomische Passform, die die natürliche Handhaltung nachahmt
- links- und rechtshändig
- paarweise verpackt
- steril nach ISO 11137-2
- mit Rollrand

### Anwendung

Geeignet für die Gefäßchirurgie, Orthopädie, Abdominalchirurgie und in allen chirurgischen Bereichen mit sterilen Erfordernissen. Dort wo der Anwender sich in steriler Umgebung bewegt und eine Gefahr der Kontamination erkennt. Für alle hochinfektiösen Situationen in Krankenhäusern, bei niedergelassenen Ärzten, in Laboren oder in der Pharmaindustrie. Auch geeignet für das Double-Gloving.



**steril**, paarweise verpackt

Größe	REF	Packungsinhalt	Versandeinheit	PZN
6	90266	50 Paar	4 Packungen	11154775
6,5	902665	50 Paar	4 Packungen	11154781
7	90267	50 Paar	4 Packungen	11154798
7,5	902675	50 Paar	4 Packungen	11154806
8	90268	50 Paar	4 Packungen	11154812
8,5	902685	50 Paar	4 Packungen	11154829
9	90269	50 Paar	4 Packungen	11154835



# Gentle Skin® Micro OP®

Der tastsensible OP-Handschuh aus Latex

## Charakteristik

- puderfreier OPH aus Latex Farbe braun nach DIN EN 455
- Schutzhandschuh nach DIN EN 374
- mikrogeraut an den Fingern für sensibles Tastempfinden
- anatomische Passform, die die natürliche Handhaltung nachahmt
- links- und rechtshändig
- paarweise verpackt
- steril nach ISO 11137-2
- mit Rollrand

## Anwendung

OP-Handschuh für hohe Ansprüche in Bereichen, in denen ein besonders sensibles Tastempfinden gefordert ist. Deshalb geeignet für den Einsatz in der Mikrochirurgie, Neurologie und Ophthalmologie. Generell in allen chirurgischen Bereichen mit sterilen Erfordernissen und überall dort, wo der Anwender sich in steriler Umgebung bewegt und eine Gefahr der Kontamination erkennt. Gut für alle hochinfektiösen Situationen in Krankenhäusern, bei niedergelassenen Ärzten, in Laboren oder in der Pharmaindustrie. Auch geeignet für das Double-Gloving.



steril, paarweise verpackt

Größe	REF	Packungsinhalt	Versandeinheit	PZN
6	90316	50 Paar	4 Packungen	06972460
6,5	903165	50 Paar	4 Packungen	06972589
7	90317	50 Paar	4 Packungen	06972595
7,5	903175	50 Paar	4 Packungen	06972626
8	90318	50 Paar	4 Packungen	06972655
8,5	903185	50 Paar	4 Packungen	06972661





# Maxitex® UG

## Der OP-Unterhandschuh aus Latex

### Charakteristik

- puderfreier OP-Unterhandschuh aus Latex Farbe grün nach DIN EN 455
- kombinierbar mit jedem primären OPH
- anatomische Passform, die die natürliche Handhaltung nachahmt
- links- und rechtshändig
- paarweise verpackt
- steril nach ISO 11137-2
- mit Rollrand

### Anwendung

Als OP-Unterhandschuh zur doppelten Behandschuhung für mehr Sicherheit bei Operationen. Das Double-Gloving erhöht den Schutz vor Kontamination und Infektion durch ein reduziertes Perforationsrisiko. Vor allem geeignet für alle invasiven Tätigkeiten, insbesondere bei Hochrisikopatienten, sowie bei Notfällen und Eingriffen mit einem stark erhöhten Risiko der Erregerübertragung.



**steril**, paarweise verpackt

Größe	REF	Packungsinhalt	Versandseinheit	PZN
6	1202001	50 Paar	4 Packungen	-
6,5	1202002	50 Paar	4 Packungen	-
7	1202003	50 Paar	4 Packungen	-
7,5	1202004	50 Paar	4 Packungen	-
8	1202005	50 Paar	4 Packungen	-
8,5	1202006	50 Paar	4 Packungen	-
9	1202007	50 Paar	4 Packungen	-



# Gentle Skin® Securitex® OP

## Das OP-Handschuhset aus Latex mit Indikatorfunktion

### Charakteristik

- puderfreier OPH aus Latex Farbe grün und braun nach DIN EN 455
- Schutzhandschuh nach DIN EN 374
- mikrogeraut an den Fingern für sensibles Tastempfinden
- anatomische Passform, die die natürliche Handhaltung nachahmt
- links- und rechtshändig
- 2x paarweise verpackt
- steril nach ISO 11137-2
- mit Rollrand

### Anwendung

Geeignet für operative und hochinfektiöse Eingriffe, bei denen ein besonders hoher Schutz gefordert ist, in Krankenhäusern, bei niedergelassenen Ärzten, in Laboren oder in der Pharmaindustrie. Gut für alle chirurgischen Bereiche mit sterilen Erfordernissen und überall dort, wo der Anwender sich in steriler Umgebung bewegt und eine Gefahr der Kontamination erkennt.



### steriles Set, á 2 Paar verpackt

Größe	REF	Packungsinhalt	Versandeinheit	PZN
6	90516	25 Sets	4 Packungen	11349970
6,5	905165	25 Sets	4 Packungen	03851224
7	90517	25 Sets	4 Packungen	03851230
7,5	905175	25 Sets	4 Packungen	03851247
8	90518	25 Sets	4 Packungen	03851253
8,5	905185	25 Sets	4 Packungen	03851276



# Gentle Skin® Isopretex® OP

Der latexfreie OP-Handschuh aus Polyisopren

## Charakteristik

- puderfreier OPH aus Polyisopren Farbe beige nach DIN EN 455
- Schutzhandschuh nach DIN EN 374
- mikrogeraut an den Fingern für sensibles Tastempfinden
- anatomische Passform, die die natürliche Handhaltung nachahmt
- links- und rechtshändig
- paarweise verpackt
- steril nach ISO 11137-2
- mit Rollrand

## Anwendung

Für einen latexfreien Handschuh in allen chirurgischen Bereichen mit sterilen Erfordernissen und überall dort, wo der Anwender sich in steriler Umgebung bewegt und eine Gefahr der Kontamination erkennt. Ideal für alle hochinfektiösen Situationen in Krankenhäusern, bei niedergelassenen Ärzten, in Laboren oder in der Pharmaindustrie. Auch geeignet für das Double-Gloving.



steril, paarweise verpackt

Größe	REF	Packungsinhalt	Versandeinheit	PZN
5,5	952255	50 Paar	4 Packungen	11190854
6	95226	50 Paar	4 Packungen	11190860
6,5	952265	50 Paar	4 Packungen	11190877
7	95227	50 Paar	4 Packungen	11190883
7,5	952275	50 Paar	4 Packungen	11190908
8	95228	50 Paar	4 Packungen	11190914
8,5	952285	50 Paar	4 Packungen	11190920
9	95229	50 Paar	4 Packungen	11190937

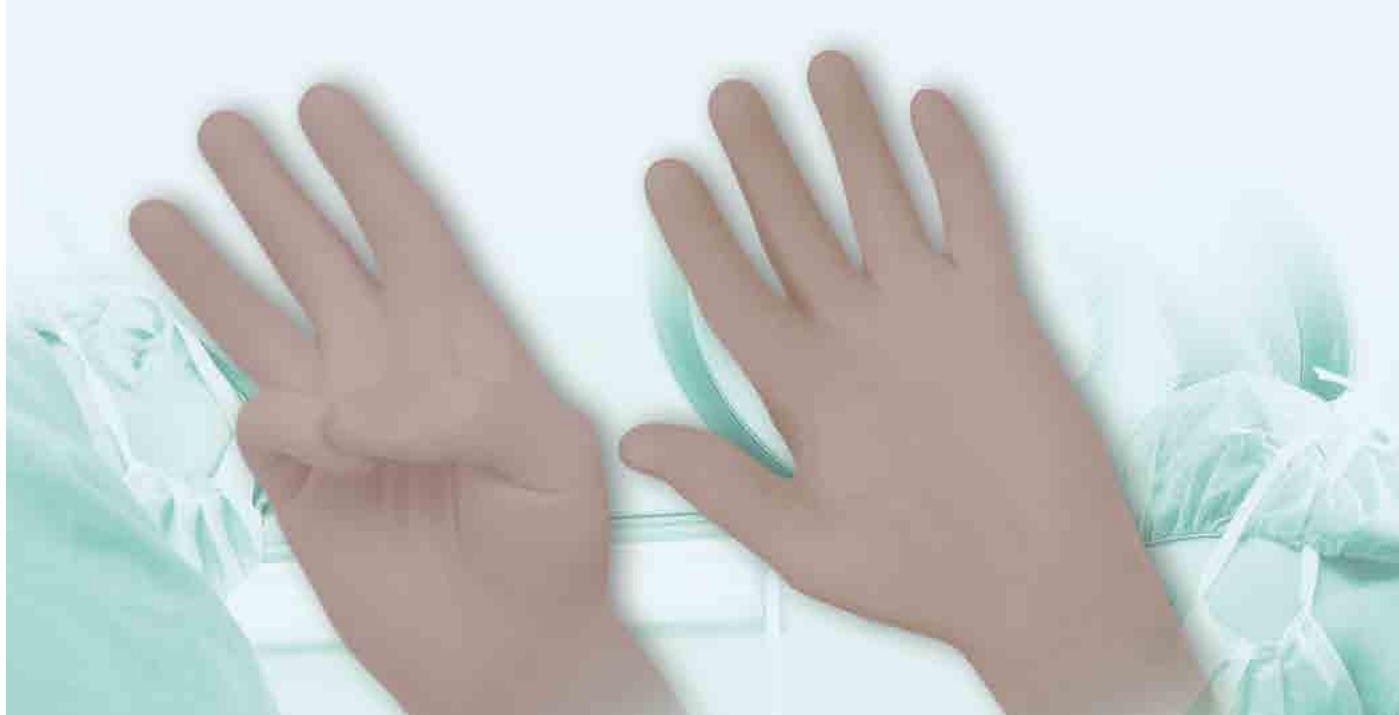

# Neopretex® OP

## Der latexfreie OP-Handschuh aus Polychloropren

### Charakteristik

- puderfreier OPH aus Polychloropren  
Farbe braun nach DIN EN 455
- Schutzhandschuh nach DIN EN 374
- mikrogeraut an den Fingern  
für sensibles Tastempfinden
- anatomische Passform, die die  
natürliche Handhaltung nachahmt
- links- und rechtshändig
- paarweise verpackt
- steril nach ISO 11137-2
- mit Rollrand

### Anwendung

Für einen latexfreien Handschuh in allen chirurgischen Bereichen mit sterilen Erfordernissen und überall dort, wo der Anwender sich in steriler Umgebung bewegt und eine Gefahr der Kontamination erkennt. Ideal für alle hochinfektiösen Situationen in Krankenhäusern, bei niedergelassenen Ärzten, in Laboren oder in der Pharmaindustrie. Auch geeignet für das Double-Gloving.



steril, paarweise verpackt

Größe	REF	Packungsinhalt	Versandeinheit	PZN
6	95216	50 Paar	4 Packungen	02426890
6,5	952165	50 Paar	4 Packungen	02426909
7	95217	50 Paar	4 Packungen	02426915
7,5	952175	50 Paar	4 Packungen	02426921
8	95218	50 Paar	4 Packungen	02426938
8,5	952185	50 Paar	4 Packungen	02426944
9	95219	50 Paar	4 Packungen	02426950

# Finessis®

Ein innovatives OP-Handschuh-Programm, das

**REINHEIT, KOMFORT** und  
**REAKTIVE SICHERHEIT**  
neu erfindet.



## Hergestellt aus **FLEXYLON™** - ein Hochleistungselastomer

Flexylon™ ist ein kompakt gegossener Film ohne jegliche Akzeleratoren oder Vernetzer.

Diese Technik eliminiert beinahe jegliche Einstichlöcher und weitere Mikrodefekte und erreicht somit höchste Qualitätsstandards (AQL = 0.1)!

Vernetzungstechnologie

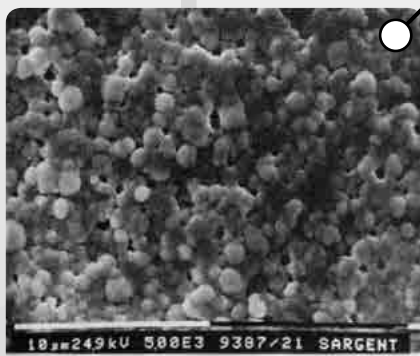

Flexylon™  
Molekulare  
Schichttechnologie



# Reaktiver Schutz

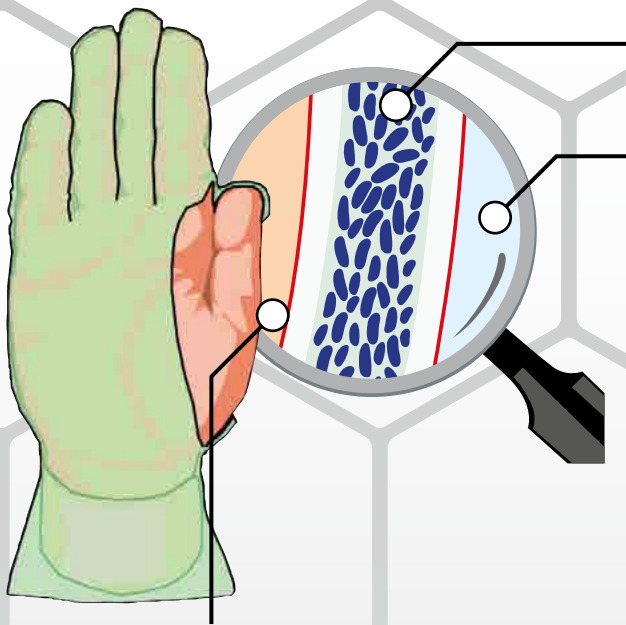

Reaktive antimikrobielle Zwischenschicht

Außenschicht aus FLEXYLON™

Innenschicht aus FLEXYLON™

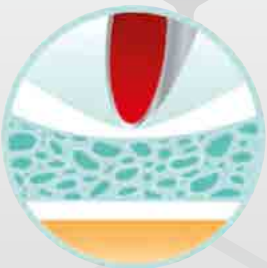
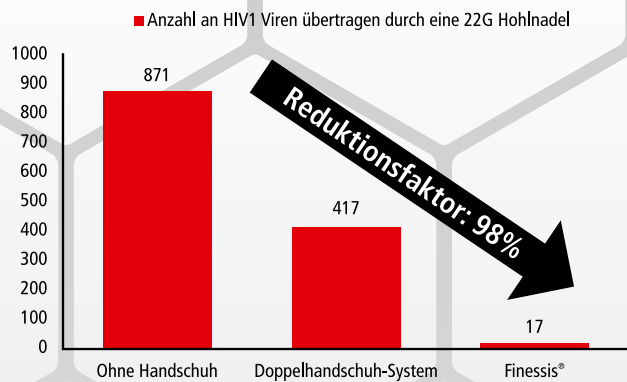

**Abbildung 1:** Ein scharfer Gegenstand drückt auf die Außenschicht ohne diese zu durchbrechen.

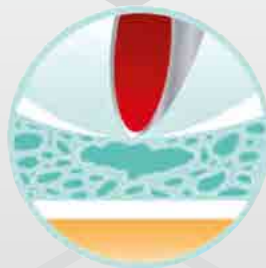

**Abbildung 2:** Unter zunehmenden Druck reißen die dünnen Membranen, die die Tropfen des Gels auseinanderhalten. Eine größere zusammenhängende Menge der antimikrobiellen, gelartigen Flüssigkeit entsteht.



**Abbildung 3:** Sobald das scharfe Objekt eingedrungen ist, wird es von der Lösung ummantelt und Viren oder Bakterien werden wirksam entkeimt.

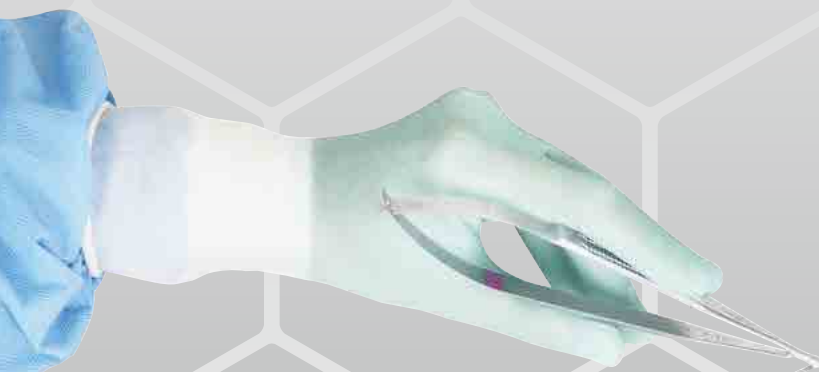

# Finessis® Aegis®

Reaktiver Schutz

**Trauma & Hochrisiko  
Orthopädie**



## FLEXYLON™ | Ohne Akzeleratoren | Synthetische OP-Handschuhe

Aegis® ist ein revolutionäres Schutzsystem. Es ist ein OP-Handschuh, der mit einem reaktionsinitiiertem Entkeimungssystem ausgestattet ist. Der Finessis® Aegis® wurde im Inneren des Handschuhs mit einer antimikrobiellen Schicht zwischen der Hülle aus Hochleistungselastomeren konzipiert. Das Entkeimungssystem tritt nur dann in Kraft, WENN der Handschuh PERFORIERT wurde. In diesem Fall wird das aktivierte Gel in der GEEIGNETEN MENGE und an der STELLE, an der die Perforation entstanden ist, freigegeben.

### Besondere Eigenschaften:

- puderfreier OPH nach DIN EN 455
- Schutzhandschuh nach DIN EN 374
- reaktionsinitiiertes Entkeimungssystem
- OHNE Akzeleratoren
- antimikrobielle Zwischenschicht, die aktiviertes Gel im Falle einer Perforation freigibt
- bester AQL der Branche (AQL = 0,10)
- hergestellt aus FLEXYLON™ (Schichttechnologie)
- hoher elektrischer Widerstand
- anatomische Passform

FARBE

 Hellgrün / weiß



Größe	REF	Packungsinhalt	Versandeinheit
6	90286	40 Paar	4 Packungen
6,5	902865	40 Paar	4 Packungen
7	90287	40 Paar	4 Packungen
7,5	902875	40 Paar	4 Packungen
8	90288	40 Paar	4 Packungen
8,5	902885	40 Paar	4 Packungen
9	90289	40 Paar	4 Packungen

Finessis®

# Finessis® Zero®

## Performance & Sicherheit Allgemeinchirurgie



### FLEXYLON™ | Ohne Akzeleratoren | Synthetische OP-Handschuhe

Finessis® Zero® ist die nächste Generation von OP-Handschuhen, die frei von jeglichen Akzeleratoren hergestellt wird und somit eine neue REINHEIT erreicht. Durch Verwendung der FLEXYLON™ – Schichttechnologie wird das Risiko einer Typ I Hautallergie ausgeschlossen und einer Typ IV Hautallergie auf ein bisher unerreichtes Minimum beschränkt.

#### Besondere Eigenschaften:

- puderfreier OPH nach DIN EN 455
- Schutzhandschuh nach DIN EN 374
- OHNE Akzeleratoren
- bester AQL der Branche (AQL = 0,10)
- hergestellt aus FLEXYLON™ (Schichttechnologie)
- hoher elektrischer Widerstand
- anatomische Passform

FARBE

Weiß



Größe	REF	Packungsinhalt	Versandeinheit
6	90276	50 Paar	4 Packungen
6,5	902765	50 Paar	4 Packungen
7	90277	50 Paar	4 Packungen
7,5	902775	50 Paar	4 Packungen
8	90278	50 Paar	4 Packungen
8,5	902785	50 Paar	4 Packungen
9	90279	50 Paar	4 Packungen

Finessis®



# Finessis® Corium®

## Mikrochirurgie & Unterziehhandschuh

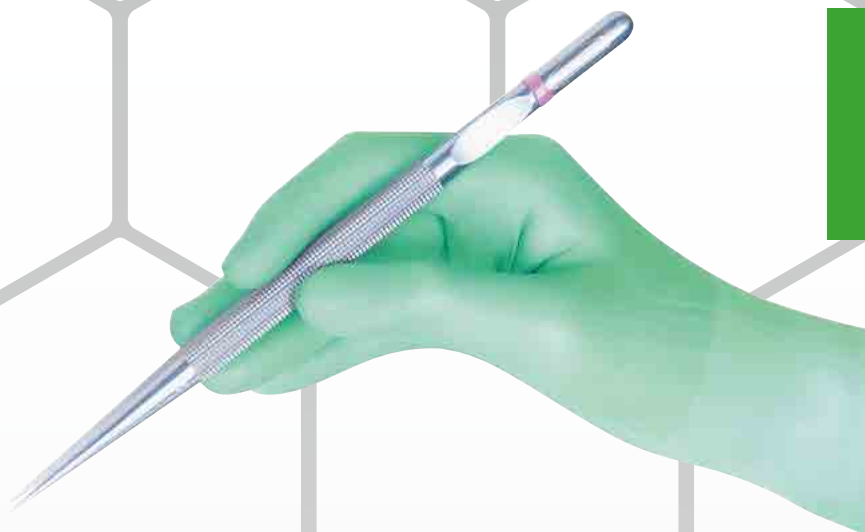

## FLEXYLON™ | Ohne Akzeleratoren | Synthetische OP-Handschuhe

Finessis® Corium® ist der Handschuh der die höchste Taktilität für Double-Gloving und Mikrochirurgie garantiert. Er wurde entwickelt um verbesserte Tastsensibilität zu gewährleisten. Corium® ist perfekt als Unterziehhandschuh, um optimalen Komfort zu erreichen ohne an Griffigkeit zu verlieren. Kombiniert mit dem Finessis® Zero® für den perfekten Sitz bietet das Finessis® Double-Gloving-System eine undurchlässige Barriere bei jeder chirurgischen Anwendung.

### Besondere Eigenschaften:

- puderfreier OPH nach DIN EN 455
- Schutzhandschuh nach DIN EN 374
- OHNE Akzeleratoren
- bester AQL der Branche (AQL = 0,10)
- hergestellt aus FLEXYLON™ (Schichttechnologie)
- glatte Oberfläche
- hoher Tragekomfort bei verbesserter Taktilität
- hoher elektrischer Widerstand
- anatomische Passform

### FARBE

● Grün

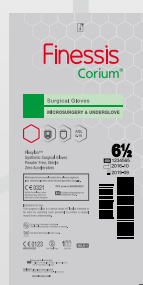

Größe	REF	Packungsinhalt	Versandeinheit
6	90246	50 Paar	4 Packungen
6,5	902465	50 Paar	4 Packungen
7	90247	50 Paar	4 Packungen
7,5	902475	50 Paar	4 Packungen
8	90248	50 Paar	4 Packungen
8,5	902485	50 Paar	4 Packungen
9	90249	50 Paar	4 Packungen

# Finessis®



## Mehr Sicherheit im OP und auf der Station

Wir leisten mit unseren Produkten einen wichtigen Beitrag um Infektionswege und Keimübertragungen zu unterbinden. Personal, Patienten und Besucher sollen sich sicher und bequem im Umgang miteinander fühlen. Dabei sind Tragekomfort, Atmungsaktivität und individuelle Anpassung wichtige Aspekte für eine zeitgemäße und passende Bekleidung.

Gerade im Bereich der PSA (persönliche Schutzausrüstung) genügt es nicht auf standardisierte Produkte aus der Industrie zurückgreifen. Es gilt den hohen medizinischen Qualitätsstandard aufrechtzuerhalten.

So verwenden wir beispielsweise bei der Herstellung der Suavel Gesichtsmaske u. a. die Methode des Ultra-Sonic-Sealings um jegliche Fadenablösung zu vermeiden.

Wir verwenden stets Materialien, die den derzeitigen höchsten Standard definieren um immer das beste Produkt anbieten zu können.

# Mehr Sicherheit im OP- sowie im Stationsbereich

## Charakteristiken der Suavel® OP-Masken



guter  
Tragekomfort



Langer,  
verstärkter  
und gepolsterter  
Nasenbügel  
zur Gesichtsanpassung



Keine Störnaht  
und keine  
Fadenablösung  
durch Ultraschall-  
verschweißung



Latex- und  
glasfaserfrei



Geringer  
Atemwiderstand



3-lagiges  
hautfreundliches  
Lagenmaterial\*

- Bakterielle Filterleistung  $\geq 98\%$
- Atmungsaktivität/Druckdifferenz  $\leq 40\text{ Pa/cm}^2$  (Typ II),  $\leq 60\text{ Pa/cm}^2$  (Typ IIR)
- Mikrobiologische Reinheit  $\leq 30\text{ KBE/g}$

\* Suavel Antifluid: 4-lagig

# Suavel<sup>®</sup> Protec Plus



Unsere hochqualitative OP-Maske  
mit elastischen Ohrschlaufen hergestellt in Deutschland

## Charakteristik

- OP-Maske nach EN 14683, Typ II
- Bakterienfiltereffizienz  $\geq 98\%$
- Hochleistungsfilter mit geringem Atemwiderstand
- 3-lagig, grüne Außenseite
- elastische Ohrschlaufen
- echtes OP-Vlies
- kühl und hautfreundlich
- guter Tragekomfort
- für den Einmalgebrauch
- unsteril



## Anwendung

Für Standard- und Langzeitanwendungen und sämtliche Anwendungen im OP- sowie Stationsbereich zum Schutz für Anwender und Patienten.

## unsteril

REF	Farbe	Packungsinhalt	Versandeinheit	PZN
80-956	grün	50 Stück	20 Packungen	16760256

# Suavel<sup>®</sup> Protec Plus Suavel<sup>®</sup> Protec

## Unsere hochfiltrierende OP-Maske mit elastischen Ohrschlaufen

### Charakteristik

- OP-Maske nach EN 14683, Typ II
- Bakterienfiltereffizienz  $\geq 98\%$
- 3-lagig, grüne Außenseite
- elastische Ohrschlaufen
- echtes OP-Vlies
- hautfreundlich
- guter Tragekomfort
- für den Einmalgebrauch
- unsteril



### Anwendung

Für Standard- und Langzeitanwendungen und sämtliche Anwendungen im OP- sowie Stationsbereich zum Schutz für Anwender und Patienten.

### unsteril

REF	Farbe	Packungsinhalt	Versandeinheit	PZN
80-955MP	grün	50 Stück	18 Packungen	02244605

## Unsere bewährte OP-Maske mit elastischen Ohrschlaufen

### Charakteristik

- OP-Maske nach EN 14683, Typ II / Typ II R
- Bakterienfiltereffizienz  $\geq 98\%$
- 3-lagig, grüne oder blaue Außenseite
- elastische Ohrschlaufen
- für den Einmalgebrauch
- unsteril



### Anwendung

Für Standard- und Langzeitanwendungen und sämtliche Anwendungen im OP- sowie Stationsbereich zum Schutz für Anwender und Patienten.

### unsteril

REF	Typ	Farbe	Packungsinhalt	Versandeinheit	PZN
80-900	II	grün	50 Stück	18 Packungen	00068771
80-901	II	blau	50 Stück	20 Packungen	16731071
80-902	II R	blau	50 Stück	40 Packungen	16731088

# Suavel<sup>®</sup> Comfort Plus Suavel<sup>®</sup> Comfort

## Unsere hochfiltrierende OP-Maske zum Binden

### Charakteristik

- OP-Maske nach EN 14683, Typ II
- Bakterienfiltereffizienz  $\geq 98\%$
- 3-lagig, blaue Außenseite
- zum Binden
- extralange Bänder
- echtes OP-Vlies
- hautfreundlich
- guter Tragekomfort
- für den Einmalgebrauch
- unsteril



### Anwendung

Für Standard- und Langzeitanwendungen und sämtliche Anwendungen im OP- sowie Stationsbereich zum Schutz für Anwender und Patienten.

### unsteril

REF	Farbe	Packungsinhalt	Versandeinheit	PZN
80-410M	blau	50 Stück	12 Packungen	02244611

## Unsere bewährte OP-Maske zum Binden

### Charakteristik

- OP-Maske nach EN 14683, Typ II
- Bakterienfiltereffizienz  $\geq 98\%$
- 3-lagig, blaue Außenseite
- zum Binden
- extralange Bänder
- für den Einmalgebrauch
- unsteril



### Anwendung

Für Standard- und Langzeitanwendungen und sämtliche Anwendungen im OP- sowie Stationsbereich zum Schutz für Anwender und Patienten.

### unsteril

REF	Farbe	Packungsinhalt	Versandeinheit	PZN
80-400	blau	50 Stück	12 Packungen	00068788

# Suavel<sup>®</sup> Antifog

## Unsere OP-Maske für Brillenträger

### Charakteristik

- mit wirksamer Brillenbeschlagisolierung
- OP-Maske nach EN 14683, Typ II
- Bakterienfiltereffizienz  $\geq 98\%$
- 3-lagig, blaue Außenseite
- zum Binden
- extralange Bänder
- für den Einmalgebrauch
- unsteril



Wirksame  
Brillenbeschlag-  
isolierung



### Anwendung

Speziell für Brillenträger. Für Standard- und Langzeitanwendungen und sämtliche Anwendungen im OP- sowie Stationsbereich zum Schutz für Anwender und Patienten.

**unsteril**

REF	Farbe	Packungsinhalt	Versandeinheit	PZN
80-470M	blau	50 Stück	12 Packungen	00559457

# Suavel<sup>®</sup> Antifluid

## Unsere OP-Maske für hochinfektiöse Situationen mit Schutzvisier

### Charakteristik

- höchster Infektionsschutz durch integriertes Schutzvisier für Mund, Augen und Nase
- flüssigkeitsbrechende Lage
- OP-Maske nach EN 14683, Typ II R
- Bakterienfiltereffizienz  $\geq 98\%$
- 4-lagig, blaue Außenseite
- zum Binden
- extralange Bänder
- für den Einmalgebrauch
- unsteril



Höchster  
Infektionsschutz  
durch integriertes  
Schutzvisier für  
Mund, Augen und  
Nase, flüssigkeits-  
brechende Lage



### Anwendung

Für hochinfektiöse Situationen als Schutz des Anwenders gegen Blut- und / oder Wundsekretspritzer sowie bei Spülvorgängen. Ideal bei Standard- und Langzeitanwendungen und sämtliche Anwendungen im OP- sowie Stationsbereich.

**unsteril**

REF	Farbe	Packungsinhalt	Versandeinheit	PZN
80-455M	blau	50 Stück	12 Packungen	00559517

# Suavel<sup>®</sup> Sensima

## Unsere OP-Maske für Allergiker

### Charakteristik

- hypoallergen
- OP-Maske nach EN 14683, Typ II für sensible Anwender
- Bakterienfiltereffizienz  $\geq 98\%$
- 3-lagig, weiße Außenseite
- zum Binden
- extralange Bänder
- für den Einmalgebrauch



Hypoallergenes  
Lagenmaterial

### Anwendung

Für Allergiker und sensible Anwender. Für Standard- und Langzeitanwendungen und sämtliche Anwendungen im OP- sowie Stationsbereich zum Schutz für Anwender und Patienten.

### unsteril

REF	Farbe	Packungsinhalt	Versandeinheit	PZN
80-440M	weiß	50 Stück	12 Packungen	11362700



# Suavel® Apollo

## Unsere OP-Haube in Astronautenform

### Charakteristik

- hochwertige OP-Haube in Astronautenform
- aus reißfestem Polypropylen-Vliesstoff
- mit extralangen Bändern und Halsschutz
- guter Tragekomfort und Passform
- atmungsaktiv
- mit eingearbeitetem Schweißband



### Anwendung

Für längere Operationen zur Abdeckung der Haare und Aufnahme von Schweiß. Für Bartträger geeignet.

### unsteril

REF	Farbe	Packungsinhalt	Versandeinheit	PZN
70-131G	grün	100 Stück	10 Packungen	11362597

# Suavel® Astrid

## Unsere universelle Baretthaube

### Charakteristik

- hochwertige Baretthaube
- aus weichem und leichtem Polypropylen-Vliesstoff
- mit doppelt umnähtem Gummizug
- guter Tragekomfort und Passform
- atmungsaktiv



### Anwendung

Für den Einsatz in Krankenhäusern und im Pflegebereich für Krankenschwestern und Patienten. Überall dort, wo eine Abdeckung der Haare erforderlich ist, unter anderem auch im Lebensmittelbereich und Catering.

### Suavel® Astrid, unsteril

REF	Größe	Farbe	Packungsinhalt	Versandeinheit	PZN
70-121B	53 cm	blau	100 Stück	10 Packungen	11362611
70-121G	53 cm	grün	100 Stück	10 Packungen	11362628
70-121W	53 cm	weiß	100 Stück	10 Packungen	11362605

### Suavel® Astrid XL, unsteril

70-124G	60 cm	grün	100 Stück	10 Packungen	11362634
70-124W	60 cm	weiß	100 Stück	10 Packungen	11362640

# BeeSana® PP-Schutzmantel 35 g

## Der Leistungsstarke

Schutzmantel für Personal und Besucher

### Charakteristik

Schutzmantel aus PP-Vlies in der Stärke 35 g/m<sup>2</sup>. Das Material ist leicht zu tragen, atmungsaktiv und sorgt somit für guten Temperaturengleich. Verschlussbänder am Hals und an der Taille sowie Trikotbündchen als Ärmelabschluss für guten Tragekomfort. Flüssigkeitsabweisend, strapazierfähig, unsteril, für den Einmalgebrauch.

### Anwendung

Stations- und Besucherkittel zum Schutz vor Keimverschleppung im Krankenhaus und in der Altenpflege für Personal, Patienten und Besucher.



# BeeSana® PP-Kittel 23 g

## Der Klassiker

Schutzkittel für Personal und Besucher

### Charakteristik

Schutzkittel aus PP-Vlies in der Stärke 23 g/m<sup>2</sup>. Verschlussbänder an Hals und Taille. Ärmelabschluss wahlweise mit eingenähten, elastischen Gummibändern oder Trikotbündchen. Leichtes, atmungsaktives Material, reißfest und zugleich feuchtigkeitsabweisend, unsteril, für den Einmalgebrauch.

### Anwendung

Stations- und Besucherkittel zum Schutz vor Keimverschleppung im Krankenhaus und in der Altenpflege für Personal, Patienten und Besucher.



### unsteril

REF	Größe	Farbe	Packungsinhalt	Versandseinheit	PZN
3686	140 x 140 cm	weiß	10 Stück	10 Packungen	09747456
3700	140 x 140 cm	grün	10 Stück	10 Packungen	09747462

### unsteril, mit elastischen Gummibändern

REF	Größe	Farbe	Packungsinhalt	Versandseinheit	PZN
3684	110 x 140 cm	weiß	10 Stück	10 Packungen	11509391
3685	110 x 140 cm	grün	10 Stück	10 Packungen	11509416
3699	120 x 140 cm	gelb	10 Stück	10 Packungen	09747479
3729	130 x 150 cm	weiß	10 Stück	10 Packungen	11527609

### unsteril, mit Trikotbündchen

4685	110 x 140 cm	grün	10 Stück	10 Packungen	11363036
4699	120 x 140 cm	gelb	10 Stück	10 Packungen	11363042

# BeeSana®

## PP/PE-Kittel 26 g

**Der Wasserabweisende**  
Teillaminierter Schutzkittel für  
Personal und Besucher

### Charakteristik

Schutzkittel aus PP-Vlies mit PE-Beschichtung in Front- und Armbereich in der Stärke 26 g/m<sup>2</sup>. Verschlussbänder an Hals und Taille. Trikotbündchen als Ärmelabschluss. Atmungsaktives Material, reißfest und zugleich wasserabweisend im beschichteten Bereich, unsteril, für den Einmalgebrauch. Der BeeSana® PP/PE-Kittel wurde gem. EN 14126 erfolgreich als Schutzkleidung gegen Infektionserreger geprüft.

### Anwendung

Stations- und Besucherkittel für Einsatzbereiche mit hohen Sicherheitsanforderungen zum Schutz vor Keimverschleppung im Krankenhaus und in der Altenpflege für Personal, Patienten und Besucher.



unsteril

REF	Größe	Farbe	Packungsinhalt	Versandeinheit	PZN
4698	136 x 136 cm	gelb	10 Stück	10 Packungen	11642842

# BeeSana®

## SMS-Kittel 40 g

**Starker Schutz**  
Schutzkittel für den extrastarken Schutz  
gegen Flüssigkeiten und Partikel

### Charakteristik

Schutzkittel aus 3-lagigem, weichem SMS-Verbundmaterial. Die kombinierten Lagen garantieren eine hohe Barrierewirkung gegenüber Flüssigkeiten, Keimen und leichten Chemikalienspritzern. Der Kittel ist zudem blickdicht, fusselarm, reißfest und gleichzeitig atmungsaktiv für einen guten Tragekomfort. Verschlussbänder an Hals und Taille sowie Trikotbündchen als Ärmelabschluss, unsteril, für den Einmalgebrauch.

Der BeeSana® SMS-Kittel 40 g/m<sup>2</sup> wurde erfolgreich auf seine Widerstandsfähigkeit gegen Keimpenetration im feuchten (in Anlehnung an DIN EN ISO 22610) und im trockenen (in Anlehnung an DIN EN ISO 22612) Zustand sowie auf seine Virendichtigkeit (nach DIN EN 14126) geprüft und eignet sich somit bei Umgang mit z.B. MRSA- oder Noroviren.

### Anwendung

Geeignet für hochinfektiöse Situationen. Zum Schutz vor Keimverschleppung auf Notfall- und Isolierstationen sowie in der Altenpflege und im Krankenhaus für Personal, Patienten und Besucher.



unsteril

REF	Größe	Farbe	Packungsinhalt	Versandeinheit	PZN
3597	115 x 150 cm	blau	10 Stück	5 Packungen	11652154

# BeeSana<sup>®</sup>

## SMS-Kittel 15 g

### Der Leichte

Schutzkittel  
für Personal und Besucher

#### Charakteristik

Schutzkittel aus 3-lagigem, weichem SMS-Verbundmaterial der Stärke 15 g/m<sup>2</sup>. Die kombinierten Lagen garantieren eine Barriere Wirkung gegenüber Flüssigkeiten und Keimen.

Der Kittel ist zudem blickdicht, fusselarm, reißfest und gleichzeitig atmungsaktiv für einen angenehmen Tragekomfort. Verschlussbänder an Hals und Taille sowie Trikotbündchen als Ärmelabschluss, unsteril, für den Einmalgebrauch.

#### Anwendung

Für hochinfektiöse Situationen. Zum Schutz vor Keimverschleppung auf Notfall- und Isolierstationen sowie in der Altenpflege und im Krankenhaus für Personal, Patienten und Besucher.



# Suavel<sup>®</sup>

## Yeti

Schutzanzug

#### Charakteristik

Schutzkittel aus 3-lagigem, weichem SSS-Verbundmaterial in der Stärke 9 g/m<sup>2</sup>. Durch den Einsatz innovativer Materialien ist es gelungen ein wirtschaftliches Produkt mit vergleichbaren Eigenschaften von Schutzkitteln deutlich höherer Gewichtsklassen zu schaffen. Der Kittel ist fusselarm und atmungsaktiv für einen guten Tragekomfort. Ärmelabschluss mit eingenähten, elastischen Gummibändern. Verschlussbänder an Hals und Taille, unsteril, für den Einmalgebrauch.

#### Anwendung

Schutzanzug der Kategorie III für den Einsatz im Krankenhaus, z.B. in der Pandemiesituation. Bietet Schutz gegen gesundheitsgefährdenden Staub und Flüssigkeitsspritzern.



unsteril

REF	Größe	Farbe	Packungsinhalt	Versandseinheit	PZN
3598	140 x 140 cm	blau	10 Stück	10 Packungen	11518680

unsteril

REF	Größe	Körpergröße	Brustumfang	Verpackung
4798	M	168 - 176 cm	92 - 100 cm	1 Stück / Karton 50 Pckg.
4799	L	174 - 182 cm	100 - 108 cm	1 Stück / Karton 50 Pckg.
4800	XL	182 - 188	108 - 116 cm	1 Stück / Karton 50 Pckg.
4801	XXL	188 - 194	116 - 124 cm	1 Stück / Karton 50 Pckg.

# PE-Einmalschürze

Unsere PE-Schürze in verschiedenen Ausführungen

## Charakteristik

- Einmalschürze aus LDPE
- geprüft nach EN 14126
- mit Verschlussbändern an der Taille für guten Sitz
- angenehmer Tragekomfort durch leichtes Material
- strapazierfähig und feuchtigkeitsundurchlässig
- im praktischen Beutel oder geblockt zum Aufhängen



## Anwendung

Schutz der Kleidung bei pflegerischen Tätigkeiten und in allen Bereichen mit hohen Hygieneanforderungen, u. a. in Großküchen und Krankenhäusern.

### unsteril, im Beutel, zur Einzelentnahme

REF	Größe	Dicke	Farbe	Packungsinhalt	Versandeinheit	PZN
3591	140 x 75 cm	30 µm	blau	50 Stück	10 Packungen	11857643
3690	125 x 81 cm	16 µm	weiß	100 Stück	10 Packungen	04353379
3691	140 x 81 cm	16 µm	weiß	100 Stück	10 Packungen	04353422
3692	160 x 81 cm	16 µm	weiß	100 Stück	10 Packungen	04353474

### unsteril, geblockt, einzeln abreißbar

3687	125 x 81 cm	16 µm	weiß	50 Stück	10 Packungen	04353385
3688	140 x 81 cm	16 µm	weiß	50 Stück	10 Packungen	04353468
3694	160 x 81 cm	16 µm	weiß	50 Stück	10 Packungen	04353480

# Suavel<sup>®</sup> OP PRO Standard SMMS OP-Mantel, steril

## Charakteristik

OP-Mantel aus SMMS-Verbundmaterial, 35 g/m<sup>2</sup>, nach DIN EN 13795. Die kombinierten Lagen garantieren eine hohe Barrierewirkung gegenüber Flüssigkeiten, Keimen und leichten Chemikalien. Der Kittel ist zudem blickdicht, reißfest und gleichzeitig atmungsaktiv für einen guten Tragekomfort. Verschlussbänder mit Steri-Karte an der Taille, sowie Trikotbündchen als Ärmelabschluss und Klettverschluss am Nacken. Einschlagtuch aus SMS mit zwei Papiertücher. Zählkarten auf der Peelpackung. Steril für den Einmalgebrauch.

## Anwendung

Bei operativen Eingriffen wird beim Tragen des Suavel<sup>®</sup> OP PRO Standard der Übergang von Partikeln und infektiösen Material vom Operationsteam zur Operationswunde und umgekehrt verhindert.

## steril

REF	Größe	Farbe	Packungsinhalt	Versandeinheit	PZN
5541	M: 120 x 140 cm	blau	1 Stück	30 Packungen	15295662
5542	L: 130 x 150 cm	blau	1 Stück	30 Packungen	15295679
5543	XL: 150 x 160 cm	blau	1 Stück	30 Packungen	15295685
5544	XXL: 170 x 160 cm	blau	1 Stück	30 Packungen	15295691



# Suavel<sup>®</sup> OP PRO Expert SMMS OP-Mantel, steril, verstärkt

## Charakteristik

OP-Mantel aus SMMS-Verbundmaterial, 43 g/m<sup>2</sup>, nach DIN EN 13795. Die kombinierten Lagen garantieren eine hohe Barrierewirkung gegenüber Flüssigkeiten, Keimen und leichten Chemikalien. Der Kittel ist zudem blickdicht, reißfest und gleichzeitig atmungsaktiv für einen guten Tragekomfort. Verschlussbänder mit Steri-Karte an der Taille, sowie Trikotbündchen als Ärmelabschluss und Klettverschluss am Nacken. Verstärkung im Brust- und Bauchbereich. Einschlagtuch aus SMS mit zwei Papiertücher. Zählkarten auf der Peelpackung. Steril für den Einmalgebrauch.

## Anwendung

Bei operativen Eingriffen wird beim Tragen des Suavel<sup>®</sup> OP PRO Expert der Übergang von Partikeln und infektiösen Material vom Operationsteam zur Operationswunde und umgekehrt verhindert.

## steril

REF	Größe	Farbe	Packungsinhalt	Versandseinheit	PZN
5551	M: 120 x 140 cm	blau	1 Stück	30 Stück	15295716
5552	L: 130 x 150 cm	blau	1 Stück	30 Stück	15295722
5553	XL: 150 x 160 cm	blau	1 Stück	30 Stück	15295739
5554	XXL: 170 x 160 cm	blau	1 Stück	30 Stück	15295745







# Wundbehandlung und Verbände – die tragenden Säulen der medizinischen Versorgung

Unser Anspruch ist es immer das passende Produkt für die jeweilige Wunde bzw. den momentanen Wundzustand anzubieten, da eine Wundaufgabe alleine nicht alle therapeutischen Ansprüche erfüllen kann.

Dazu gehören sämtliche unsterilen und sterilen Mull- und Vlieskompressen sowie Saug- und Salbenkompressen. Auf dem Feld der therapeutischen Verbände sind wir mit allen anwendungsrelevanten Produkten vertreten um das jeweils passende Produkt zum Komprimieren, Stützen und Entlasten anbieten zu können.

Um im OP-Bereich eine noch höhere Sicherheit für den Patienten zu erzielen, sind all unsere sterilen Produkte mit Sicherheitsstandards ausgestattet. Zum Beispiel der eingewebte Röntgenkontraststreifen und die Zählkontrollkarte.

# BeeSana® Mullzuschnitt

Unser Verbandmull für individuelle Wundauflagen

## Charakteristik

- Mullzuschnitt gem. EN 14079
- 20-fädig
- sehr saugfähig
- luftdurchlässig und reißfest zugleich
- wundverträglich und weich auf der Haut



## Anwendung

Für die individuell angefertigte Wundauflage. Zur äußeren Wundversorgung von sezernierenden und / oder verunreinigten Wunden. Zur Blutabsorption und Sekretaufnahme.

### unsteril

REF	Größe	Packungsinhalt	Versandeinheit	PZN
1330	20 x 20 cm	500 Stück	10 Packungen	-
1335	30 x 40 cm	500 Stück	6 Packungen	-

# BeeSana® Verbandmull

## Charakteristik

- Verbandmull gem. EN 14079
- 20-fädig

## Anwendung

Zum Anfertigen individueller Verbände und Wundauflagen.



### unsteril

80 cm breit, 1-fach, 4-fach gelegt

REF	Größe	Packungsinhalt	Versandeinheit	PZN
1301	80 cm x 40 m	5 Stück	2 Packungen	04852674

### doppelt steril, mit selbstklebenden Zählkarten

80 cm breit, 5-fach, auf 16 x 20 cm gelegt, zu 3 Stück steril verpackt

REF	Länge	Packungsinhalt	Versandeinheit	PZN
4179	100 cm	8 x 3 Stück	2 Packungen	13581004

# BeeSana<sup>®</sup> Mullkompresse

Unsere Klassische mit eingeschlagenen Schnittkanten

## Charakteristik

- Mullkomresse aus Verbandmull gem. EN 14079
- eingeschlagene Schnittkanten, 100% Baumwolle
- gefaltet, 17-fädig
- sehr saugfähig
- nicht fasernd
- luftdurchlässig und reißfest zugleich
- wundverträglich und weich auf der Haut



## Anwendung

Zur allgemeinen Wundversorgung von sezernierenden Wunden und Aufnahme von Körperflüssigkeiten. Als Träger für Salben. Bei kleineren operativen Eingriffen in der Ambulanz, auf Station und im Erste-Hilfe-Bereich.

## unsteril

	REF	Größe	Packungsinhalt	Versandeinheit	PZN	
<b>8-fach</b>	1000	5 x 5 cm	100 Stück	10 Packungen	04852705	
	1006	7,5 x 7,5 cm	100 Stück	10 Packungen	04852711	
	1012	10 x 10 cm	100 Stück	10 Packungen	04852728	
	1053	10 x 20 cm	100 Stück	5 Packungen	01330633	
zu 10 Stück vorgezählt für Setpacker	2712	10 x 10 cm	200 x 10 Stück	1 Karton	-	
<b>12-fach</b>	1002	5 x 5 cm	100 Stück	10 Packungen	04852734	
	1008	7,5 x 7,5 cm	100 Stück	10 Packungen	04852740	
	1014	10 x 10 cm	100 Stück	10 Packungen	04852757	
	1038	10 x 13 cm	100 Stück	10 Packungen	04852763	
	1023	10 x 20 cm	100 Stück	10 Packungen	04852786	
	zu 10 Stück vorgezählt für Setpacker	2708	7,5 x 7,5 cm	200 x 10 Stück	1 Karton	-
	2714	10 x 10 cm	200 x 10 Stück	1 Karton	-	
	2723	10 x 20 cm	100 x 10 Stück	1 Karton	-	
<b>16-fach</b>	1004	5 x 5 cm	100 Stück	10 Packungen	04852792	
	1010	7,5 x 7,5 cm	100 Stück	10 Packungen	04852800	
	1016	10 x 10 cm	100 Stück	10 Packungen	04852817	
	1052	10 x 13 cm	100 Stück	10 Packungen	04852823	
	1025	10 x 20 cm	100 Stück	5 Packungen	11849589	
<b>32-fach</b>	1018	10 x 10 cm	50 Stück	10 Packungen	-	
<b>64-fach</b>	20-fädig	1235	10 x 13 cm	25 Stück	8 Packungen	11849626

# BeeSana® Mullkomresse

Unsere Klassische mit eingeschlagenen Schnittkanten

## Charakteristik

- Mullkomresse aus Verbandmull gem. EN 14079
- eingeschlagene Schnittkanten, 100% Baumwolle
- gefaltet, 17-fädig
- sehr saugfähig
- nicht fasernd
- luftdurchlässig und reißfest zugleich
- wundverträglich und weich auf der Haut



## einfach steril

		REF	Größe	Packungsinhalt	Versandeinheit	PZN	
<b>8-fach,</b>	zu 2 Stück verpackt	1043	5 x 5 cm	25 x 2 Stück	27 Packungen	04852846	
		1044	7,5 x 7,5 cm	25 x 2 Stück	16 Packungen	04852852	
		1045	10 x 10 cm	25 x 2 Stück	16 Packungen	04852869	
		1046	10 x 20 cm	25 x 2 Stück	8 Packungen	04852875	
	zu 5 Stück verpackt	4600	5 x 5 cm	80 x 5 Stück	8 Packungen	13458367	
		4601	7,5 x 7,5 cm	80 x 5 Stück	8 Packungen	01330662	
1062		10 x 10 cm	35 x 5 Stück	6 Packungen	01330679		
	zu 10 Stück verpackt	4606	10 x 10 cm	50 x 10 Stück	4 Packungen	12348949	
<b>12-fach,</b>	zu 2 Stück verpackt	4130	5 x 5 cm	25 x 2 Stück	24 Packungen	07216329	
		4131	7,5 x 7,5 cm	25 x 2 Stück	18 Packungen	07216335	
		4132	10 x 10 cm	25 x 2 Stück	12 Packungen	07216341	
		4133	10 x 20 cm	25 x 2 Stück	6 Packungen	07216358	
	zu 5 Stück verpackt	1064	5 x 5 cm	30 x 5 Stück	12 Packungen	01330722	
		1065	7,5 x 7,5 cm	30 x 5 Stück	6 Packungen	01330739	
		1063	10 x 10 cm	30 x 5 Stück	6 Packungen	01330745	
		1066	10 x 20 cm	15 x 5 Stück	6 Packungen	01330751	
	zu 10 Stück verpackt	4616	5 x 5 cm	50 x 10 Stück	8 Packungen	12348955	
		4617	7,5 x 7,5 cm	30 x 10 Stück	8 Packungen	12349044	
		1026	10 x 10 cm	40 x 10 Stück	4 Packungen	12348694	
		4619	10 x 20 cm	20 x 10 Stück	4 Packungen	12349015	
		zu 20 Stück verpackt	4622	10 x 10 cm	20 x 20 Stück	4 Packungen	12349021
		zu 30 Stück verpackt	4640	7,5 x 7,5 cm	25 x 30 Stück	4 Packungen	12349185
	<b>16-fach,</b>	zu 4 Stück verpackt	1092	7,5 x 7,5 cm	64 x 4 Stück	8 Packungen	12348783
<b>32-fach,</b>	zu 2 Stück verpackt	4628	10 x 10 cm	30 x 2 Stück	8 Packungen	12349038	



### einfach steril, Mullkompresse gerollt

		REF	Größe	Packungsinhalt	Versandeinheit	PZN
<b>16-fach,</b>	zu 2 Stück verpackt	1146	20 x 20 cm	20 x 2 Stück	4 Packungen	13582587



### doppelt steril, mit selbstklebenden Zählkarten

<b>16-fach,</b>	zu 10 Stück verpackt	1058	10 x 10 cm	25 x 10 Stück	4 Packungen	13582601
	zu 60 Stück verpackt	4644	10 x 10 cm	8 x 60 Stück	2 Packungen	12349216
<b>32-fach,</b>	zu 5 Stück verpackt	4636	12,5 x 20 cm	12 x 5 Stück	4 Packungen	12349239

# BeeSana® Mullschlitzkompressen

## Unsere Klassische mit Y-Schnitt

### Charakteristik

- Mullkompressen aus Verbandmull gem. EN 14079
- Y-Schnitt
- eingeschlagene Schnittkanten
- gefaltet, 17-fädig
- luftdurchlässig und reißfest zugleich
- wundverträglich und weich auf der Haut



### Anwendung

Zur Wundversorgung bei Drainagen, Kanülen, Tracheotomien und Extensionen.

### unsteril

	REF	Größe	Packungsinhalt	Versandeinheit	PZN
<b>8-fach</b>	4291	7,5 x 7,5 cm	100 Stück	10 Packungen	12491084
<b>12-fach</b>	4192	5 x 5 cm	100 Stück	10 Packungen	12491090
	4122	7,5 x 7,5 cm	100 Stück	10 Packungen	12491109
	4160	10 x 10 cm	100 Stück	10 Packungen	12491115
<b>16-fach</b>	4159	5 x 5 cm	100 Stück	10 Packungen	12491121



### einfach steril, zu 2 St. verpackt

<b>8-fach</b>	4158	10 x 10 cm	100 x 2 Stück	8 Packungen	03870954
<b>12-fach</b>	4115	5 x 5 cm	25 x 2 Stück	16 Packungen	01916669
	4116	7,5 x 7,5 cm	25 x 2 Stück	16 Packungen	01916652
	4117	10 x 10 cm	25 x 2 Stück	16 Packungen	01916646

# BeeSana® Vlieskompresse

Unsere Vlieskompressen zur äußeren Wundversorgung, steril und unsteril

## Charakteristik

- Vlieskompresse aus Viskose und Polyester
- sehr saugfähig
- luftdurchlässig und reißfest zugleich
- wundverträglich und weich auf der Haut
- nicht fasernd



## Anwendung

Zur allgemeinen Wundversorgung von sezernierenden Wunden und Aufnahme von Körperflüssigkeiten.

Als Träger für Salben bei kleineren, operativen Eingriffen in der Ambulanz, auf Station und im Erste-Hilfe-Bereich.

## unsteril

	REF	Größe	Packungsinhalt	Versandeinheit	PZN	
<b>4-fach, 30 g</b>	1789	5 x 5 cm	100 Stück	10 Packungen	01450254	
	1790	7,5 x 7,5 cm	100 Stück	10 Packungen	01450225	
	1791	10 x 10 cm	100 Stück	10 Packungen	01450231	
	1792	10 x 20 cm	100 Stück	5 Packungen	01445773	
zu 10 Stück vorgezählt für Setpacker	2791	10 x 10 cm	200 x 10 Stück	1 Karton	-	
40 g	1124	5 x 5 cm	100 Stück	10 Packungen	04852881	
	1125	7,5 x 7,5 cm	100 Stück	10 Packungen	04852898	
	1126	10 x 10 cm	100 Stück	10 Packungen	04852906	
	Großkarton	1127	10 x 10 cm	100 Stück	76 Packungen	-
		11261	10 x 20 cm	100 Stück	5 Packungen	04852912
<b>6-fach, 30 g</b>	1796	5 x 5 cm	100 Stück	10 Packungen	01330886	
	1797	7,5 x 7,5 cm	100 Stück	10 Packungen	01330900	
	1798	10 x 10 cm	100 Stück	10 Packungen	01330917	
	1799	10 x 20 cm	100 Stück	5 Packungen	01330923	
	zu 10 Stück vorgezählt für Setpacker	2798	10 x 10 cm	200 x 10 Stück	1 Karton	-
	2799	10 x 20 cm	100 x 10 Stück	1 Karton	-	

## einfach steril

<b>4-fach, 30 g,</b>	zu 2 Stück verpackt	1137	5 x 5 cm	25 x 2 Stück	27 Packungen	03036843
		1138	7,5 x 7,5 cm	25 x 2 Stück	16 Packungen	03036895
		1139	10 x 10 cm	25 x 2 Stück	16 Packungen	03036903
		1140	10 x 20 cm	25 x 2 Stück	8 Packungen	03036949
zu 5 Stück verpackt	4376	7,5 x 7,5 cm	100 x 5 Stück	8 Packungen	12350768	
	4377	10 x 10 cm	60 x 5 Stück	8 Packungen	12350774	
zu 10 Stück verpackt	1219	10 x 10 cm	25 x 10 Stück	8 Packungen	12350691	
<b>6-fach, 30 g,</b>	zu 2 Stück verpackt	1800	5 x 5 cm	25 x 2 Stück	27 Packungen	01330834
		1801	7,5 x 7,5 cm	25 x 2 Stück	16 Packungen	01330840
		1802	10 x 10 cm	25 x 2 Stück	16 Packungen	01330857
		1803	10 x 20 cm	25 x 2 Stück	8 Packungen	03036955
	zu 5 Stück verpackt	4225	5 x 5 cm	120 x 5 Stück	8 Packungen	12350662
		4226	7,5 x 7,5 cm	70 x 5 Stück	8 Packungen	12350679
	4227	10 x 10 cm	40 x 5 Stück	8 Packungen	12350685	

# BeeSana® Vliesschlitzkompressen

Unsere Vliesschlitzkompressen mit Y-Schnitt

## Charakteristik

- Vlieskompressen aus Viskose und Polyester
- Y-Schnitt
- sehr saugfähig
- luftdurchlässig und reißfest zugleich
- wundverträglich und weich auf der Haut
- nicht fasernd



## Anwendung

Zur Wundversorgung bei Drainagen, Kanülen, Tracheotomien und Extensionen.

### unsteril

	REF	Größe	Packungsinhalt	Versandseinheit	PZN
<b>4-fach, 30 g</b>	1793	5 x 5 cm	100 Stück	10 Packungen	01330768
	1794	7,5 x 7,5 cm	100 Stück	10 Packungen	01330774
	1795	10 x 10 cm	100 Stück	10 Packungen	01330780



### einfach steril, zu 2 St. verpackt

<b>4-fach, 30 g</b>	1232	5 x 5 cm	25 x 2 Stück	27 Packungen	01364684
	1234	7,5 x 7,5 cm	25 x 2 Stück	16 Packungen	01364678
	1233	10 x 10 cm	25 x 2 Stück	16 Packungen	01364661
<b>6-fach, 30 g</b>	4105	10 x 10 cm	25 x 2 Stück	28 Packungen	13507290



# ABE<sup>®</sup> drainal

## Unsere Schlitzlochkomresse mit metalliner Beschichtung

### Charakteristik

- Vlieskomresse geschlitzt mit Loch
- weiche und saugfähige Vliesschicht
- haut- und wundschonend
- metalline Beschichtung verhindert das Verkleben mit der Wunde, ermöglicht einen schmerzarmen Verbandwechsel
- Lochdurchmesser: ca. 5,5 - 11 mm



### Anwendung

Zur äußeren Wundversorgung bei kleinkalibrigen Drainagen und Infusionskathetern. Metalline Beschichtung auf die Haut legen.

einfach steril, zu 1 St. verpackt

REF	Größe	Packungsinhalt	Versandseinheit	PZN
4118	6 x 7 cm	50 x 1 Stück	6 Packungen	01333867

# ABE<sup>®</sup> tracheal

## Unsere Schlitzlochkompressen mit metalliner Beschichtung

### Charakteristik

- Vlieskomresse geschlitzt mit Loch
- weiche und saugfähige Vliesschicht
- haut- und wundschonend
- metalline Beschichtung verhindert das Verkleben mit der Wunde, ermöglicht einen schmerzarmen Verbandwechsel
- steril verpackt
- Lochdurchmesser: ca. 13 - 30 mm



### Anwendung

Schlitzlochkomresse zur Versorgung von Kathetern, Stomata und Drainagen. Das Loch an der Komresse ist ebenso geschlitzt, somit bildet ABE<sup>®</sup> tracheal einen perfekten Abschluss zur Drainage oder Stoma und das Exsudat kann in die saugfähige Vliesrückseite schnell aufgenommen werden. Metalline Beschichtung auf die Haut legen.

einfach steril, zu 1 St. verpackt

REF	Größe	Packungsinhalt	Versandseinheit	PZN
4119	8 x 10 cm	50 x 1 Stück	6 Packungen	–

# BeeSana® Saugkomresse

Unsere Saugkomresse für hohe Flüssigkeitsaufnahme

## Charakteristik

- wundfreundliche Saugkomresse
- Saugkörper aus 100 % Zellulose
- komplett umhüllt mit nicht verklebendem Vliesstoff
- blaue Oberseite zur Kennzeichnung der Rückseite und als hydrophobe Sperrschicht gegen Durchnässen sowie als Kontaminationsschutz von Wäsche und Kleidung

## Anwendung

Zur Wundversorgung von stark sezernierenden Wunden in allen medizinischen Bereichen. Saugkompressen eignen sich zudem hervorragend zur Abpolsterung von Wunden.



## unsteril, im Polybeutel

REF	Größe	Packungsinhalt	Versandeinheit	PZN
1227	10 x 10 cm	25 Stück	16 Packungen	01363816
1228	10 x 20 cm	25 Stück	8 Packungen	07607202
1224	10 x 30 cm	25 Stück	15 Packungen	12146619
1225	15 x 20 cm	25 Stück	12 Packungen	12146625
1231	15 x 25 cm	25 Stück	7 Packungen	00137727
1229	20 x 20 cm	25 Stück	12 Packungen	08696337
1244	20 x 30 cm	25 Stück	5 Packungen	12146631
1230	20 x 40 cm	25 Stück	6 Packungen	08442499

## einfach steril, zu 1 St. eingesiegelt

1354	10 x 10 cm	60 x 1 Stück	10 Packungen	08416059
1355	10 x 20 cm	30 x 1 Stück	12 Packungen	06193514
1388	15 x 25 cm	30 x 1 Stück	8 Packungen	12146602
1356	20 x 20 cm	30 x 1 Stück	6 Packungen	08416042
1357	20 x 40 cm	25 x 1 Stück	4 Packungen	07737904

# BeeSana® Augenkomresse

Unsere Augenkomresse mit Polsterwirkung

## Charakteristik

- ovale, weiche und rundum geschlossene Komresse
- saugfähige Innenfüllung
- Flüssigkeit wird durch Polyestervlies direkt in das Innere der Komresse geleitet



## Anwendung

Zur Absorption von Augenflüssigkeit. Zur Polsterung und für Augenverbände. Achtung: Bei Verletzungen des äußeren Auges sowie bei Anwendungen nach Operationen ist eine sterile Augenkomresse / Wundauflage zu verwenden. Durch die ovale Form passt sich diese Wundauflage besonders gut an die Augenhöhle an.

### unsteril

REF	Größe	Packungsinhalt	Versandeinheit	PZN
4195	5,6 x 7,2 cm	50 Stück	10 Packungen	02214099
4155	5,6 x 7,2 cm	500 Stück	1 Packung	12348872
4194	7 x 8,5 cm	50 Stück	10 Packungen	02435297

### einfach steril, zu 1 St. eingeschleibt

4196	5 x 7 cm	25 x 1 Stück	9 Packungen	02214107
4156	7 x 8,5 cm	25 x 1 Stück	6 Packungen	02214136

# ABE<sup>®</sup> Nasenverband

## Unsere flexiblen Nasenschleudern

### Charakteristik

- bi-elastischer Nasenverband
- mit elastischen Ohrschlaufen oder elastischem Band
- einfach anzulegen
- mittig eingearbeitete, äußerst saugfähige Komresse
- Komresse bindet aufgenommene Flüssigkeit im Inneren und schmiegt sich der Oberlippe an



### Anwendung

Im HNO-Bereich nach Nasenoperationen mit Sekretaustritt. Einfaches Anlegen durch bereits vorhandene Ohrschlaufen oder durch einen Knoten am Hinterkopf.

#### unsteril, mit elastischem Band

REF	Packungsinhalt	Versandseinheit	PZN
4039	20 Stück	10 Packungen	01333749

#### unsteril, mit Ohrschlaufen

REF	Packungsinhalt	Versandseinheit	PZN
9814	20 Stück	10 Packungen	11885562
9818	500 Stück	1 Packung	13579533

# BeeSana® Mulltupfer

## Unser saugstarker Mulltupfer

### Charakteristik

- Mulltupfer aus Verbandmull gem. EN 14079
- innovative Verschlingungstechnik aus nur einem Mullzuschnitt
- Schnittkanten innenliegend
- 20-fädig
- sehr saugfähig



### Anwendung

Zur Wundreinigung und Blutstillung sowie zur großflächigen Hautdesinfektion.

Durch die unterschiedlichen Tupfergrößen können große und kleine Wunden effizient und schnell versorgt werden.

### unsteril, im Polybeutel

	REF	Größe	Form	Packungsinhalt	Versandeinheit	PZN
haselnussgroß	1102	10 x 10 cm	rund	500 Stück	8 Packungen	01364017
walnussgroß	4460	15 x 16 cm	rund	500 Stück	2 Packungen	00822216
pflaumengroß	4461	20 x 20 cm	rund	250 Stück	16 Packungen	00822239
pflaumengroß	1106	20 x 20 cm	Hütchen	250 Stück	16 Packungen	00822222
eigroß	4462	25 x 26 cm	rund	250 Stück	10 Packungen	00822251
eigroß	1109	25 x 26 cm	Hütchen	250 Stück	10 Packungen	00822245
X-groß	1348	30 x 30 cm	rund	100 Stück	20 Packungen	11862578
XX-groß	1113	30 x 40 cm	rund	100 Stück	15 Packungen	01363940
faustgroß	1116	40 x 50 cm	rund	100 Stück	10 Packungen	00822268

### einfach steril, in Peelpackung

zu 2 Stück verpackt	pflaumengroß	4356	20 x 20 cm	rund	100 x 2 Stück	8 Packungen	13506801
zu 3 Stück verpackt	pflaumengroß	4357	20 x 20 cm	rund	80 x 3 Stück	8 Packungen	00137696
	eigroß	4308	25 x 26 cm	rund	60 x 3 Stück	8 Packungen	13506818
	faustgroß	4085	45 x 45 cm	rund	35 x 3 Stück	4 Packungen	13506824
zu 2 + 2 Stück verpackt verpackt in weicher Peelpackung mit 2 getrennten Kammern (Perforation zum Abreißen)	pflaumengroß	1084	20 x 20 cm	rund	50 x (2+2) Stück	8 Packungen	01364129
	pflaumengroß	1164	20 x 20 cm	Hütchen	50 x (2+2) Stück	8 Packungen	01364106
zu 2 + 3 Stück verpackt verpackt in weicher Peelpackung mit 2 getrennten Kammern (Perforation zum Abreißen)	walnussgroß	1074	15 x 16 cm	rund	45 x (2+3) Stück	8 Packungen	13506830
	pflaumengroß	1131	20 x 20 cm	rund	40 x (2+3) Stück	8 Packungen	01364135
	pflaumengroß	1189	20 x 20 cm	Hütchen	40 x (2+3) Stück	8 Packungen	01364075
	eigroß	1141	25 x 26 cm	rund	35 x (2+3) Stück	8 Packungen	-
	XX-groß	4216	30 x 40 cm	rund	35 x (2+3) Stück	4 Packungen	13506847
zu 5 Stück verpackt	pflaumengroß	1184	20 x 20 cm	rund	50 x 5 Stück	8 Packungen	13506853
	eigroß	4209	25 x 26 cm	rund	40 x 5 Stück	8 Packungen	13506876
	eigroß	1165	25 x 26 cm	Hütchen	40 x 5 Stück	8 Packungen	01364069
	XX-groß	4211	30 x 40 cm	rund	40 x 5 Stück	4 Packungen	13506882
zu 10 Stück verpackt	pflaumengroß	4215	20 x 20 cm	rund	30 x 10 Stück	10 Packungen	07393706

# BeeSana® Spitztupfer

Unsere Spitztupfer aus reiner Baumwolle

## Charakteristik

- Mulltupfer aus 100 % Baumwolle gem. EN 14079
- 20-fädig
- konisch aus nur einem Mullstück geformt



## Anwendung

Zur Blut- und Sekretaufnahme, speziell im HNO-Bereich. Zur Blutstillung oder als Tamponade.

ohne RK, doppelt steril mit Zählkarten

	REF	Größe (ungerollt)	Länge	Packungsinhalt	Versandeinheit	PZN
zu 10 Stück verpackt	4170	groß, 15 x 16 cm	ca. 13,5 cm	40 x 10 Stück	8 Packungen	-

# ABE® Tamponadebinde

Unsere Tamponade aus reiner Baumwolle

## Charakteristik

- Verbandmull gem. EN 14079
- 100 % Baumwolle
- gewebte Kanten
- weiß
- gerollt
- eingewebter Röntgenkontrastfaden (BaSO<sub>4</sub>)



## Anwendung

Als Tamponade in natürlichen Körperöffnungen.

einfach steril, zu 1 St. verpackt

	REF	Größe	Packungsinhalt	Versandeinheit	PZN
24-fädig	4300	1 cm x 5 m	100 x 1 Stück	8 Packungen	13574814
	4301	2 cm x 5 m	70 x 1 Stück	8 Packungen	13574820

# BeeSana® Zellstofftupfer

Unser Zellstofftupfer von der Rolle

## Charakteristik

- Tupfer aus hochgebleichtem, saugfähigem und nicht faserndem Zellstoff gem. DAB
- gebrauchsfertig
- vorgestanzt



## Anwendung

Zur lokalen Desinfektion vor Injektionen und Infusionen.

### unsteril

	REF	Größe	Packungsinhalt	Versandeinheit	PZN
	1190	4 x 5 cm	2 Rollen à 500 Stück	16 Packungen	07210048
	1278	8 x 10 cm	2 Rollen à 125 Stück	10 Packungen	01364253
keimreduziert	1177	4 x 5 cm	1 Rolle à 500 Stück	20 Packungen	01331070
Zellstofftupferbox	9871		1 Stück	1 Packung	01363756

# Alkoholtupfer

Unser gebrauchsfertiger Tupfer zur Hautreinigung

## Charakteristik

- Alkoholtupfer aus Vliesstoff
- getränkt mit 70 % Isopropylalkohol
- gebrauchsfertig

## Anwendung

Zum Reinigen der Haut vor subkutanen Injektionen und kapillarer Blutentnahme.



### unsteril

REF	Größe	Packungsinhalt	Versandeinheit	PZN
4465	ca. 3 x 3 cm (gefaltet) ca. 6 x 3 cm (ungefaltet)	100 Stück	20 Packungen	09391893

# Wattestabchen

## Charakteristik

- verschiedene Ausführungen und Varianten für unterschiedliche Anwendungen
- in steriler als auch unsteriler Aufmachung
- unterschiedliche Kopfgrößen
- Holz- oder flexible Kunststoffvariante



## Anwendung

Für den breiten Einsatz bei allen medizinischen Anwendungen, wie z. B. zum Reinigen und Auftragen von flüssigen Substanzen oder Salben sowie für Arbeiten im Labor.

### unsteril, im ZIP Beutel

REF	Länge	Kopf	Griff	Packungsinhalt	Versandeinheit	PZN
4046	7,5 cm	kleiner Kopf	Kunststoff	10 x 200 Stück	10 Packungen	11857620
1260	15 cm	kleiner Kopf	Holz	10 x 100 Stück	20 Packungen	06177225
1261	15 cm	mittlerer Kopf	Holz	10 x 100 Stück	10 Packungen	06177231
1263	15 cm	großer Kopf	Holz	10 x 50 Stück	10 Packungen	01363762
1268	15 cm	großer Kopf	Kunststoff	10 x 50 Stück	10 Packungen	11857494

### einfach steril, zu 2 Stück verpackt

1262	15 cm	kleiner Kopf	Holz	100 x 2 Stück	6 Packungen	06177254
1264	15 cm	großer Kopf	Holz	100 x 2 Stück	3 Packungen	01363779
1270	15 cm	großer Kopf	Kunststoff	100 x 2 Stück	3 Packungen	13711168

# Lemon Glycerin Stick

## Charakteristik

- zuckerfrei
- getränkt mit einer Lösung aus Glycerin USP, Zitronensäure USP, Zitronenaroma, Natriumbenzoat

## Anwendung

Zur professionellen Anwendung im klinischen Alltag.

### unsteril

REF	Packungsinhalt	Versandeinheit	PZN
6804	25 x 3 Stück	20 Packungen	03916886





# Holzmundspatel

Unser splitterfreier Spatel für Untersuchungen und zum Auftragen von Salben

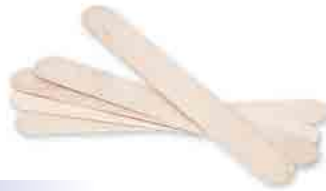

## unsteril

REF	Größe	Packungsinhalt	Versandeinheit	PZN
9802	150 x 18 mm	100 Stück	20 Packungen	00822334

## einfach steril, zu 1 Stück verpackt

9665	150 x 18 mm	100 x 1 Stück	10 Packungen	01333821
------	-------------	---------------	--------------	----------

# ABE<sup>®</sup> Injektionspflaster

## Unser textiles Injektionspflaster

### Charakteristik

- fertig konfektioniertes Injektionspflaster
- mit Wundkissen
- Polyesternetz verhindert Verkleben der Kompresse mit der Wunde
- beschichtet mit hautfreundlichem Polyacrylatkleber
- flexibel und robust durch textile Gewebestruktur



### Anwendung

Bei leichten Verletzungen wie Schürfwunden und oberflächlichen Schnittwunden sowie zur Versorgung nach der Blutentnahme.

### unsteril

REF	Größe	Packungsinhalt	Versandeinheit	PZN
9525	2 x 4 cm	500 Stück	20 Packungen	01664860

# ABE<sup>®</sup> light

## Unser elastischer Wundverband mit Wundkompresse

### Charakteristik

- weißer, leicht elastischer Wundverband
- mittig aufgesetzte, saugfähige Kompresse
- nicht verklebendes Wundkissen durch Polyesternetzüberzug
- atmungsaktives, wasserdampfdurchlässiges Trägermaterial, beschichtet mit hautfreundlichem Polyacrylatkleber
- guter Sitz dank hoher Flexibilität des Trägervlies



### Anwendung

Zur Erst- sowie Folgeversorgung kleiner Verletzungen, speziell an besonders sensiblen Körperstellen. Guter Sitz bei Gelenkwunden.

### unsteril

REF	Größe	Packungsinhalt	Versandeinheit	PZN
9547	4 cm x 5 m	1 Stück	14 Packungen	06790233
9548	6 cm x 5 m	1 Stück	10 Packungen	06790256
9549	8 cm x 5 m	1 Stück	8 Packungen	06790262

# ABE<sup>®</sup> Wundschnellverband

Unser saugstarker und hautfreundlicher Wundschnellverband

## Charakteristik

- selbstklebender Wundverband aus weißem Vliesstoff
- mit hautfreundlichem Polyacrylatkleber
- mit zentralem, saugstarkem Wundkissen
- kein Verkleben mit der Wunde
- sekretresistent
- wasserdampf- und luftdurchlässig



## Anwendung

Für die postoperative Wundversorgung oder als steriler Wundschnellverband im Stationsbereich zur Blut- und Sekretaufnahme sowie zum Wundschutz vor (Kreuz)infektionen.

**einfach steril**, zu 1 St. eingesiegelt

REF	Größe	Packungsinhalt	Versandeinheit	PZN
4750	5 x 7 cm	100 x 1 Stück	12 Packungen	01452997
4752	6 x 10 cm	50 x 1 Stück	6 Packungen	01126022
4754	8 x 10 cm	50 x 1 Stück	6 Packungen	01446011
4760	15 x 10 cm	50 x 1 Stück	6 Packungen	01445980
4762	20 x 10 cm	50 x 1 Stück	6 Packungen	01445968
4764	25 x 10 cm	25 x 1 Stück	6 Packungen	01445951
4768	35 x 10 cm	25 x 1 Stück	6 Packungen	01446057

# ABE<sup>®</sup> derm

## Unser transparenter Folienwundverband ohne Wundauflage

### Charakteristik

- elastische, semipermeable Polyurethanfolie
- keim- und wasserdicht, jedoch sauerstoff- und wasserdampfdurchlässig
- beschichtet mit hypoallergenem Polyacrylatkleber
- Wundumgebung jederzeit sichtbar durch die hypoallergene, transparente Folie
- schmerzlos und rückstandslos entfernbar

### Anwendung

Geeignet für die postoperative Wundversorgung und zur Kontrolle der Wundumgebung, Wundversorgung und Katheterfixierung. Auch direkt auf Primärwunden mit geringer Exsudation zur Wundbeobachtung einzusetzen.



einfach steril, zu 1 St. eingeschiegelt

REF	Größe	Packungsinhalt	Versandeinheit	PZN
9571	6 x 7 cm	100 x 1 Stück	40 Packungen	06790204
9572	10 x 12 cm	50 x 1 Stück	12 Packungen	06790210
9573	15 x 20 cm	50 x 1 Stück	15 Packungen	06790227

# ABE<sup>®</sup> derm plus

## Unser transparenter Wundschnellverband

### Charakteristik

- elastische, semipermeable Polyurethanfolie
- keim- und wasserdicht, jedoch sauerstoff- und wasserdampfdurchlässig
- beschichtet mit hypoallergenem Polyacrylatkleber
- integriertes, nicht verklebendes Wundkissen
- Wundumgebung jederzeit sichtbar durch die hypoallergene, transparente Folie
  - schmerzlos und rückstandslos entfernbar

### Anwendung

Geeignet für die postoperative Wundversorgung und zur Kontrolle der Wundumgebung, Wundversorgung und Katheterfixierung. Auch direkt auf Primärwunden mit geringer bis mäßiger Exsudation zur Wundbeobachtung einzusetzen.



einfach steril, zu 1 St. eingeschiegelt

REF	Größe	Packungsinhalt	Versandeinheit	PZN
9580	5 x 7 cm	50 x 1 Stück	24 Packungen	04589917
9581	6 x 10 cm	50 x 1 Stück	12 Packungen	04589923
9584	15 x 10 cm	50 x 1 Stück	12 Packungen	04656720
9585	20 x 10 cm	50 x 1 Stück	24 Packungen	04656737

# ABE® Kanülenfixierung I.V.

Unser hautfreundliches Kanülenfixierpflaster

## Charakteristik

- selbstklebender Fixierverband
- mit mittiger Schlitzung
- aus weichem Trägervlies
- integriertes, nicht verklebendes Wundkissen
- hypoallergener Polyacrylatkleber mit guter Haftung



## Anwendung

Zur sterilen Wundversorgung der Einstichstelle von Venenverweilkanülen und gleichzeitig zur schnellen und sicheren Fixierung. Geeignet für Patienten mit empfindlicher Haut.

einfach steril, zu 1 St. eingeschiegelt

REF	Größe	Packungsinhalt	Versandeinheit	PZN
4457	8 x 6 cm	50 x 1 Stück	10 Packungen	12589854

# ABE® Fixiervlies

Unser hautfreundliches Fixiervlies für eine sichere Fixierung

## Charakteristik

- selbstklebendes Fixiervlies aus weißem Vliesstoff
- in Querrichtung dehnbar (mind. 100 %)
- besonders anschmiegsam und weich
- gut haftend
- wasserdampf- und luftdurchlässig
- schmerzlos und ohne Rückstände zu entfernen
- hypoallergener Polyacrylatkleber



## Anwendung

Zur vollflächigen Verbandabdeckung und -fixierung in allen medizinischen Bereichen. Zur Befestigung von Kanülen, Drainagen, Sonden, Kathetern, Messinstrumenten etc. Durch die Elastizität und individuelle Zuschneidung ideal für Verbandfixierungen an Gelenken, runden und konischen Körperteilen. Geeignet für Patienten mit empfindlicher Haut.

unsteril

REF	Größe	Packungsinhalt	Versandeinheit	PZN
4470	5 cm x 10 m	1 Stück	50 Packungen	06168663
4471	10 cm x 10 m	1 Stück	24 Packungen	06168686
4472	15 cm x 10 m	1 Stück	24 Packungen	06168692
4473	20 cm x 10 m	1 Stück	52 Packungen	06168700

# ABE<sup>®</sup> silk

## Unser Rollenpflaster aus Kunstseide

### Charakteristik

- Fixierpflaster aus weißem Celluloseacetat
- mit hypoallergenem Polyacrylatkleber
- gezackter Rand und somit leicht längs und quer reißbar
- atmungsaktiv
- wasserdampfdurchlässig
- wasser- und schmutzabweisend
- leicht mit dem Kugelschreiber zu beschriften



### Anwendung

Zur Fixierung von Wundauflagen, Verbänden, Drainagen, Kathetern und Kanülen.

#### unsteril, mit Schutzring

REF	Größe	Packungsinhalt	Versandeinheit	PZN
9531	2,5 cm x 5 m	24 Stück	10 Packungen	11732887

#### unsteril, ohne Schutzring

9535	1,25 cm x 5 m	36 Stück	10 Packungen	11734544
9536	2,5 cm x 5 m	24 Stück	10 Packungen	11745536
9540	1,25 cm x 9,14 m	36 Stück	10 Packungen	03916834
9541	2,5 cm x 9,14 m	24 Stück	10 Packungen	03916840

# BeeSana<sup>®</sup> SafeCut

## Unser kohäsiver Fingerpflasterverband

### Charakteristik

- kohäsive und elastische Fixierbinde
- rutschfest durch feinen Latexauftrag
- atmungsaktiv
- wasserbeständig und äußert reißfest
- Dehnbarkeit ca. 100 %
- Binde ist leicht abreißbar



### Anwendung

Für Fixierverbände aller Art. Zur individuellen und schnellen Erstversorgung bei Finger- und Gelenkverletzungen sowie eingerissenen Fingernägeln. Zur Fixierung von Wundauflagen sowie als leichter Stütz- und Kompressionsverband. Zur Ruhigstellung der verletzten Körperteile und Gliedmaßen.

**Produktvorteil:** leicht abreißbar (keine Schere notwendig).

### unsteril

REF	Größe	Farbe	Packungsinhalt	Versandeinheit	PZN
1844	2,5 cm x 4,5 m	blau	1 Stück	252 Packungen	10544882

### Stützkissen falten (Fixierung mit und ohne Stützkissen möglich)



1. Man nimmt das Ende der Bandage und faltet dieses einige Male übereinander, bis man ein ausreichendes Stützkissen erhält.
2. Man fixiert dieses Stützkissen auf der vorgesehenen Stelle mit dem Rest der Binde, so dass man Stabilität erlangt.
3. Den Verband feststreichen und einfach abreißen. Fertig.

# ABE<sup>®</sup> Mullbinde

## Unsere traditionelle Fixierbinde

### Charakteristik

- starre Fixierbinde gem. DIN 61631
- glatte Struktur
- gewebte Kanten
- aus hautverträglichen Rohstoffen
- 65 % Viskose / 35 % Baumwolle



### Anwendung

Für Fixierverbände aller Art. Breites Anwendungsgebiet in allen medizinischen Bereichen, u. a. auch als Notverband für die Erste Hilfe oder als Trägergewebe für Zinkleimverbände.

### unsteril

REF	Größe	Packungsinhalt	Versandeinheit	PZN
1400	4 cm x 4 m	20 Stück	16 Packungen	01331029
1401	6 cm x 4 m	20 Stück	16 Packungen	01331035
1402	8 cm x 4 m	20 Stück	12 Packungen	01331041
1403	10 cm x 4 m	20 Stück	8 Packungen	01331058



# ABE<sup>®</sup> Last

Unsere elastische Fixierbinde mit glatter Struktur

## Charakteristik

- hochelastische Fixierbinde gem. DIN 61634
- feine, glatte Struktur
- faltenfreier und rutschfester Sitz
- Dehnbarkeit mind. 135 %
- gedehnte Länge: 4 m
- 54 % Polyester / 46 % Viskose



## Anwendung

Für Fixierverbände aller Art. Zur Fixierung von Wundauflagen, zur Befestigung von Stützschiene und als leichter Stütz- und Kompressionsverband. Geeignet für die Anwendung an Gelenken, konischen und runden Körperteilen. Zur Ruhigstellung der verletzten Körperteile und Gliedmaßen.

**unsteril**, zu 20 St. verpackt

REF	Größe	Packungsinhalt	Versandeinheit	PZN
1409	4 cm x 4 m	20 Stück	28 Packungen	04853248
1410	6 cm x 4 m	20 Stück	24 Packungen	01364282
1411	8 cm x 4 m	20 Stück	20 Packungen	04853260
1412	10 cm x 4 m	20 Stück	15 Packungen	04853277
1413	12 cm x 4 m	20 Stück	6 Packungen	04853283

# ABE® Last krepp

Unsere hochelastische Fixierbinde mit gekreppter Struktur

## Charakteristik

- hochelastische Fixierbinde gem. DIN 61634
- gekreppte Struktur
- effektive Haftung der einzelnen Lagen
- aus hautverträglichen Rohstoffen
- offene, luftdurchlässige Struktur
- unempfindlich gegen Salben und Schweiß
- Dehnbarkeit ca. 100 %
- gedehnte Länge: 4 m
- 70 % Viskose / 30 % Polyamid



## Anwendung

Für Fixierverbände aller Art. Zur Fixierung von Wundauflagen, zur Befestigung von Stützschiene und als leichter Stütz- und Kompressionsverband. Geeignet für die Anwendung an Gelenken, konischen und runden Körperteilen. Auch für Patienten mit empfindlicher Haut geeignet.

### unsteril

REF	Größe	Packungsinhalt	Versandeinheit	PZN
1749	4 cm x 4 m	40 Stück	12 Packungen	14439863
1750	6 cm x 4 m	20 Stück	16 Packungen	07198324
1751	8 cm x 4 m	20 Stück	12 Packungen	07198330
1752	10 cm x 4 m	20 Stück	10 Packungen	07198347
1753	12 cm x 4 m	20 Stück	8 Packungen	07198353

### doppelt steril, zu 1 St. verpackt mit 2 Zählkarten

4741	6 cm x 4 m	30 x 1 Stück	4 Packungen	13655731
4742	8 cm x 4 m	30 x 1 Stück	4 Packungen	13655642
4588	12 cm x 4 m	30 x 1 Stück	4 Packungen	13655725

# ABE<sup>®</sup> fix color

Unsere elastische und kohäsive Fixierbinde in Farbe, glatt

## Charakteristik

- kohäsive und elastische Fixierbinde
- glatte Struktur
- rutschfest
- atmungsaktiv und hautfreundlich
- Dehnbarkeit gem. DIN 61632: ca. 60 %
- 61 % Polyamid / 39 % Baumwolle



## Anwendung

Zur Fixierung von Wundauflagen und Verbänden an viel bewegten Körperteilen.  
Zum Beispiel zur Ruhigstellung von Hand- und Sprunggelenk.

## unsteril

REF	Größe	Farbe	Packungsinhalt	Versandheinheit	PZN
19461	6 cm x 20 m	blau	1 Stück	15 Packungen	08520615
19463	6 cm x 20 m	grün	1 Stück	36 Packungen	08520638
19465	6 cm x 20 m	rot	1 Stück	15 Packungen	08520650

# ABE<sup>®</sup> Last haft

## Unsere elastische und kohäsive Fixierbinde

### Charakteristik

- kohäsive und elastische Fixierbinde
- gekreppte Struktur
- keine zusätzliche Fixierung notwendig
- gute Haftung durch mikropunktueller Lateximprägnierung
- großporig für gutes Hautklima
- Dehnbarkeit ca. 60 %
- gedehnte Längen: 4 m bzw. 20 m
- 70 % Polyester / 30 % Polyamid



### Anwendung

Für Fixierverbände aller Art. Zur Fixierung von Wundauflagen, zur Befestigung von Stützschiene und als leichter Stütz- und Kompressionsverband. Geeignet für die Anwendung an Gelenken, konischen und runden Körperteilen. Zur Ruhigstellung der verletzten Körperteile und Gliedmaßen.



### unsteril

REF	Größe	Packungsinhalt	Versandseinheit	PZN
1289	4 cm x 4 m	1 Stück	30 Packungen	04019746
1391	6 cm x 4 m	1 Stück	36 Packungen	07198436
1392	8 cm x 4 m	1 Stück	36 Packungen	07198442
1393	10 cm x 4 m	1 Stück	36 Packungen	07198459
1394	12 cm x 4 m	1 Stück	36 Packungen	07198465
1288	4 cm x 20 m	1 Stück	22 Packungen	02435498
1383	6 cm x 20 m	1 Stück	16 Packungen	04853308
1384	8 cm x 20 m	1 Stück	12 Packungen	04853314
1385	10 cm x 20 m	1 Stück	10 Packungen	04853320
1386	12 cm x 20 m	1 Stück	10 Packungen	04853337

### doppel steril, mit Zählkarte zu 1 St. verpackt

4793	12 cm x 4 m	15 x 1 Stück	4 Packungen	-
------	-------------	--------------	-------------	---

# ABE® Ideal 100

Unsere textilelastische Idealbinde aus 100 % Baumwolle mit kurzem Zug

## Charakteristik

- textilelastische Binde gem. DIN 61632
- Dehnbarkeit ca. 90 %
- rohweiß
- 100 % Baumwolle
- gedehnte Länge ca. 5 m
- sehr hautfreundlich
- webkantig
- waschbar



## Anwendung

Für Entlastungsverbände und Nachbehandlungen von Luxationen und Frakturen.  
Geeignet für Patienten mit empfindlicher Haut.

### unsteril

REF	Größe	Packungsinhalt	Versandeinheit	PZN
1589	4 cm x 5 m	10 Stück	10 Packungen	01364299
1423	6 cm x 5 m	10 Stück	10 Packungen	01364477
1424	8 cm x 5 m	10 Stück	10 Packungen	01364448
1425	10 cm x 5 m	10 Stück	5 Packungen	04853484
1426	12 cm x 5 m	10 Stück	5 Packungen	04853490
1576	15 cm x 5 m	10 Stück	5 Packungen	01364460
1577	20 cm x 5 m	10 Stück	5 Packungen	01364454

### doppelt steril, mit Zählkarte zu 1 St. verpackt

4771	6 cm x 5 m	25 x 1 Stück	100 Stück	-
4772	8 cm x 5 m	25 x 1 Stück	100 Stück	-
4773	10 cm x 5 m	20 x 1 Stück	80 Stück	-
4774	12 cm x 5 m	15 x 1 Stück	60 Stück	-

# ABE<sup>®</sup> universal

## Unsere dauerelastische Universalbinde mit mittelkräftigem Zug

### Charakteristik

- dauerelastische Binde für mittlere Kompression
- Dehnbarkeit ca. 110 %
- offene, luftdurchlässige Struktur
- gedehnte Länge: ca. 5 m
- latexfrei und hautfreundlich
- 67 % Baumwolle / 30 % Polyester / 3 % Elasthan



### Anwendung

Für alle Verbände, bei denen eine mittelkräftige Kompression erwünscht ist, insbesondere für komprimierende Wundverbände. Geeignet für traumatologische Indikationen sowie zur Nachbehandlung von Venenleiden. Zur Fixierung von Wundauflagen. Zur Ruhigstellung der verletzten Körperteile und Gliedmaßen und zum Stützen und Entlasten von Gelenken. Geeignet für Patienten mit empfindlicher Haut.

### unsteril

REF	Größe	Packungsinhalt	Versandeinheit	PZN
1414	6 cm x 5 m	10 Stück	16 Packungen	00761561
1415	8 cm x 5 m	10 Stück	12 Packungen	00761590
1416	10 cm x 5 m	10 Stück	10 Packungen	00761526
1432	12 cm x 5 m	10 Stück	8 Packungen	00761532
1433	15 cm x 5 m	10 Stück	6 Packungen	00761549
1434	20 cm x 5 m	10 Stück	5 Packungen	00761555

### doppelt steril, mit Zählkarte zu 1 St. verpackt

4722	6 cm x 5 m	25 x 1 Stück	4 Packungen	13655636
4723	8 cm x 5 m	25 x 1 Stück	4 Packungen	13655694
4572	10 cm x 5 m	20 x 1 Stück	4 Packungen	13655748
4560	12 cm x 5 m	15 x 1 Stück	4 Packungen	13655719

# ABE<sup>®</sup> lastic

## Unsere dauerelastische Universalbinde mit kurzem Zug

### Charakteristik

- dauerelastische Binde für mittlere Kompression
- Dehnbarkeit ca. 90 %
- offene, luftdurchlässige Struktur
- gedehnte Länge: ca. 5 m
- latexfrei und hautfreundlich
- 60 % Baumwolle / 38 % Polyester / 2 % Elasthan

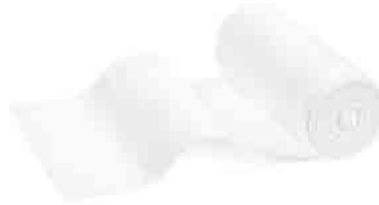

### Anwendung

Für alle Verbände, bei denen eine leichte Kompression erwünscht ist, insbesondere für komprimierende Wundstütz- und Entlastungsverbände. Zur Ruhigstellung der verletzten Körperteile und Gliedmaßen. Bei phlebologischer und lymphologischer Indikation. Zur Fixierung von Wundauflagen. Geeignet für Patienten mit empfindlicher Haut.

### unsteril

REF	Größe	Packungsinhalt	Versandeinheit	PZN
1780	4 cm x 5 m	10 Stück	10 Packungen	02423265
1781	6 cm x 5 m	10 Stück	10 Packungen	02423259
1782	8 cm x 5 m	10 Stück	10 Packungen	02423242
1783	10 cm x 5 m	10 Stück	10 Packungen	02423236
1784	12 cm x 5 m	10 Stück	5 Packungen	02423213
1785	15 cm x 5 m	10 Stück	5 Packungen	02423207
1786	20 cm x 5 m	10 Stück	5 Packungen	02423182

### doppel steril, mit Zählkarte zu 1 St. verpackt

4779	6 cm x 5 m	30 x 1 Stück	4 Packungen	13655671
4780	8 cm x 5 m	25 x 1 Stück	4 Packungen	13655659
4781	10 cm x 5 m	20 x 1 Stück	4 Packungen	13655702
4782	12 cm x 5 m	15 x 1 Stück	4 Packungen	13655665

# ABE<sup>®</sup> Polsterbinde

Unsere Synthetikwatte zum Polstern



## Charakteristik

- bauschelastische Synthetikwattebinde aus nicht saugenden, gekräuselten Polyesterfasern
- Elastizität bleibt auch bei mechanischer Dauerbelastung und unter starkem Feuchtigkeitseinfluss erhalten
- faltenfreier Sitz durch rutsichere Eigenhaftung
- einfach anzulegen
- von Hand abreißbar
- sterilisierbar

## Anwendung

Als Polstermaterial unter Gips-, Stütz- und Kompressionsverbänden.

### unsteril

REF	Größe	Packungsinhalt	Versandeinheit	PZN
1701	6 cm x 3 m	1 Stück	108 Packungen	06627958
1806	8 cm x 3 m	1 Stück	72 Packungen	04351788
1702	10 cm x 3 m	1 Stück	72 Packungen	06627964
1703	15 cm x 3 m	1 Stück	36 Packungen	06627970

### einfach steril, zu 1 St. verpackt

1705	10 cm x 3 m	15 x 1 Stück	4 Packungen	13715901
------	-------------	--------------	-------------	----------



# ABE<sup>®</sup> extra

Unsere Kurzzugbinde für besonders starke Stütz- und Kompressionsverbände

## Charakteristik

- besonders kräftige, textilelastische Kompressionsbinde
- mit kurzem Zug / Dehnbarkeit ca. 80 %
- offene, luftdurchlässige Struktur
- gedehnte Länge: 5 m
- 100 % Baumwolle
- mit Verbandklammern



## Anwendung

Für sehr starke Kompression mit hohem Arbeitsdruck und niedrigem Ruhedruck. Geeignet zur gegenläufigen Verbandtechnik nach Pütter. Zur Unterstützung der Venenklappenfunktion, nach Varizenverödungen, bei allen akuten und chronischen venösen Stauungsödemen, Ulcera cruris und Thrombophlebitis. Geeignet für Patienten mit empfindlicher Haut.

## unsteril

REF	Größe	Packungsinhalt	Versandeinheit	PZN
1421	8 cm x 5 m	1 Stück	72 Packungen	01364402
1422	10 cm x 5 m	1 Stück	36 Packungen	01364394
1735	6 cm x 5 m	10 Stück	10 Packungen	08490759
1736	8 cm x 5 m	10 Stück	10 Packungen	08490765
1737	10 cm x 5 m	10 Stück	5 Packungen	08490771
1738	12 cm x 5 m	10 Stück	5 Packungen	08490788

# ABE<sup>®</sup> extra haft

Unsere kohäsive, dauerelastische Kompressionsbinde mit kurzem Zug

## Charakteristik

- kräftige, dauerelastische Kompressionsbinde
- mit kurzem Zug / Dehnbarkeit ca. 80 %
- kohäsiv
- rutschfest
- webkantig
- atmungsaktiv
- sterilisierbar mit Gas und Dampf bei 121° C, X-Ray und Gamma
- gedehnte Länge: 5 m
- 88 % Baumwolle / 11 % Polyamid / 1 % Polyurethan



## Anwendung

Für Fixier-, Stütz- und Entlastungsverbände. Für chronisch-venöse Insuffizienz, bei primärer und sekundärer Varikose, Ulcus cruris, Oedem, Verödung, Thrombophlebitis, Phlebothrombose, postoperative Versorgung nach Venenoperationen. Auch prophylaktisch in der Erst- und Folgeversorgung von Sportverletzungen des Bewegungsapparats.

## unsteril

REF	Größe	Packungsinhalt	Versandeinheit	PZN
1777	8 cm x 5 m	1 Stück	64 Packungen	01340933
1778	10 cm x 5 m	1 Stück	32 Packungen	01340956
1779	12 cm x 5 m	1 Stück	32 Packungen	01340979

# ABE® Ven

Unserer dauerelastische Kompressionsbinde mit langem Zug

## Charakteristik

- dauerhaft elastisch
- Dehnbarkeit ca. 175 %
- mit latexfreier Endfixierung
- hautfarben
- 93 % Baumwolle / 7 % Polyurethan
- gedehnte Länge ca. 7 m
- sehr hautfreundlich
- waschbar
- mit Verbandklammern



## Anwendung

Für eine regulierbare Kompression, Resorption von Hämatomen, Schwangerschaftsvarikosen, Luxationen, Distorsionen und Kontusionen. Geeignet für Patienten mit empfindlicher Haut.

## unsteril

REF	Größe	Packungsinhalt	Versandeinheit	PZN
1563	8 cm x 7 m	1 Stück	64 Packungen	04854147
1564	10 cm x 7 m	1 Stück	32 Packungen	04854153
1565	12 cm x 7 m	1 Stück	32 Packungen	04854176

# Verbandklammern

Zur praktischen Fixierung von Bindenden

## Charakteristik

- elastisches Gummiband
- fest vernietet mit stabilen, biegesicheren Metallhäkchen
- weiß



## Anwendung

Zur schnellen und sicheren Fixierung nicht kohäsiver Binden.

REF	Packungsinhalt	Versandeinheit	PZN
4055	100 Stück	10 Packungen	-

# ABE<sup>®</sup> Trikotschlauchverband

Unser feinmaschiger Trikotschlauch für den universellen Einsatz

## Charakteristik

- Schlauchverband aus 100 % Baumwolle
- längs- und querelastisch
- einfache Handhabung
- kann an beliebiger Stelle durchtrennt werden
- nahtlos zur Vermeidung von Druckstellen
- gute anatomische Anpassung bei faltenlosem Sitz
- Schutz bei Wunden
- luftdurchlässig



## Anwendung

Als druckfreier Verband sowie als Unter- und Überzug bei Zinkleim- oder Gipsverbänden zum Hautschutz. Für ruhigstellende Verbände und Extensionsverbände. Zum Überziehen von Schienen. Für Fixierverbände aller Art.

## unsteril

REF	Größe	Anwendung	Packungsinhalt	Versandeinheit	PZN
5181	Gr. 1 1,5 cm x 20 m	Finger / Zehe	1 Stück	24 Packungen	01331354
5182	Gr. 2 2,5 cm x 20 m	mehrere Finger / Zehen	1 Stück	16 Packungen	01331360
5183	Gr. 3 4 cm x 20 m	Hand / Unterarm / Kinderarm	1 Stück	12 Packungen	01331377
5184	Gr. 4 6 cm x 20 m	Oberarm / Unterschenkel	1 Stück	28 Packungen	01331383
5185	Gr. 5 8 cm x 20 m	Oberschenkel	1 Stück	22 Packungen	01331420
5186	Gr. 6 10 cm x 20 m	Kopf / Kinderrumpf	1 Stück	18 Packungen	01331437
5187	Gr. 7 12 cm x 20 m	Rumpf	1 Stück	16 Packungen	01331443

# ABE® Netzschlauchverband

## Unser hochelastischer Fixiernetzschlauch

### Charakteristik

- hochelastischer Schlauchverband
- einfache und schnelle Handhabung
- kann an beliebiger Stelle durchtrennt werden
- aufgrund der Bindung kein Weiterreißen
- nahtlos zur Vermeidung von Druckstellen
- gute anatomische Anpassung bei faltenlosem Sitz
- sichere Fixierung, auch bei extremen Bewegungen



### Anwendung

Zur Fixierung von Verbänden aller Art und von Polstermaterial an druckgefährdeten Stellen. Mittels Schereneinsatz kann ein Loch in den Netzschlauch geschnitten werden, um unverletzte Gliedmaßen (z. B. den Daumen bei einem Handverband) außerhalb des Verbandmaterials zu tragen. Besonders geeignet für die Anwendung an Gelenken, konischen und runden Körperteilen.

### unsteril

REF	Größe	Packungsinhalt	Versandeinheit	PZN
5164	Gr. 3 Unterarm (2,2 cm x 25 m)	1 Stück	10 Packungen	03065804
5166	Gr. 4 Oberarm (2,5 cm x 25 m)	1 Stück	8 Packungen	03065810
5170	Gr. 5 Bein (4 cm x 25 m)	1 Stück	5 Packungen	03065827
5172	Gr. 6 Kopf (5,5 cm x 25 m)	1 Stück	4 Packungen	03065833
5176	Gr. 7 Rumpf (6,2 cm x 25 m)	1 Stück	4 Packungen	03065856
5180	Gr. 8 Rumpf XXL (8 cm x 25 m)	1 Stück	3 Packungen	03065862

# ABE<sup>®</sup> Gilchristverband

## Unsere universelle Schulterbandage

### Charakteristik

- universelle Schulterbandage
- einfach und sicher zu fixieren



### Anwendung

Bei Verletzungen des Schulter- und Oberarmbereichs zur Ruhigstellung oder Fixierung des Schultergelenks, z. B. nach wieder eingerichteter Schulterausrenkung (Schulterluxation), bei Verletzungen des Schulterreckgelenks (AC-Gelenk), bei Oberarm-, Schulterreck- und lateralen Schlüsselbeinbrüchen. Gelegentlich auch nach Schulteroperationen (z. B. Schultergelenkspiegelung) zur Ruhigstellung.

### unsteril

REF	Größe	Packungsinhalt	Versandeinheit	PZN
1914	universal	1 Stück	12 Packungen	01363437

# ABE<sup>®</sup> Leibbandage

## Unser postoperativer Stützverband

### Charakteristik

- Stütz- und Entlastungsverband
- extrabreites Auflagepolster
- schnelles und sicheres Anlegen
- breiter, verstellbarer Klettverschluss
- Anpassung der Kompression an therapeutische Erfordernisse möglich



### Anwendung

Zur postoperativen Stützung und Behandlung von Rippenfrakturen.

### unsteril

REF	Größe	(Umfang)	Packungsinhalt	Versandeinheit	PZN
1890	Gr. 1	65 - 75 cm	1 Stück	15 Packungen	01363727
1891	Gr. 2	75 - 85 cm	1 Stück	15 Packungen	01363710
1892	Gr. 3	85 - 95 cm	1 Stück	15 Packungen	01363704
1893	Gr. 4	95 - 105 cm	1 Stück	15 Packungen	01363696
1894	Gr. 5	105 - 115 cm	1 Stück	15 Packungen	01363609
1895	Gr. 6	115 - 125 cm	1 Stück	15 Packungen	01363555
1904	Gr. 7	125 - 135 cm	1 Stück	15 Packungen	02435357

# ABE® Herzkatheterdruckverband

Unser Druckverband für Herzkatheter

## Charakteristik

- schnelles und sicheres Anlegen
- verstellbarer Klettverschluss
- Anpassung der Kompression an therapeutische Erfordernisse möglich
- farbcodiert



## Anwendung

Zur Kompression punktierter Femoralarterien / -venen nach invasiver Diagnostik und Therapie. Druckverband für die Radiologie.

### unsteril

REF	Größe (universal)	Packungsinhalt	Versandeinheit	PZN
2907	links (Farbcode: rot)	1 Stück	12 Packungen	04351742
2908	rechts (Farbcode: blau)	1 Stück	12 Packungen	04351759

# ABE® Arm- und Beinmanschette

Unsere hautfreundliche Manschette für Erwachsene

## Charakteristik

- Manschette aus weichem Spezialmaterial
- hautfreundlich durch Baumwollauflage
- Klettverschluss zur einfachen Fixierung
- kein zusätzliches Befestigungsband notwendig, da bereits fest mit Manschette verbunden



## Anwendung

Zur kurzzeitigen Immobilisation.

### unsteril

REF	Größe	Packungsinhalt	Versandeinheit	PZN
1879	für Erwachsene	10 Stück	12 Packungen	12553046



# ABE® Druckverbandrolle

## Spezialverband

### Charakteristik

- Druckverbandrolle aus Polyurethan, in Trikotschlauch
- Durchmesser: 7 cm
- frei von Latex, PVC und DEHP
- für den Einmalgebrauch

### Anwendung

Als Druckpolster, z. B. nach Herzkatheterisierungen anzuwenden.



### unsteril

REF	Größe	Packungsinhalt	Versandeinheit	PZN
4037	ca. 7 cm Ø x 10 cm	12 Stück	9 Packungen	06620850

# Hodenrolle

### Charakteristik

- Hodenrolle aus einem Schaumstoff
- mit einem Trikotschlauchbezug

### Anwendung

Sie dient zur Hochlagerung der Hoden nach Operationen oder bei Ödemen. Außerdem werden die Beine aufgrund der besonderen Form der Hodenrolle gespreizt.



### unsteril

REF	Größe	Packungsinhalt	Versandeinheit	PZN
4035	Ø 8 cm x 10 cm	6 Stück	8 Packungen	01333755

# BeeSana® Bauchtuch RK

## Unser Bauchtuch in vielfältigen Varianten

### Charakteristik

- vorgewaschene Bauchtücher aus Verbandmull gem. EN 14079
- mit Röntgenkontrastchip
- 20-fädig
- weich und saugfähig
- angegebene Formate: Maße VOR dem Waschen in der Produktion



### Anwendung

Zum Aufsaugen und Stillen von Blut und Körperflüssigkeiten bei operativen Eingriffen.

Für vielfältige Einsatzzwecke sind die Bauchtücher in unterschiedlichen Größen, Lagen und Farben erhältlich.

**unsteril**, zu je 5 St., gebündelt mit Banderole

		REF	Größe	Schlaufe	Packungsinhalt	Versandeinheit	PZN	
<b>4-fach,</b>	<b>weiß</b>	1613	20 x 30 cm	ja	4 x 5 Stück	36 Packungen	13506907	
		1547	40 x 40 cm	ja	4 x 5 Stück	18 Packungen	13506913	
		1616	45 x 45 cm	ja	4 x 5 Stück	12 Packungen	13506936	
		1648	45 x 45 cm	nein	4 x 5 Stück	12 Packungen	13506942	
		1670	50 x 60 cm	ja	4 x 5 Stück	8 Packungen	13506959	
	ungewaschen	1602	50 x 60 cm	nein	4 x 5 Stück	10 Packungen	13506965	
		1465	8 x 90 cm	ja	4 x 5 Stück	30 Packungen	13506994	
		<b>grün</b>	1614	20 x 30 cm	ja	4 x 5 Stück	36 Packungen	13507002
			1617	45 x 45 cm	ja	4 x 5 Stück	12 Packungen	13507019
			1607	45 x 45 cm	nein	4 x 5 Stück	12 Packungen	13507025
1696	8 x 90 cm		ja	4 x 5 Stück	30 Packungen	13507031		
<b>blau</b>	4593	45 x 45 cm	ja	4 x 5 Stück	12 Packungen	13507048		
<b>6-fach,</b>	<b>weiß</b>	1612	20 x 30 cm	ja	4 x 5 Stück	30 Packungen	13507054	
		1502	40 x 40 cm	ja	4 x 5 Stück	15 Packungen	13507083	
		1618	45 x 45 cm	ja	4 x 5 Stück	10 Packungen	13507108	
		ungewaschen	1520	45 x 45 cm	ja	4 x 5 Stück	10 Packungen	13507120
			1659	45 x 45 cm	nein	4 x 5 Stück	10 Packungen	13507137
			1671	50 x 60 cm	ja	4 x 5 Stück	6 Packungen	13507143
			1449	8 x 90 cm	ja	4 x 5 Stück	27 Packungen	13507166
	<b>grün</b>	1615	20 x 30 cm	ja	4 x 5 Stück	30 Packungen	13507172	
		24-fädig	1496	20 x 30 cm	ja	4 x 5 Stück	10 Packungen	13507189
			1608	45 x 45 cm	ja	4 x 5 Stück	10 Packungen	13507203
			1651	45 x 45 cm	nein	4 x 5 Stück	10 Packungen	13507226
		24-fädig	1583	50 x 60 cm	ja	2 x 5 Stück	10 Packungen	13507232
	1603		50 x 60 cm	nein	4 x 5 Stück	6 Packungen	13507249	
	4058		8 x 90 cm	ja	4 x 5 Stück	27 Packungen	13507255	
	<b>blau</b>	4592	45 x 45 cm	ja	4 x 5 Stück	10 Packungen	13507261	
		4594	45 x 45 cm	nein	4 x 5 Stück	10 Packungen	13507278	
<b>8-fach,</b>	<b>weiß</b>	1506	45 x 45 cm	ja	2 x 5 Stück	10 Packungen	13507284	



doppelt steril, mit selbstklebenden Zählkarten

				REF	Größe	Schlaufe	Packungsinhalt	Versandeinheit	PZN	
<b>4-fach,</b>	zu 2 Stück verpackt	<b>weiß</b>	Doppel-Peel	1664	45 x 45 cm	ja	15 x 2 Stück	4 Packungen	13166417	
			Doppel-Peel	4515	50 x 60 cm	ja	24 x 2 Stück	2 Packungen	13166423	
			Doppel-Peel	1682	8 x 90 cm	ja	30 x 2 Stück	4 Packungen	13166446	
	ungewaschen, 24-fädig	<b>grün</b>	Doppel-Peel	1665	45 x 45 cm	ja	15 x 2 Stück	4 Packungen	13166452	
			Doppel-Peel	4504	50 x 60 cm	ja	24 x 2 Stück	2 Packungen	13166469	
			Doppel-Peel	1684	8 x 90 cm	ja	30 x 2 Stück	4 Packungen	13166475	
		zu 5 Stück verpackt	<b>weiß</b>	Doppel-Peel	1571	20 x 30 cm	ja	15 x 5 Stück	4 Packungen	13614399
				Doppel-Peel	1593	45 x 45 cm	ja	15 x 5 Stück	2 Packungen	13166498
				<b>grün</b>	Doppel-Peel	1597	30 x 30 cm	nein	18 x 5 Stück	2 Packungen
Doppel-Peel	1572	20 x 30 cm	ja		15 x 5 Stück	4 Packungen	13166280			
Doppel-Peel	1594	45 x 45 cm	ja		15 x 5 Stück	2 Packungen	13166334			
<b>6-fach,</b>	zu 2 Stück verpackt	<b>weiß</b>	Doppel-Peel	1666	45 x 45 cm	ja	15 x 2 Stück	4 Packungen	13166357	
			Doppel-Peel	1677	45 x 45 cm	nein	15 x 2 Stück	4 Packungen	13166363	
			Doppel-Peel	1685	8 x 90 cm	ja	30 x 2 Stück	4 Packungen	14218665	
	zu 2 Stück verpackt	<b>grün</b>	Doppel-Peel	1667	45 x 45 cm	ja	15 x 2 Stück	4 Packungen	13166386	
			Doppel-Peel	4501	50 x 60 cm	ja	20 x 2 Stück	2 Packungen	13166185	
			Doppel-Peel	1680	8 x 90 cm	ja	30 x 2 Stück	4 Packungen	13166191	
	zu 5 Stück verpackt	<b>weiß</b>	Doppel-Peel	1595	45 x 45 cm	ja	12 x 5 Stück	2 Packungen	13166222	
			Doppel-Peel	1591	45 x 45 cm	nein	12 x 5 Stück	2 Packungen	13166239	
			Doppel-Peel	1669	8 x 90 cm	ja	24 x 5 Stück	2 Packungen	13166245	
	zu 5 Stück verpackt	<b>grün</b>	Doppel-Peel	1574	20 x 30 cm	ja	9 x 5 Stück	4 Packungen	13166251	
			Doppel-Peel	1587	40 x 40 cm	ja	12 x 5 Stück	2 Packungen	13166268	
			Doppel-Peel	1596	45 x 45 cm	ja	12 x 5 Stück	2 Packungen	13166400	

# BeeSana<sup>®</sup> Mullkomresse RK

Unsere Klassische mit Röntgenkontrastfaden

## Charakteristik

- Mullkompressen aus Verbandmull gem. EN 14079
- eingewebter Röntgenkontrastfaden (BaSO<sub>4</sub>)
- eingeschlagene Schnittkanten
- gefaltet, 17-fädig
- sehr saugfähig
- luftdurchlässig und reißfest zugleich
- wundverträglich und angenehm auf der Haut
- unsteril in sterilisierbarer Papierverpackung
- doppelt steril verpackt mit selbstklebenden Zählkarten für die sichere Dokumentation im OP



## Anwendung

Zur chirurgisch-invasiven Anwendung im OP-Bereich.  
Zur Blutstillung und Wundversorgung.

## unsteril

	REF	Größe	Packungsinhalt	Versandeinheit	PZN
<b>8-fach</b>	1013	10 x 10 cm	100 Stück	10 Packungen	12348599
	1037	10 x 20 cm	100 Stück	5 Packungen	12348719
<b>12-fach</b>	1003	5 x 5 cm	100 Stück	10 Packungen	12348582
	1009	7,5 x 7,5 cm	100 Stück	10 Packungen	06613703
	1015	10 x 10 cm	100 Stück	10 Packungen	06613726
	1039	10 x 13 cm	100 Stück	10 Packungen	12348731
	1024	10 x 20 cm	100 Stück	5 Packungen	06613732
	10 Stück vorgezählt für Setpacker	2715	10 x 10 cm	200 x 10 Stück	1 Karton
	2724	10 x 20 cm	100 x 10 Stück	1 Karton	-
<b>16-fach</b>	1005	5 x 5 cm	100 Stück	10 Packungen	06613749
	1011	7,5 x 7,5 cm	100 Stück	10 Packungen	06613755
	1017	10 x 10 cm	100 Stück	10 Packungen	06613761
	1054	10 x 13 cm	100 Stück	10 Packungen	12348665
	1034	10 x 20 cm	100 Stück	5 Packungen	12348702
	10 Stück vorgezählt für Setpacker	2717	10 x 10 cm	200 x 10 Stück	1 Karton
	2727	20 x 20 cm	60 x 10 Stück	1 Karton	-
<b>24-fach</b>	1090	10 x 20 cm	50 Stück	5 Packungen	12348642
<b>32-fach</b>	1019	10 x 10 cm	50 Stück	10 Packungen	12348607
	20-fädig	1021	10 x 10 cm	50 Stück	10 Packungen



**doppelt steril**, mit selbstklebenden Zählkarten

		REF	Größe	Packungsinhalt	Versandeinheit	PZN
<b>12-fach,</b>	zu 5 Stück verpackt	1149	10 x 10 cm	25 x 5 Stück	8 Packungen	12348754
		1150	10 x 20 cm	30 x 5 Stück	4 Packungen	12348760
	zu 10 Stück verpackt	4392	5 x 5 cm	30 x 10 Stück	8 Packungen	12348932
		1174	7,5 x 7,5 cm	40 x 10 Stück	4 Packungen	12348843
		1049	10 x 10 cm	30 x 10 Stück	4 Packungen	11703472
		1168	10 x 20 cm	15 x 10 Stück	4 Packungen	12348777
	zu 20 Stück verpackt	1176	7,5 x 7,5 cm	20 x 20 Stück	4 Packungen	12348866
		4314	10 x 10 cm	15 x 20 Stück	4 Packungen	12348820
		1041	10 x 20 cm	20 x 20 Stück	2 Packungen	12348659
<b>16-fach,</b>	zu 10 Stück verpackt	4368	5 x 5 cm	30 x 10 Stück	8 Packungen	12348990
		1071	7,5 x 7,5 cm	30 x 10 Stück	4 Packungen	12348613
		1072	10 x 10 cm	25 x 10 Stück	4 Packungen	12348636
		1142	10 x 20 cm	15 x 10 Stück	4 Packungen	12348808
	zu 20 Stück verpackt	4351	10 x 10 cm	12 x 20 Stück	4 Packungen	12348984
<b>32-fach,</b>	zu 10 Stück verpackt	4318	10 x 10 cm	15 x 10 Stück	4 Packungen	12348837

# BeeSana® Mulltupfer RK

## Charakteristik

- Mulltupfer aus Verbandmull gem. EN 14079
- eingewebter Röntgenkontrastfaden (BaSO<sub>4</sub>)
- innovative Verschlingungstechnik aus nur einem Mullzuschnitt
- Schnittkanten innenliegend
- 20-fädig
- sehr saugfähig
- für die Dokumentation im OP mit Zählkarten  
(nur für sterile Mulltupfer RK)



## unsteril, im Polybeutel

	REF	Größe	Form	Packungsinhalt	Versandeinheit	PZN
pflaumengroß	1154	20 x 20 cm	rund	250 Stück	16 Packungen	00822297
eigroß	1155	25 x 26 cm	rund	250 Stück	10 Packungen	00822311
eigroß	1110	25 x 26 cm	Hütchen	250 Stück	10 Packungen	00822305
X-groß	1349	30 x 30 cm	rund	100 Stück	20 Packungen	13508243
XX-groß	1114	30 x 40 cm	rund	100 Stück	15 Packungen	01363868
XXX-groß	1115	40 x 40 cm	rund	100 Stück	10 Packungen	13508266
faustgroß	1117	40 x 50 cm	rund	100 Stück	10 Packungen	00822328
Bauschtupfer	1119	60 x 80 cm	rund	50 Stück	8 Packungen	13508295



## doppelt steril, mit selbstklebenden Zählkarten

zu 5 Stück verpackt	eigroß	4324	25 x 26 cm	rund	25 x 5 Stück	8 Packungen	13165145
	XX-groß	4326	30 x 40 cm	rund	30 x 5 Stück	4 Packungen	13165151
	faustgroß	4325	40 x 50 cm	rund	20 x 5 Stück	4 Packungen	13165168
zu 10 Stück verpackt	walnussgroß	1180	15 x 16 cm	rund	30 x 10 Stück	8 Packungen	13165174
	pflaumengroß	1181	20 x 20 cm	rund	18 x 10 Stück	8 Packungen	13165180
	eigroß	1075	25 x 26 cm	rund	30 x 10 Stück	4 Packungen	11703503
	eigroß	1186	25 x 26 cm	Hütchen	30 x 10 Stück	4 Packungen	13165197
	X-groß	1182	30 x 30 cm	rund	20 x 10 Stück	4 Packungen	13165211
	XX-groß	4319	30 x 40 cm	rund	18 x 10 Stück	4 Packungen	13165292
	faustgroß	4333	40 x 50 cm	rund	12 x 10 Stück	4 Packungen	13165228
	zu 20 Stück verpackt	pflaumengroß	4329	20 x 20 cm	rund	25 x 20 Stück	4 Packungen
eigroß		4337	25 x 26 cm	rund	18 x 20 Stück	4 Packungen	13165240
eigroß		4012	25 x 26 cm	Hütchen	18 x 20 Stück	4 Packungen	13165257
XX-groß		4320	30 x 40 cm	rund	20 x 20 Stück	2 Packungen	13165263

# BeeSana<sup>®</sup> Präpariertupfer RK

## Charakteristik

- Mulltupfer aus 100 % Baumwolle gem. EN 14079
- eingewebter Röntgenkontrastfaden (BaSO<sub>4</sub>)
- 24-fädig
- innovative Verschlingungstechnik aus nur einem Mullzuschnitt
- hohes Absorptionsvermögen



## Anwendung

Zum Freipräparieren von Gewebeschichten und anatomischen Strukturen.

Durch den Röntgenkontrastfaden sind diese Tupfer X-Ray-detektierbar und entsprechen dem geforderten Sicherheitsstandard.

## unsteril

	REF	Größe	Packungsinhalt	Versandeinheit	PZN
verpackt im Polybeutel	1169	4 x 4 cm	100 Stück	50 Packungen	13583440
	1170	6 x 6 cm	100 Stück	40 Packungen	01363839
	1171	8 x 8 cm	100 Stück	30 Packungen	01363822
	1173	10 x 10 cm	100 Stück	20 Packungen	12386275



## doppelt steril, mit selbstklebenden Zählkarten

zu 10 Stück verpackt in Papiertüte	4089	6 x 6 cm	60 x 10 Stück	2 Packungen	13165731
	4311	8 x 8 cm	60 x 10 Stück	2 Packungen	13165754
	4339	12 x 12 cm	50 x 10 Stück	2 Packungen	13165777
zu 20 Stück verpackt in Zählschachtel	4343	4 x 4 cm	20 x 10 Stück	9 Packungen	13585373
	4340	6 x 6 cm	20 x 10 Stück	9 Packungen	12731105
	4341	8 x 8 cm	20 x 10 Stück	9 Packungen	12731111
	4342	12 x 12 cm	10 x 10 Stück	4 Packungen	12731128

# BeeSana® Spitztupfer RK

Unsere Spitztupfer aus reiner Baumwolle

## Charakteristik

- Mulltupfer aus 100 % Baumwolle gem. EN 14079
- 20-fädig
- konisch aus nur einem Mullstück geformt
- eingewebter Röntgenkontrastfaden (BaSO<sub>4</sub>)



## Anwendung

Zur Blut- und Sekretaufnahme, speziell im HNO-Bereich.  
Zur Blutstillung oder als Tamponade.

## unsteril

REF	Größe (ungerollt)	Länge	Packungsinhalt	Versandeinheit	PZN
1238	groß, 15 x 16 cm	ca. 13,5 cm	500 Stück	20 Packungen	13509403



## doppelt steril, mit selbstklebenden Zählkarten

	REF	Größe (ungerollt)	Länge	Packungsinhalt	Versandeinheit	PZN
zu 10 Stück verpackt	4004	klein, 6 x 8 cm	ca. 8 cm	60 x 10 Stück	8 Packungen	13165783
	4161	groß, 15 x 16 cm	ca. 13,5 cm	40 x 10 Stück	8 Packungen	13165808



# BeeSana® Fadentupfer RK

Unsere Fadentupfer aus reiner Baumwolle

## Charakteristik

- Mulltupfer aus Verbandmull gem. EN 14079
- mit grünem Rückholfaden
- innovative Verschlingungstechnik aus nur einem Mullzuschnitt
- Schnittkanten innenliegend
- 20-fädig
- sehr saugfähig



## Anwendung

Zur Blut- und Sekretaufnahme.

Durch den Faden ein sicheres Zurückholen des Tupfers.

### unsteril

	REF	Größe	Form	Faden	Packungsinhalt	Versandeinheit	PZN
pflaumengroß	4043	20 x 20 cm	rund	doppelt	200 Stück	5 Packungen	12390911

# ABE® Tamponadebinde RK

Unsere Tamponade aus reiner Baumwolle

## Charakteristik

- Verbandmull gem. EN 14079
- 100 % Baumwolle
- gewebte Kanten
- 20-fädig
- 4-fach
- weiß
- gerollt
- eingewebter Röntgenkontrastfaden (BaSO<sub>4</sub>)



## Anwendung

Austamponieren von Wundhöhlen oder Fistelgängen. Aufsaugen von Körperflüssigkeiten in schwer zugänglichen Wund- und Körperhöhlen.

### unsteril

	REF	Größe	Packungsinhalt	Versandeinheit	PZN
20-fädig	1446	6 cm x 2 m	40 Stück	10 Packungen	12386298

### doppelt steril, zu 1 St. mit Zählkarten

	REF	Größe	Packungsinhalt	Versandeinheit	PZN
20-fädig	4312	6 cm x 2 m	25 x 1 Stück	4 Packungen	02214231



# BeeSana® Sets - hohe Wirtschaftlichkeit bei maximaler Individualisierung

Unsere Set-Lösungen ermöglichen eine effiziente und sichere Anwendung im stationären Bereich und im OP. Die verschiedensten Zusammenstellungen von Einzelkomponenten in einer hochwertigen Verpackung ermöglichen unseren Kunden eine zeiteinsparende und sichere Verwendung unserer Produkte. Unser umfangreiches Sortiment zielt auf die wirtschaftliche Anwendung der unterschiedlichen Einzelkomponenten immer unter der Prämisse einer hochwertigen Patientenversorgung. Selbstverständlich gibt es die Set-Lösungen sowohl als vorgefertigte Standardsets als auch nach Kundenwunsch zusammengestellte Individualsets.

## Individuelle Set-Lösungen

Die Inhalte jedes Sets werden individuell nach den Anforderungen unserer Kunden zusammengestellt.

Unsere geschulten und kompetenten Vertriebsmitarbeiter entwickeln zusammen mit unseren Kunden individuelle Lösungen für höchste Ansprüche und spezielle Eingriffe. Wir bieten unseren Kunden auch Lösungen für minimale Bedarfsmengen. Grundlage dafür ist unser gesamtes Produktportfolio aus Verbandstoffen, Abdeckungen, Schutzbekleidung und sonstigen Materialien. Selbstverständlich sind alle unsere Sets für den OP mit doppelten, selbstklebenden Zählkarten für die sichere Dokumentation in der Patientenakte ausgestattet. Durch die Nutzung unserer Sets verringern sich der Materialeinsatz, die Vorbereitungszeit, das Abfallvolumen und die Logistikkosten. Außerdem ist sichergestellt, dass sämtliche Komponenten für den Einsatz in der optimalen Anzahl vorhanden sind. Ein weiterer Vorteil ist die exakte Zuordnung der verbrauchten Materialien zum jeweiligen Patienten und Eingriff. Der Einsatz von Set-Lösungen führt zu einer Optimierung der Prozesskosten und einer hohen Wirtschaftlichkeit beim Kunden.

## Standardisierte Set-Lösungen

Aufgrund unserer jahrelangen Erfahrungen in der Erarbeitung von individuellen Set-Lösungen für unsere Kunden, konnten wir verschiedene Standard-Sets für die verschiedenen Eingriffe sowohl im OP als auch auf der Station entwickeln. Speziell an den Bedarf der unterschiedlichen Eingriffe angepasste Zusammenstellungen erleichtern unseren Kunden die Vorbereitung und Durchführung von Standardeingriffen und Vorgängen. Der Einsatz von Set-Lösungen führt zu einer Optimierung der Prozesskosten und einer hohen Wirtschaftlichkeit beim Kunden.

# BeeSana® Stationskatheterset

## Charakteristik

Das Stationskatheterset wird zum hygienischen intermittierenden Katheterismus von Harnblasen angewandt und ist steril für den unmittelbaren Einsatz auf Station verwendbar.



## Anwendung

Zur Katheterisierung der Harnblase.

steril

REF	Inhalt	Packungsinhalt	Versandeinheit	PZN
4265	1 x Rechteckschale 650 ml 1 x Tupferschale 125 ml 2 x Mullkompressen 7,5 x 7,5 cm, 8-fach 6 x Mulltupfer 20 x 20 cm, pflaumengroß 1 x Kunststoffpinzette 1 x Schlitzlochtuch 60 x 60 cm Eingeschlagen in: 1 Abdecktuch 60 x 60 cm	21 Sets	2 Packungen	04136073
4267	1 x Rechteckschale 650 ml 1 x Tupferschale 125 ml 2 x Mullkompressen 7,5 x 7,5 cm, 8-fach 6 x Mulltupfer 20 x 20 cm, pflaumengroß 2 x Untersuchungshandschuhe Gr. L, Latex 1 x Kunststoffpinzette 1 x Schlitzlochtuch 60 x 60 cm Eingeschlagen in: 1 Abdecktuch 60 x 60 cm	21 Sets	2 Packungen	04136067



# BeeSana® PEG-Verbandset

## Charakteristik

Das PEG-Verbandset wird angewandt, um bei einer perkutanen endoskopischen Gastrostomie einen Verband hygienisch anzulegen und ist steril für den unmittelbaren Einsatz auf Station verwendbar.



## Anwendung

Zur äußeren Wundversorgung.

steril

REF	Inhalt	Packungsinhalt	Versandeinheit	PZN
4653	2 x Vlies-Schlitzkompressen 7,5 x 7,5 cm, 4-fach, 30g 2 x Vlieskompressen 7,5 x 7,5 cm, 6-fach, 30g 1 x ABE® Fixiervlies 12 x 15 cm	10 Sets	30 Packungen	14399023
4577	2 x Schlitz-Vlieskompressen 7,5 x 7,5 cm, 30 g, 4-fach 2 x Vlieskompressen 7,5 x 7,5 cm, 30 g, 6-fach 1 x ABE® Fixiervlies 12 x 15 cm	40 Sets	8 Packungen	01333962
4589	2 x Schlitz-Vlieskompressen 7,5 x 7,5 cm, 30 g, 4-fach 2 x Vlieskompressen 7,5 x 7,5 cm, 30 g, 6-fach 1 x ABE® Fixiervlies 12 x 15 cm	30 Sets	8 Packungen	04152190
4836	2 x Mullkompressen 7,5 x 7,5 cm, 8-fach 1 x Drainage-Kompressen (AI / Vlies) 6 x 7 cm, mit Schlitzloch 1 x ABE® Fixiervlies 12 x 15 cm 1 x Fixierhalter Gr. 2, klein, mit Klettverschluss	40 Sets	8 Packungen	15995170

# BeeSana® Verbandwechselset

## Charakteristik

Das Verbandwechselset wird für den hygienischen Verbandwechsel angewandt und ist steril für den unmittelbaren Einsatz auf Station verwendbar.



## Anwendung

Zur äußeren Wundversorgung.

### steril

REF	Inhalt	Packungsinhalt	Versandeinheit	PZN
4820	2 x Mullkompressen 10 x 10 cm, 8-fach 4 x Mulltupfer 20 x 20 cm, pflaumengroß	25 Sets	4 Packungen	00549660
5413	2 x Mullkompressen 5 x 5 cm, 16-fach 4 x Mullkompressen 10 x 10 cm, 12-fach	20 Sets	4 Packungen	-

# BeeSana® Fadenziehset

## Charakteristik

Das Fadenziehset wird angewandt um Fäden hygienisch zu ziehen und ist steril für den unmittelbaren Einsatz auf Station verwendbar.



### steril

## Anwendung

Zur äußeren Wundversorgung.

REF	Inhalt	Packungsinhalt	Versandeinheit	PZN
5450	4 x Mullkompressen 10 x 10 cm, 12-fach 4 x Mulltupfer 25 x 26 cm, eigroß 1 x Fadenziehschere 11,5 cm 2 x Einmal-Pinzette 130 mm, blau 1 x Abdecktuch 45 x 75 cm, 2-lagig, grün	15 Sets	4 Packungen	-

# BeeSana<sup>®</sup> Stationsschutzset

## Charakteristik

Das Stationsschutzset soll die Kontamination von Patient zu Patient oder eine Ansteckung des medizinischen und des Pflegepersonals verhindern.



## Anwendung

Zum Schutz vor Keimen.

### unsteril

REF	Inhalt	Packungsinhalt	Versandeinheit	PZN
4074	1 x PP-Kittel 1 x Schwesternhaube 1 x OP-Maske 2 x CPE-Überziehschuhe 2 x Untersuchungshandschuhe Latex Gr. M	80 Sets	1 Packung	-





# Unsere Inkontinenzprodukte orientieren sich an der Lebensqualität der Betroffenen

Bei Harn- und Stuhlinkontinenz existiert heute eine Reihe von konservativen und chirurgischen Behandlungsmöglichkeiten, die zu einer Heilung oder zumindest Linderung führen. Moderne Inkontinenzprodukte ermöglichen eine annehmbare Lösung bei einer nicht mehr behandelbaren Inkontinenz für den Betroffenen. Aus Anwendungssicht genügt es auf keinen Fall den Pflegekräften und Patienten irgendein Inkontinenzprodukt zur Verfügung zu stellen. Deshalb legen wir bei der Entwicklung und Fertigung von Meditrade Inkontinenzprodukten Wert auf Detaillösungen sowie Diskretion beim Träger. Unser umfangreiches Sortiment ermöglicht eine wirtschaftliche Anwendung mit unterschiedlichsten Größen, Saugstärken und Qualitäten, immer unter der Prämisse einer gezielten und annehmbaren Patientenversorgung.

# Superslip®

## Anatomisch geformter Inkontinenzslip mit flexiblen Bündchen

### Charakteristik

Moderner Inkontinenzslip mit hohem Komfort und Sicherheit dank elastischem Rückenabschluss und doppeltem Klebeklettverschluss. Dieser ermöglicht ein mehrmaliges Öffnen und Schließen ohne eine Beschädigung der Außenschicht. Durch die geruchsbindende und pH-hautneutrale Doppelkissen-Technologie mit Superabsorber wird eine hohe Flüssigkeitsaufnahme bei gleichbleibender Aufsauggeschwindigkeit erzielt. Hydrophobe Seitenbündchen als Auslaufbarriere sowie ein Nässeindikator zur Anzeige des Wechselzeitpunkts bieten guten Schutz.



### Anwendung

Bei schwerer und schwerster Harn- sowie Stuhlinkontinenz und hochgradig pflegebedürftigen Personen mit begrenzter Mobilität.

### Superslip® Classic

REF	Größe	Farbkennung	Hüftumfang	Saugleistung (nach ISO 11948-1)	Packungsinhalt	Versandeinheit	PZN	Hilfsmittel-Nr.
2431	Medium	weiß / blau	80 - 115 cm	ca. 1900 ml	20 Stück	4 Packungen	07757522	15.25.03.1118
2432	Large	weiß / grün	115 - 150 cm	ca. 2100 ml	20 Stück	4 Packungen	07757551	15.25.03.2112

### Superslip® Comfort

2406	Small	weiß	50 - 80 cm	ca. 1800 ml	15 Stück	6 Packungen	07757485	15.25.03.0066
2407	Medium	weiß / blau	80 - 115 cm	ca. 2450 ml	15 Stück	8 Packungen	07757580	15.25.03.1119
2408	Large	weiß / grün	115 - 150 cm	ca. 2600 ml	15 Stück	6 Packungen	07757605	15.25.03.2113
2414	X-Large	weiß / violett	> 150 cm	ca. 2700 ml	15 Stück	4 Packungen	07757634	15.25.03.2312

### Superslip® Extra

2436	Large	weiß / grün	115 - 150 cm	ca. 3000 ml	15 Stück	4 Packungen	09747019	15.25.03.2314
------	-------	-------------	--------------	-------------	----------	-------------	----------	---------------

### Superslip® Super

2403	Medium	weiß / blau	80 - 115 cm	ca. 3000 ml	15 Stück	4 Packungen	09754143	15.25.03.1278
2404	Large	weiß / grün	115 - 150 cm	ca. 3200 ml	15 Stück	4 Packungen	00351917	15.25.03.2313

# Superslip® Air Comfort

Atmungsaktiver, anatomisch geformter Inkontinenzslip mit flexiblen Bündchen

## Charakteristik

Moderner Inkontinenzslip mit hohem Komfort und Sicherheit dank elastischem Rückenabschluss und doppeltem Klebeklettverschluss. Dieser ermöglicht ein mehrmaliges Öffnen und Schließen ohne eine Beschädigung der Außenschicht. Durch die geruchsbindende und pH-hautneutrale Doppelkissen-Technologie mit Superabsorber wird eine hohe Flüssigkeitsaufnahme bei gleichbleibender Aufsauggeschwindigkeit erzielt. Hydrophobe Seitenbündchen als Auslaufbarriere sowie ein Nässeindikator zur Anzeige des Wechselzeitpunkts bieten guten Schutz.



## Anwendung

Bei schwerer und schwerster Harn- sowie Stuhlinkontinenz und hochgradig pflegebedürftigen Personen mit begrenzter Mobilität.

REF	Größe	Farbkennung	Hüftumfang	Saugleistung (nach ISO 11948-1)	Packungsinhalt	Versandeinheit	PZN	Hilfsmittel-Nr.
2437	Medium	weiß / blau	80 - 115 cm	ca. 1750 ml	15 Stück	8 Packungen	04917043	15.25.03.1276
2438	Large	weiß / grün	100 - 150 cm	ca. 2000 ml	15 Stück	6 Packungen	04918189	15.25.03.2311

# Medi-Pants

Diskrete Einweghose

## Charakteristik

Inkontinenzslip zum Schutz bei Blasenschwäche, der wie herkömmliche Unterwäsche an- und auszuziehen ist. Ermöglicht uneingeschränkte Bewegungsfreiheit und gewohnte Unabhängigkeit. Der geruchsbindende und schnell absorbierende Saugkern schließt Flüssigkeit zuverlässig und geruchshemmend ein. Atmungsaktiv, hautfreundlich, für Frauen und Männer, für den Einmalgebrauch.



## Anwendung

Zum Schutz bei Blasenschwäche. Für mobile oder demente Personen ohne zusätzliche Einschränkung im Alltag. Besonders geeignet für den Einsatz beim Toilettentraining. Wie normale Unterwäsche zu tragen.

REF	Größe	Hüftumfang	Packungsinhalt	Versandeinheit	PZN
2411	Medium	ca. 70 - 110 cm	14 Stück	6 Packungen	11141726
2412	Large	ca. 100 - 140 cm	14 Stück	6 Packungen	11141732
2413	X-Large	ca. 120 - 165 cm	14 Stück	6 Packungen	11141749

# Liberty Light

## Anatomisch geformte Inkontinenzeinlage

### Charakteristik

Einlage mit geruchsbindendem und pH-hautneutralem Saugkern. Anatomische Passform mit weichen, hydrophoben Bündchen im Schrittbereich. Mit dem gut haftenden Klebestreifen ist die Einlage in der Unterwäsche zu fixieren.



### Anwendung

Geeignet für leichte bis mittlere Blasenschwäche, als Schutz nach vaginalen Eingriffen oder als bequeme auslaufsichere Einlage nach der Entbindung.

REF	Größe	Farbkennung	Maße (ca.)	Saugleistung (nach ISO 11948-1)	Packungsinhalt	Versandeinheit	PZN	Hilfsmittel-Nr.
2052	Normal	rosa	28 x 10,5 cm	min. 350 ml	22 Stück	10 Packungen	07305197	15.25.01.5175
2053	Extra	blau	31,5 x 12 cm	min. 400 ml	18 Stück	10 Packungen	07305180	15.25.01.5177
2054	Super	grün	43 x 22 cm	min. 850 ml	30 Stück	5 Packungen	07305174	15.25.01.5176

# Superform®

## Anatomisch geformte Inkontinenzvorlage mit Doppelkissen

### Charakteristik

Inkontinenzeinlage anatomisch geformt. Durch die geruchsbindende und pH-hautneutrale Doppelkissenteknologie mit Superabsorber wird eine hohe Flüssigkeitsaufnahme bei gleichbleibender Aufsauggeschwindigkeit erzielt. Hydrophobe Seitenbündchen als Auslaufbarriere sowie ein Nässeindikator zur Anzeige des Wechselzeitpunkts bieten guten Schutz.



### Anwendung

Geeignet für jeden Grad der Inkontinenz bei bettlägerigen und mobilen Personen. **Kombinationshinweis:** Zur sicheren Fixierung empfehlen wir die Verwendung mit unseren waschbaren Fixierhosen PANTY oder LIGHT.

REF	Größe	Farbkennung	Maße	Saugleistung (nach ISO 11948-1)	Packungsinhalt	Versandeinheit	PZN	Hilfsmittel-Nr.
2047	Classic	blau	63 x 30 cm	ca. 1200 ml	30 Stück	5 Packungen	07520263	15.25.01.0076
2048	Plus	blau	63 x 30 cm	ca. 1350 ml	30 Stück	5 Packungen	07414302	15.25.01.1096
2049	Extra	grün	70 x 37 cm	ca. 1450 ml	30 Stück	4 Packungen	07414288	15.25.01.1105
2050	Super	grün	70 x 37 cm	ca. 1850 ml	20 Stück	4 Packungen	07414271	15.25.01.1065
2051	Maxi	weiß	70 x 37 cm	ca. 2450 ml	20 Stück	4 Packungen	07414070	15.25.01.2101

# Superform<sup>®</sup> Air

Atmungsaktive, anatomisch geformte Inkontinenzvorlage mit Doppelkissen

## Charakteristik

Atmungsaktive Inkontinenzeinlage anatomisch geformt. Durch die geruchsbindende und pH-hautneutrale Doppelkissentechologie mit Superabsorber wird eine hohe Flüssigkeitsaufnahme bei gleichbleibender Aufsauggeschwindigkeit erzielt. Hydrophobe Seitenbündchen als Auslaufbarriere sowie ein Nässeindikator zur Anzeige des Wechselzeitpunkts bieten guten Schutz.



## Anwendung

Geeignet für jeden Grad der Inkontinenz bei bettlägerigen und mobilen Personen. **Kombinationshinweis:** Zur Fixierung empfehlen wir die Verwendung mit unseren waschbaren Fixierhosen PANTY oder LIGHT.

REF	Größe	Farbkennung	Saugleistung (nach ISO 11948-1)	Packungsinhalt	Versandeinheit	PZN	Hilfsmittel-Nr.
20481	Plus	weiß / blau	ca. 1250 ml	30 Stück	5 Packungen	08801840	15.25.01.0098
20491	Extra	weiß / gelb	ca. 1400 ml	30 Stück	4 Packungen	08801857	15.25.01.1125
20501	Super	weiß / grün	ca. 1800 ml	20 Stück	4 Packungen	08801863	15.25.01.2141
20511	Maxi	weiß / violett	ca. 2200 ml	20 Stück	4 Packungen	08834851	15.25.01.2142

# BeeSana<sup>®</sup> Saugkissen

Saugstarke Vorlage für effiziente Inkontinenz- und -krankenpflege

## Charakteristik

Latexfreies Saugkissen aus Zellstofflocken mit weicher Vliesstoffumhüllung und undurchlässiger, rutschfester Außenfolie. Der Superabsorber schützt Wäsche und Kleidung vor Verschmutzung. In Kombination mit Light oder Panty Fixierhöschen einfach anzulegen.



## Anwendung

Bei leichter Inkontinenz / leichtem Schmierstuhl für Katheträger, bettlägerige und mobile Personen. Als universell einsetzbares Saugkissen in der Krankenpflege, geeignet für Patienten mit empfindlicher Haut.

	REF	Größe	Packung	Packungsinhalt	PZN
mit Klebestreifen	2022	12 x 38 cm	50 Stück	8 Packungen	02214142
ohne Klebestreifen	2024	18 x 40 cm	60 Stück	3 Packungen	02214165

# BeeSana® Saugvorlage

Unsere saugstarke und extragroße Vorlage für die Inkontinenzpflege

## Charakteristik

Latexfreies Saugkissen aus Zellstoff-flocken mit weicher Vliesstoffumhüllung ist saugstark und bietet eine sichere und vollständige Abdeckung des Genitalbereichs. In Kombination mit Light oder Panty Fixierhöschen einfach anzulegen.



## Anwendung

Bei leichter Inkontinenz für bettlägerige Personen, geeignet für Patienten mit empfindlicher Haut.

REF	Größe	Packungsinhalt	Versandereinheit	PZN
2119	16 x 55 cm	20 Stück	5 Packungen	02214219

# BeeSana® Rechteckvorlage

Unsere saugfähige Einlage bei leichter Inkontinenz

## Charakteristik

Das latexfreie Saugkissen aus Zellstoffflocken mit weicher Vliesstoffumhüllung ist saugstark und ist in Kombination mit Light oder Panty Fixierhöschen einfach anzulegen.



## Anwendung

Bei leichter Inkontinenz für bettlägerige Personen. Als Wöchnerinnenvorlage für die Phase nach der Geburt. Geeignet als Schutz nach vaginalen Eingriffen und geeignet für Patienten mit empfindlicher Haut.

REF	Größe	Packungsinhalt	Versandereinheit	PZN
2101	35 x 11 cm	25 Stück	8 Packungen	12147808

# BeeSana® Herrenvorlage

Diskrete und anatomisch geformte Vorlage für Männer

## Charakteristik

Männerinkontinenzvorlage mit Superabsorber-Saugkern. Frei von Latex, PVC und DEHP. Ergonomischer Zuschnitt für die männliche Anatomie für sicheren Schutz bei höchstem Tragekomfort. Unauffällig zu tragen. Mit Haftstreifen einfach in der Unterwäsche zu fixieren.



## Anwendung

Für Männer mit leichter Harninkontinenz, z. B. in Folge von Operationen im Genitalbereich, als sicherer Schutz für überwiegend aktive Personen.

REF	Größe	Packungsinhalt	Versandeinheit	PZN
2020	8,5 x 40 cm	21 Stück	7 Packungen	05880164

# BeeSana® Damenvorlage

Unsere hygienische Damenvorlage

## Charakteristik

Latexfreies, hautfreundliches Saugkissen aus weichen, saugfähigen Zellstofflocken mit seidenweicher Vliesumhüllung.



## Anwendung

Als Schutz nach vaginalen Eingriffen oder als Einlage / Wöchnerinnenvorlage nach der Entbindung.

REF	Größe	Packungsinhalt	Versandeinheit	PZN
2118	ca. 7 x 23 cm	20 Stück	18 Packungen	01091275

# Light Fixierhöschen

Zur Fixierung von Inkontinenzvorlagen

## Charakteristik

Hochwertiges, latexfreies Fixierhöschen mit weicher, wäscheähnlicher Textilstruktur. Dauerhafte Größenkennzeichnung durch Farbstreifen. Waschbar bei 60 Grad und trocknergeeignet im Schongang. Auch nach häufigem Waschen noch form- und passecht.



## Anwendung

Zur sicheren und tragefreundlichen Fixierung aller Inkontinenzvorlagen und Einlagen für mobile Personen.

REF	Größe	Farbe	Hüftumfang	Packungsinhalt	Versandeinheit	PZN
2221	Medium	grün	ca. 80 - 110 cm	50 Stück	6 Packungen	11513151
2222	Large	weiß	ca. 90 - 130 cm	50 Stück	6 Packungen	11513211
2223	X-Large	blau	ca. 110 - 170 cm	50 Stück	6 Packungen	11513228
2224	XX-Large	orange	ca. 120 - 180 cm	50 Stück	6 Packungen	11513234



# Panty Fixierhöschen

Mit Beinansatz zur Fixierung von Inkontinenzvorlagen

## Charakteristik

Hochwertiges, latexfreies Fixierhöschen mit hohem Tragekomfort durch weiche, wäsche-ähnliche Textilstruktur. Dauerhafte Größenkennzeichnung durch Farbstreifen. Durch den Beinansatz und das feine Maschenbild wird ein Tragegefühl ähnlich einer Feinstrumpfhose erreicht. Waschbar bei 60 Grad und trocknergeeignet im Schongang. Auch nach häufigem Waschen noch form- und passecht.



## Anwendung

Zur sicheren und tragefreundlichen Fixierung aller Inkontinenzvorlagen und Einlagen für mobile Personen.

REF	Größe	Farbe	Hüftumfang	Packungsinhalt	Versandeinheit	PZN
0711500301	Medium	blau	ca. 70 - 100 cm	100 Stück	6 Packungen	09081879
0711500501	Large	braun	ca. 85 - 120 cm	100 Stück	6 Packungen	09081885
0711500701	X-Large	grün	ca. 105 - 130 cm	100 Stück	6 Packungen	09081891
0711500901	XX-Large	grün-blau	ca. 115 - 140 cm	100 Stück	6 Packungen	09081916

# Lagenkrankenunterlage

Bewährte Krankenunterlage aus umweltfreundlichen Zellstofflagen für den bedarfsgerechten Einsatz

## Charakteristik

Krankenunterlagen mit Saugkörper aus umweltfreundlichem, 100 % ungebleichtem Recyclingzellstoff für eine rasche und vollflächige Feuchtigkeitsaufnahme. Das Trockenvlies mit rutschfester Außenfolie gewährt eine bedarfsgerechte und effiziente Anwendung.

## Anwendung

Krankenunterlagen helfen im häuslichen Pflegebereich, den Pflegekomfort zu erhöhen, die tägliche Arbeit zu erleichtern und nicht zuletzt dienen sie als Bettschutz um die Wäscheberge zu reduzieren. Sie sind bei uns als Lagen- und Flockenunterlagen in unterschiedlichen Qualitäten erhältlich.



REF	Größe	Lagenzahl	Versandeinheit	PZN
104606M	40 x 60 cm	6-lagig	200 Stück	02426826
104608M	40 x 60 cm	8-lagig	200 Stück	00559612
104610M	40 x 60 cm	10-lagig	200 Stück	00559629
104612M	40 x 60 cm	12-lagig	100 Stück	06178087
104620M	40 x 60 cm	20-lagig	100 Stück	00559693
106606M	60 x 60 cm	6-lagig	150 Stück	00560213
106610M	60 x 60 cm	10-lagig	100 Stück	00560236
106906M	60 x 90 cm	6-lagig	100 Stück	00560259
106908M	60 x 90 cm	8-lagig	100 Stück	00560331
106910M	60 x 90 cm	10-lagig	100 Stück	00560609
106912M50	60 x 90 cm	12-lagig	50 Stück	00561046
106920M	60 x 90 cm	20-lagig	50 Stück	00561052

# BeeSana<sup>®</sup> Comflock Super

Krankenunterlage aus weichen, saugstarken Zellstoffflocken

## Charakteristik

Krankenunterlage mit Saugkörper aus Zellstoffflocken für eine rasche und vollflächige Feuchtigkeitsaufnahme. Das Trockenvlies mit rutschfester Außenfolie gewährt eine bedarfsgerechte und effiziente Anwendung.

## Anwendung

Krankenunterlagen helfen im häuslichen Pflegebereich, den Pflegekomfort zu erhöhen, die tägliche Arbeit zu erleichtern und nicht zuletzt dienen sie als Bettschutz um die Wäscheberge zu reduzieren. Sie sind bei uns als Lagen- und Flockenunterlagen in unterschiedlichen Qualitäten erhältlich.



REF	Größe	Flüssigkeitsaufnahme	Packungsinhalt	Versandeinheit	PZN
2064	40 x 60 cm	750 ml ± 10 %	25 Stück	4 Packungen	04136185
2065	60 x 60 cm	900 ml ± 10 %	25 Stück	6 Packungen	04136104
2066	60 x 90 cm	1590 ml ± 10 %	25 Stück	6 Packungen	04136156

# Stilleinlage

Unsere weiche Einlage zum Wäscheschutz während der Stillzeit

## Charakteristik

Anatomisch geformte, weiche und hautfreundliche Stilleinlage mit feuchtigkeitsundurchlässigen und atmungsaktiven Außenvlies. Saugfähig für ein lang anhaltendes Trockengefühl. Der Zellulosekern nimmt ausfließende Milch schnell und zuverlässig auf. Die Stilleinlage bietet einen unauffälligen und sicheren Sitz.

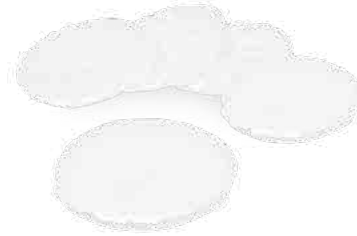

## Anwendung

Zur sicheren Flüssigkeitsaufnahme und zum Wäscheschutz während der Stillzeit nach der Geburt.

unsteril

REF	Größe	Packungsinhalt	Versandeinheit	PZN
2068	10,5 cm	30 Stück	12 Packungen	02097937





# Desinfektions- und Hygieneprodukte mit einem breiten Wirkungsspektrum

Reduktion von Infektionsrisiken, Standardisierung von Präventionsmethoden und erhaltende Hautpflege sind die Kernelemente unseres vielfältigen Produktsortiments.

Unsere Desinfektions- und Reinigungsprodukte unterliegen strengsten Qualitätsnormen und werden ständig und umfassend geprüft. Damit Sie stets über die aktuellen Hygienestandards informiert sind, bieten wir Ihnen im Einklang mit unseren Produkten eine umfassende Optimierung und Kostenersparnis in Form von Hygienekonzepten vor Ort an.

Hinweis: Die Empfehlungen zu unseren Präparaten beruhen auf wissenschaftlichen Prüfungen und werden nach bestem Wissen gegeben. Weitergehende Empfehlungen, z. B. in Hinsicht auf Materialverträglichkeit, sind nur gesondert möglich. Unsere Empfehlungen befreien unsere Kunden nicht von der eigenen Prüfung unserer Präparate auf ihre Eignung für die beabsichtigten Zwecke und Verfahren. Insoweit können wir keine Haftung übernehmen.

## Händedesinfektion

# Alcoman®

Bewährtes Händedesinfektionsmittel,  
RKI-gelistet im Bereich A (begrenzt viruzid, Einwirkzeit 30 Sek.)

### Charakteristik

Bakterizid, fungizid, begrenzt viruzid wirksam. Wirksam gegen alle behüllten Viren, Rota- und Noroviren sowie MRSA. Wirkt schnell und umfassend. Aldehyd- und phenolfreie Rezeptur.

### Anwendung

Hygienische und chirurgische Händedesinfektion.

Zur hygienischen Händedesinfektion: mind. 3 ml für 30 Sek. einreiben. Hände während der gesamten Applikation feucht halten.

Zur chirurgischen Händedesinfektion: trockene Hände und Unterarme vollständig mit Alcoman® benetzen. Im Bedarfsfall wiederholen um Hände und Unterarme min. 5 min. lang feucht zu halten. Vor Gebrauch stets Etikett und Produktinformation lesen!

### Haltbarkeit

Behälter dicht verschlossen aufbewahren, nach dem Ablauf des Verfallsdatums nicht mehr anwenden. Keine besonderen Lagerungsbedingungen vorgesehen.

### Inhaltsstoffe

100 g Lösung enthalten: 2-Propanol 63,1 g; gereinigtes Wasser 36,9 g.

REF	Packungsinhalt	Versandeinheit	PZN
01008	100 ml	24 Flaschen	00066482
00978	500 ml	18 Flaschen	00068742
00983	1 L	10 Flaschen	00068759
00984	5 L	2 Kanister	00068765

### Zubehör (siehe Seite 155)

Dosierpumpe 500 ml

Dosierpumpe 1 l

Kanisterdosierpumpe

Kanisterschlüssel

Kanisterhahn

### Alcoman, Lösung zur Hautdesinfektion

**Anw.:** Hygienische und chirurgische Händedesinfektion. **Gegenanz.:** Alcoman® ist nicht zur Desinfektion offener Wunden geeignet. **Warnhinweise:** Leicht entzündlich. Von Zündquellen fern halten. Nicht in Kontakt mit offenen Flammen bringen. Die Zeitangaben sind Mindestzeiten. Je nach zusätzlichen Erschwernissen sind die Einwirkzeiten zu verlängern. Alcoman® wirkt nicht sporenabtötend und ist daher für die Aufbewahrung steriler Instrumente und Spritzen nicht geeignet. Weitere Informationen siehe Gebrauchsinfo. **Stand der Information:** 10/2018.

Zu Risiken und Nebenwirkungen lesen Sie die Packungsbeilage und fragen Sie Ihren Arzt oder Apotheker.

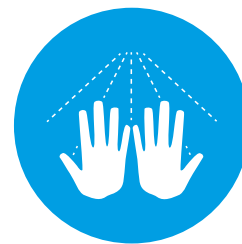



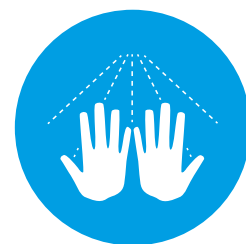

# Alcoman® +

## Das bewährte Händedesinfektionsmittel als Biozid

### Charakteristik

Gebrauchsfertiges, alkoholisches Antiseptikum zur hygienischen und chirurgischen Händedesinfektion. Sehr gute Hautverträglichkeit. Besonders geeignet für häufige Anwendungen. Dermatologisch getestet. Wirkt schnell und umfassend.

### Anwendung

Zur hygienischen Händedesinfektion: Portionen von 3 ml auf den Händen verreiben, um diese während 30 Sekunden feucht zu halten.

Zur chirurgischen Händedesinfektion: Portionen von 3 ml wiederholt in die Hände einreiben, sodass die gesamte Handfläche während 90 Sekunden benetzt ist.

Es ist zu beachten, dass immer auch alle Fingerzwischenräume, Fingernagelwinkel und Hautfalten vollständig und über die gesamte Einwirkzeit benetzt werden.

### Haltbarkeit

Alcoman® + kann bis 12 Monate nach dem erstmaligen Öffnen der Originalgebinde verwendet werden. Vorausgesetzt wird, dass die Produkte ausschließlich in den gut verschlossenen Originalgebinden gelagert werden, dass jede Kontamination während der Produktentnahme vermieden wird und dass die Lagerung und Aufbewahrung der Anbruchgebinde unter Standardlagerbedingungen (Schutz vor Feuchtigkeit, direkter Sonneneinstrahlung, Hitze und Frost) im Bereich von 5 - 25 °C erfolgt.

### Regulatorische Anforderungen

Alcoman® + ist kein Arzneimittel und fällt unter die Biozidrichtlinie. Biozide sicher verwenden. Vor Gebrauch stets Kennzeichnung und Produktinformationen lesen. VAH-gelistet. Biozid der Produktart 1 („Biozidprodukte für die menschliche Hygiene“)

### Inhaltstoffe

Zusammensetzung  
(in 100 g sind enthalten):  
70 ml 2-Propanol



### Anwendung: Konz. / Einwirkzeit:

Wirksamkeiten	15 sec.	30 sec.	1 min. / 60 sec.	1,5 min. / 90 sec.	2 min. / 120 sec.
Hygienische Händedesinfektion gem. EN 1500		+			
Chirurgische Händedesinfektion gem. EN 12791				+	
<b>Viruswirksamkeit nach EN 14476</b>					
begrenzt viruzid nach EN 14476 (niedrige Belastung)	+				
begrenzt viruzid PLUS nach EN 14476 (niedrige Belastung)					+
Vaccinia (niedrige Belastung)	+				
Noro (niedrige Belastung)		+			
Adeno (niedrige Belastung)					+

REF	Packungsinhalt	Versandeinheit	PZN
01008+	100 ml	24 Flaschen	13814980
00978+	500 ml	18 Flaschen	13814997
00983+	1 L	10 Flaschen	13815040
00984+	5 L	2 Kanister	13815057

# Ethasept®

## Unsere alkoholische Desinfektion für die menschliche Hygiene

### Präparatetyp

Ethasept® ist ein gebrauchsfertiges, alkoholisches, hautverträgliches Desinfektionsmittel **ohne Parfüm- und Farbstoffe**, welches zur Desinfektion für die menschliche Hygiene geeignet ist. **Rückfetter** machen die Haut weich und geschmeidig. Die Hautverträglichkeit wird durch dermatologische Tests belegt.

### Anwendungsbereich

Zur hygienischen und chirurgischen Händedesinfektion für alle Bereiche zur menschlichen Hygiene.

### Art und Dauer der Anwendung

Gebrauchsfertig. Hände / Unterarme während der Applikation feucht halten. Standardmethoden zur hygienischen (EN 1500) und chirurgischen (EN 12791) Händedesinfektion beachten.

### Präparateigenschaften

- Wirkt sehr schnell und umfassend bakterizid, levurozid, tuberkulozid
- Sehr schnell gegen alle behüllten Viren BVDV / Vaccinia (inkl. HCV / HBV / HIV) wirksam
- Umfassend wirksam gegen die unbehüllten Viren Rota, Adeno, Polio und Noroviren (**viruzid wirksam gemäß EN 14476**)
- Wirksam gegen MRSA
- Parfüm- und farbstofffrei
- Sehr gute Hautverträglichkeit – Dermatologisch getestet: „sehr gut“
- Begutachtet nach den Standardmethoden der DGHM, der EN 1500 und EN 12791 sowie den RKI-Empfehlungen zur Wirksamkeit gegen Viren
- VAH-gelistet
- IHO-gelistet

### Hygienische Händedesinfektion

Reduzierung der transidenten Keime in 15 Sekunden. Hände unverdünnt mit mind. 3 ml einreiben.

### Haltbarkeit

Ethasept® kann bis 12 Monate nach dem erstmaligen Öffnen der Originalgebinde verwendet werden. Vorausgesetzt wird, dass die Produkte ausschließlich in den gut verschlossenen Originalgebinden gelagert werden, dass jede Kontamination während der Produktentnahme vermieden wird und dass die Lagerung und Aufbewahrung der Anbruchgebinde unter Standardlagerbedingungen (Schutz vor Feuchtigkeit, direkter Sonneneinstrahlung, Hitze und Frost) im Bereich von 5 - 25 °C erfolgt.

### Zusammensetzung:

In 100 g sind enthalten: Wirkstoff: 73,5 g Ethanol.

### Regulatorische Anforderungen

Ethasept® ist kein Arzneimittel und fällt unter die Biozidrichtlinie. Biozide sicher verwenden. Vor Gebrauch stets Kennzeichnung und Produktinformationen lesen. Biozid der Produktart 1 („Biozidprodukte für die menschliche Hygiene“) Biozid Reg. Nr. N-44236.

REF	Packungsinhalt	Versandeinheit	PZN
01001	100 ml	24 Flaschen	-
01004	500 ml	18 Flaschen	09102216
01005	1 L	10 Flaschen	09102191
01006	5 L	2 Kanister	-

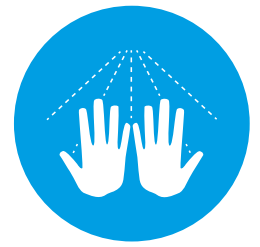

### Anwendung: Konz. / Einwirkzeit:

Wirksamkeiten	15 sec.	30 sec.	1 min. / 60 sec.	1,5 min. / 90 sec.	2 min. / 120 sec.
<b>Hygienische Händedesinfektion:</b> Bakterizide und fungizide Wirkung nach EN 1500. Anwendungsempfehlung der VAH: mind. 3 ml	+				
<b>Chirurgische Händedesinfektion nach EN 12791:</b> mind. 3 ml / 90 Sekunden. Hände während der gesamten Applikation feucht halten.				+	
<b>Viruzid gemäß EN 14476</b>					+
Adeno			+		
Polio					+

# Alcoman® Gel

## Unsere Händedesinfektion in handlicher Gel-Variante

### Präparatetyp

Alcoman® Gel ist ein gebrauchsfertiges, alkoholisches Einreibepreparat auf Gelbasis zur hygienischen Händedesinfektion. Die Anwendung erfolgt ohne Zugabe von Wasser. Ideal für unterwegs.

### Präparateigenschaften

- Wirkt schnell und umfassend bereits in 30 sek.
- Wirkt umfassend bakterizid und levurozid
- Begrenzt viruzid wirksam gegen alle behüllten Viren BVDV / Vaccinia (inkl. HCV / HBV / HIV) und Noro-Viren (MNV)
- Begutachtet nach den Standardmethoden der DGHM und der DIN EN 1500 sowie den RKI-Empfehlungen zur Wirksamkeit gegen Viren
- Ohne Farbstoffe
- Sehr gute Hautverträglichkeit, auch bei häufiger Anwendung
- VAH-gelistet

### Anwendungsbereiche

Für alle Bereiche mit hohen Anforderungen an die Händehygiene: Kliniken, Arztpraxen, Ambulanzen, Pflegeeinrichtungen, Industrie-, Gewerbe- und Laborbereiche, Freizeit- und Bädereinrichtungen. Ideal für mobile Tätigkeiten.

### Art und Dauer der Anwendung

Gebrauchsfertig. Zur hygienischen Händedesinfektion gemäß DIN EN 1500 mind. 30 Sekunden. Unverdünn und ohne Zugabe von Wasser gründlich einreiben. Schwachstellen vermeiden.

### Regulatorische Anforderungen

Biozid der Produktart 1 („Biozidprodukte für die menschliche Hygiene“). Desinfektionsmittel vorsichtig verwenden. Vor Gebrauch stets Etikett und Produktinformationen lesen.

### Haltbarkeit

Alcoman® Gel kann bis 12 Monate nach dem erstmaligen Öffnen der Originalgebinde verwendet werden. Vorausgesetzt wird, dass die Produkte ausschließlich in den gut verschlossenen Originalgebinden gelagert werden, dass jede Kontamination während der Produktentnahme vermieden wird und dass die Lagerung und Aufbewahrung der Anbruchgebinde unter Standardlagerbedingungen (Schutz vor Feuchtigkeit, direkter Sonneneinstrahlung, Hitze und Frost) im Bereich von 5 - 25 °C erfolgt.

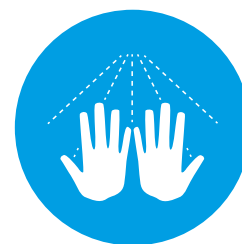

### Zusammensetzung

In 100 ml sind enthalten:

70 ml 2-Propanol;

Weitere Inhaltsstoffe:

Gelbildner, Rückfetter, Duftstoff.

REF	Packungsinhalt	Versandeinheit	PZN
00961	100 ml	24 Flaschen	11169713
00966	500 ml	18 Flaschen	11169736

Zubehör (siehe Seite 155)

Spenderpumpe für 500 ml / 1 l Flasche

### Anwendung: Konz. / Einwirkzeit:

Wirksamkeiten	15 sec.	30 sec.	1min. / 60 sec.	1,5min. / 90 sec.	2min. / 120 sec.
Hygienische Händedesinfektion gem. EN 1500 / VAH		+			
Begrenzt viruzid gemäß EN 14476			+		
Noro (MNV)			+		
Vaccinia Ankara (MVA) / alle behüllten Viren	+				

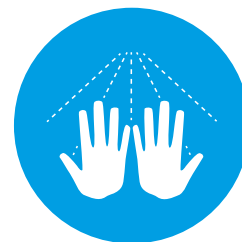

# Alcoderm®

## Hautdesinfektion

### Charakteristik

Wirkt schnell und umfassend. Aldehyd- und phenolfreie Rezeptur. Bakterizid, fungizid, begrenzt viruzid (inkl. Rota- und Norovirus) wirksam.

### Anwendung

Zur Desinfektion vor einfachen Injektionen und Punktionen peripherer Gefäße wird die Haut mit der Lösung sorgfältig abgerieben und 15 Sekunden lang feucht gehalten. Für Kühlumschläge ist Alcoderm® mit gleichen Teilen Wasser verdünnt anzuwenden. Hinweis: Alcoderm® wirkt nicht sporenabtötend und ist daher für die Aufbewahrung steriler Instrumente und Spritzen nicht geeignet. Vor Gebrauch stets Etikett und Gebrauchsinformation lesen.



### Wirkungsspektrum

Bakterizid, fungizid, begrenzt viruzid (inkl. Rota- und Norovirus).

### Haltbarkeit

Behälter dicht verschlossen aufbewahren, nach dem Ablauf des Verfallsdatums nicht mehr anwenden. Keine besonderen Lagerungsbedingungen vorgesehen.

### Inhaltsstoffe

100 g Lösung enthalten: 2-Propanol 63,1 g; gereinigtes Wasser 36,9 g.

REF	Packungsinhalt	Versandeinheit	PZN
00985	250 ml	12 Flaschen	08625490
00986	1 L	10 Flaschen	08625509

Zubehör (siehe Seite 155)

Dosierpumpe

### Alcoderm, Lösung zur Hautdesinfektion

**Anw.:** Hautdesinfektion vor einfachen Injektionen und Punktionen peripherer Gefäße. Kühlumschläge. **Gegenanz.:** Alcoderm® ist nicht zur Desinfektion offener Wunden geeignet. **Warnhinweise:** Leicht entzündlich. Von Zündquellen fern halten. Nicht in Kontakt mit offenen Flammen bringen. Die Zeitangaben sind Mindestzeiten. Je nach zusätzlichen Erschwernissen sind die Einwirkzeiten zu verlängern. Alcoderm® wirkt nicht sporenabtötend und ist daher für die Aufbewahrung steriler Instrumente und Spritzen nicht geeignet. Weitere Informationen siehe Gebrauchsinfo. **Stand:** 10/2018.

Zu Risiken und Nebenwirkungen lesen Sie die Packungsbeilage und Fragen Sie Ihren Arzt oder Apotheker.

## Alkoholische Flächendesinfektion

# Medizid® Rapid+

Hochwirksame, gebrauchsfertige Schnelldesinfektion für alkoholbeständige Oberflächen und Gegenstände

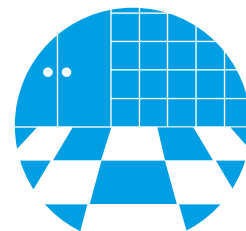

### Präparatetyp

Medizid® Rapid+ ist eine gebrauchsfertige, alkoholhaltige Sprühwischdesinfektionslösung mit umfassendem Wirkungsspektrum zur Desinfektion von alkoholbeständigen Oberflächen in medizinischen Einrichtungen. Ideal zur Schnelldesinfektion zwischen Behandlungen und Eingriffen, besonders wenn kurze, praxisgerechte Einwirkzeiten erforderlich sind.

### Anwendungsbereich

Zur Schnelldesinfektion von alkoholbeständigen Oberflächen im patientennahen Umfeld, in Kliniken, Praxen, Ambulanzen und Pflegebereichen, in der Industrie und in öffentlichen Einrichtungen.

### Anwendung

Sichtbare Verschmutzungen vor der Desinfektion entfernen. Oberflächen vollständig mit Medizid® Rapid+ benetzen und die Desinfektionslösung ggf. mit einem hygienischen, sauberen Einmaltuch verteilen. Dabei die Einwirkzeiten beachten. Während der gesamten Einwirkzeit die Oberfläche feucht halten. Nur für den professionellen Gebrauch. Nicht geeignet für die Desinfektion von invasiven Medizinprodukten. Materialbeständigkeit ggf. an unauffälligen Stellen prüfen.

### Haltbarkeit

Medizid® Rapid+ kann bis 12 Monate nach dem erstmaligen Öffnen der Originalgebinde verwendet werden. Die Mindesthaltbarkeit beträgt 3 Jahre (s. Etikettendruck). Vorausgesetzt wird, dass die Produkte ausschließlich in den gut verschlossenen Originalgebinden gelagert werden, dass jede Kontamination während der Produktentnahme vermieden wird und dass die Lagerung und Aufbewahrung der Anbruchgebinde unter Standardlagerbedingungen (Schutz vor Feuchtigkeit, direkter Sonneneinstrahlung, Hitze und Frost) im Bereich von 5 - 25 °C erfolgt.

### Zusammensetzung

Wirkstoffe in 100 g:

0,05 g Didecylmethylammoniumchlorid, 63,5 g Ethanol

### Einwirkzeit:

Wirksamkeiten	vollständig benetzt
<b>Gemäß den Richtlinien der VAH:</b>	
Bakterizid, levurozid inkl. 4-Feldertest:	<b>1 Min.</b> (geringe Belastung)
Bakterizid, levurozid ohne Mechanik:	<b>2 Min.</b> (hohe Belastung)
Mykobakterizid ohne Mechanik:	<b>5 Min.</b> (hohe Belastung)



### Präparateeigenschaften

- Aldehydfrei
- Wirksamkeit:
  - Bakterizid (inkl. MRSA), levurozid wirksam
  - Fungizid wirksam
  - Mykobakterizid wirksam
  - **Viruzid wirksam**
- VAH gelistet

REF	Packungsinhalt	Versandeinheit	PZN
01002+	250 ml	12 Flaschen	16015216
00975+	500 ml	18 Flaschen	16015222
00976+	1 L	12 Flaschen	16015239
00977+	5 L	2 Kanister	16015245

**Zubehör** (siehe Seite 155)

Kanisterhahn

Kanisterschlüssel

Sprühkopf für 1-l-Flasche

# Medizid® Rapid+ Desinfektionstücher

Desinfektionstücher für alkoholbeständige Oberflächen von Medizinprodukten

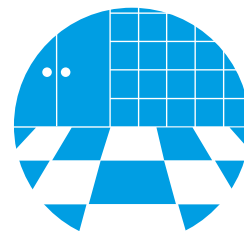

## Präparatetyp

Medizid® Rapid+ ist eine gebrauchsfertige, alkoholhaltige Wischdesinfektion mit umfassendem Wirkungsspektrum zur Desinfektion von alkoholbeständigen Oberflächen in medizinischen Einrichtungen. Ideal zur Schnelldesinfektion zwischen Behandlungen und Eingriffen, besonders wenn kurze, praxisgerechte Einwirkzeiten erforderlich sind.

## Anwendungsbereich

Zur Schnelldesinfektion von allen alkoholbeständigen Oberflächen im patientennahen Umfeld, in Kliniken, Praxen, Ambulanzen und Pflegebereichen, in der Industrie und in öffentlichen Einrichtungen.

## Anwendung

Sichtbare Verschmutzungen vor der Desinfektion entfernen. Dann die Oberflächen sorgfältig mit dem getränkten Tuch abwischen. Dabei auf eine vollständige Benetzung und die entsprechenden Einwirkzeiten achten. Nur für den professionellen Gebrauch. Nicht geeignet für die Desinfektion von invasiven Medizinprodukten. Materialbeständigkeit ggf. an unauffälligen Stellen prüfen.

## Haltbarkeit

Die Mindesthaltbarkeit der Medizid® Rapid+ Desinfektionstücher beträgt 3 Jahre (s. Etikettendruck). Um das vorzeitige Austrocknen der Tücher zu verhindern, Verpackung / Dose / Eimer direkt nach Gebrauch wieder verschließen. Haltbarkeit / Standzeit nach Anbruch: 28 Tage. Vorausgesetzt wird, dass die Produkte ausschließlich in den gut verschlossenen Originalgebinden gelagert werden, dass jede Kontamination während der Produktentnahme vermieden wird und dass die Lagerung und Aufbewahrung der Anbruchgebinde unter Standardlagerbedingungen (Schutz vor Feuchtigkeit, direkter Sonneneinstrahlung, Hitze und Frost) im Bereich von 5 - 25 °C erfolgt.

## Einwirkzeit:

Wirksamkeiten	vollständig benetzt	Gemäß EN 16615 (4-Feldertest) – Praxistest (für die Tücher):	
<b>Gemäß den Richtlinien der VAH:</b>		Bio-Wipes	1 Min. (hohe Belastung)
Bakterizid, levurozid inkl. 4-Feldertest:	1 Min. (geringe Belastung)	Standardtuch	2 Min. (hohe Belastung)
Bakterizid, levurozid ohne Mechanik:	2 Min. (hohe Belastung)	Standzeittest Bio-Wipes (28, 60 + 90 Tage)	1 Min. (hohe Belastung)
Mykobakterizid ohne Mechanik:	5 Min. (hohe Belastung)		



## Zusammensetzung

Wirkstoffe in 100 g:  
0,05 g Didecyldimethylammoniumchlorid,  
63,5 g Ethanol

## Präparateeigenschaften

- aldehydfrei
- Wirksamkeit:
  - Bakterizid (inkl. MRSA), levurozid wirksam
  - Fungizid wirksam
  - Mykobakterizid wirksam
  - **viruzid wirksam**
- VAH zertifiziert

REF	Artikel	Tuchgröße	Packungsinhalt	Versandeinheit	PZN
00941+	Tücher in PE-Spenderdose	ca. 15 x 18 cm	150 Tücher	12 Dosen	16015268
00942+	Nachfüllpackung Dose	ca. 15 x 18 cm	150 Tücher	20 Beutel	16015251
00946+	Tücher im Eimer	ca. 29 x 30 cm	70 Tücher	1 Eimer	16015274
00947+	Nachfüllpackung Eimer	ca. 29 x 30 cm	70 Tücher	6 Rollen	16015280

# Medizid® Rapid QF Flowpack

Alkoholische Hygienetücher zur Desinfektion von Medizinprodukteoberflächen und Gegenständen

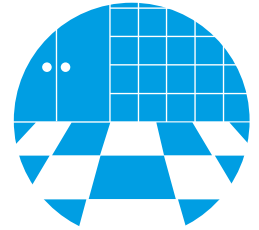

## Präparatetyp

Medizid® Rapid QF Desinfektionstücher (Flowpack) sind mit der sehr schnell wirkenden Flüssigkeit des alkoholischen Präparats Medizid® Rapid getränkt. Die Hygienetücher eignen sich deshalb gut zur Desinfektion von Medizinprodukten wie Geräteoberflächen und Gegenstände im medizinischen Bereich und im patientennahen Umfeld zwischen Behandlungen und Eingriffen.

## Anwendungsbereiche

Für alle alkoholbeständigen Medizinprodukte, Oberflächen und Gegenstände, insbesondere für Geräteoberflächen und Gegenstände im patientennahen Umfeld in Kliniken, Praxen, Ambulanzen, und Pflegebereichen.



## Anwendung und Dosierung

Medizid® Rapid QF Desinfektionstücher (Flowpack) sind gebrauchsfertig. Die zu desinfizierenden Flächen und Gegenstände werden mit dem Medizid® Rapid Tuch sorgfältig abgewischt und dabei vollständig benetzt.

## Zur Beachtung

Vorsicht bei alkoholempfindlichen Materialien. Nicht zur Desinfektion von invasiven Geräte verwenden.

## Haltbarkeit

Die Mindesthaltbarkeit der Medizid® Rapid Desinfektionstücher beträgt 3 Jahre (s. Etikettendruck). Um das vorzeitige Austrocknen der Tücher zu verhindern, Verpackung direkt nach Gebrauch wieder verschließen. Haltbarkeit / Standzeit nach Anbruch: 28 Tage. Vorausgesetzt wird, dass die Produkte ausschließlich in den gut verschlossenen Originalgebinden gelagert werden, dass jede Kontamination während der Produktentnahme vermieden wird und dass die Lagerung und Aufbewahrung der Anbruchgebinde unter Standardlagerbedingungen (Schutz vor Feuchtigkeit, direkter Sonneneinstrahlung, Hitze und Frost) im Bereich von 5 - 25 °C erfolgt.

## Zusammensetzung

In Medizid Rapid QF sind in 100 g als Wirkstoff enthalten: 50 g Ethanol.

## Produkteigenschaften

- gebrauchsfertig
- aldehydfrei
- wirkt bakterizid, levurozid, tuberkulozid (inkl. M.-terrae), mykobakterizid
- rückstandsfrei

## Anwendung: Konz. / Einwirkzeit:

Wirksamkeiten	30 sec.	1 Min.	5 Min.
Wirksamkeit gemäß EN 16615 Praxistest (für Tücher) bakterizid, levurozid inkl. 4-Felder Test (hohe Belastung): Biowipes:		+	
<b>Wirksamkeiten der Tränklösung:</b> <b>Einwirkzeiten für den Hygienebereich</b>			
Bakterizid, Levurozid EN 16615 (hohe Belastung)		+	
Bakterizid, Levurozid EN 13727, EN 13624 (hohe Belastung)		+	
Mykobakterizid nach VAH-Methode 9 (hohe Belastung)			+
Tuberkulozid EN 14348 (geringe Belastung)		+	
<b>Einwirkzeiten für den Lebensmittelbereich</b>			
Bakterizid EN 1276 (niedrige Belastung)	+		
Levurozid EN 1650 (niedrige Belastung)	+		
Bakterizid / Levurozid EN 13697 (niedrige Belastung)			+
<b>Viruswirksamkeiten nach EN 14476</b>			
begrenzt viruzid PLUS		+	
Vaccinia		+	
Adenovirus		+	
Norovirus		+	

REF	Tuchgröße	Packungsinhalt	Versandeinheit	PZN
00976FP	ca. 22 x 20 cm	80 Stück	12 Packungen	-

# Medizid<sup>®</sup> Rapid Optima

Sprühwischdesinfektion zur Desinfektion von alkoholbeständigen Oberflächen von Medizinprodukten

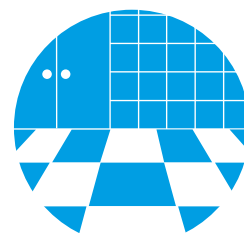

## Präparatetyp

Medizid<sup>®</sup> Rapid Optima ist ein gebrauchsfertiges, schnell wirkendes Präparat zur Desinfektion von alkoholbeständigen Oberflächen und Gegenständen in medizinischen Einrichtungen.

## Anwendungsbereich

Für alle alkoholbeständigen Oberflächen von Medizinprodukten, insbesondere für Geräteoberflächen und Gegenstände im patientennahen Umfeld in Kliniken, Praxen, Pflegeheimen, Ambulanzen und Pflegebereichen durch Fachpersonal. Nicht verwenden für die Desinfektion von Instrumenten oder invasiven Geräten. Nicht geeignet für alkoholempfindliche Oberflächen wie Acrylglas und Reflektoren von Dental- und Medicalleuchten aus Polycarbonatglas. Materialbeständigkeit ggf. an unauffälligen Stellen prüfen.

## Anwendung

Sichtbare Verschmutzungen vor der Desinfektion entfernen. Mittel bei Raumtemperatur (20 - 25 °C) und nur unverdünnt anwenden. Oberflächen vollständig benetzen, antrocknen lassen und ggf. mit einem hygienischen, sauberen Einmaltuch verteilen. Dabei die Einwirkzeit beachten. Während der gesamten Einwirkzeit die Oberfläche feucht halten. Nur für den professionellen Gebrauch.

## Haltbarkeit

Medizid<sup>®</sup> Rapid Optima kann bis 12 Monate nach dem erstmaligen Öffnen der Originalgebinde verwendet werden. Die Mindesthaltbarkeit beträgt 3 Jahre (s. Etikettendruck). Vorausgesetzt wird, dass die Produkte ausschließlich in den gut verschlossenen Originalgebinden gelagert werden, dass jede Kontamination während der Produktentnahme vermieden wird und dass die Lagerung und Aufbewahrung der Anbruchgebinde unter Standardlagerbedingungen (Schutz vor Feuchtigkeit, direkter Sonneneinstrahlung, Hitze und Frost) im Bereich von 5 - 25 °C erfolgt.

## Zusammensetzung

100 g Lösung enthalten:

0,05 g Didecyldimethylammoniumchlorid, 43,0 g Ethanol.

## Einwirkzeit:

Wirksamkeiten	vollständig benetzt
<b>Nach VAH / DGHM:</b>	
Bakterizid, levurozid, tuberkulozid (inkl. M.-terrae)	1 min.

REF	Packungsinhalt	Versandeinheit	PZN
00949	500 ml	18 Flaschen	11169771
00950	5 L	2 Kanister	-



## Präparateeigenschaften

- gebrauchsfertig
- aldehydfrei
- schnell und umfassend wirksam, in bereits 60 sek.
- vorsicht bei alkoholempfindlichen Oberflächen wie Acrylglas!
- geprüft nach den Standardmethoden der DGHM und der RKI-Empfehlungen zur Wirksamkeit gegen Viren
- VAH-gelistet



## Alkoholfreie Flächendesinfektion

# Medizid® AF+

## Konzentrat zur Flächendesinfektion

### Präparatetyp

Medizid® AF+ ist ein flüssiges, aldehyd- und alkoholfreies Konzentrat zur Desinfektion von alkoholunbeständigen Oberflächen von Medizinprodukten, insbesondere Geräteoberflächen und Gegenständen im patientennahen Umfeld.

### Anwendungsbereich

Ideal für Bereiche mit starker Verschmutzung und Geruchsbelastung wie z. B. OP-Tische, Bettgestelle und Flächen des medizinischen Inventars, die Industrie und öffentliche Einrichtungen. Auch für alkoholempfindliche Flächen geeignet. Materialbeständigkeit ggf. an unauffälligen Stellen prüfen.

### Anwendung

Sichtbare Verschmutzungen vor der Desinfektion entfernen; Oberflächen vollständig mit der Lösung benetzen und die Desinfektionslösung ggf. mit einem hygienischen sauberen Einmaltuch verteilen, dabei die Anwendungskonzentrationen und Einwirkzeiten beachten; Oberflächen vollständig benetzen; Während der gesamten Einwirkzeit die Oberfläche feucht halten. Dosierhilfen verwenden und Hinweise beachten; Anwendungsbeispiel: 10 L einer 1%igen Lösung = 9,9 L Wasser + 100 ml Medizid® AF+.

### Haltbarkeit

Medizid® AF+ kann bis 12 Monate nach dem erstmaligen Öffnen der Originalgebinde verwendet werden. Die Mindesthaltbarkeit beträgt 3 Jahre (s. Etikettendruck). Vorausgesetzt wird, dass die Produkte ausschließlich in den gut verschlossenen Originalgebinden gelagert werden, dass jede Kontamination während der Produktentnahme vermieden wird und dass die Lagerung und Aufbewahrung der Anbruchgebinde unter Standardlagerbedingungen (Schutz vor Feuchtigkeit, direkter Sonneneinstrahlung, Hitze und Frost) im Bereich von 5 - 25 °C erfolgt.

### Anwendung: Konz. / Einwirkzeit:

Wirksamkeiten gem. EN Normen und Richtlinien der VAH:	1 Min.	5 Min.	30 Min.	60 Min.
Bakterizid, Levurozid (EN 13626, EN 13727; hohe Belastung)		0,5%		
Bakterizid, Levurozid (EN 16615; hohe Belastung)	0,5%			
Tuberkulozid (EN 14348; hohe Belastung)				5%
Mykobakterizid (EN 14348; inkl. M. terrae und M. avium; hohe Belastung)			2%	1%
<b>Viruswirksamkeiten (EN14476)</b>				
<b>Begrenzt Viruzid Plus</b>				4%
Vaccinia Ankara (inkl. HIV, HBV, HCV, Influenzaviren; hohe Belastung)		3%	1%	
Adeno-, Noroviren (hohe Belastung)				4%
Rotaviren (ohne Belastung)			1%	
SV40 (hohe Belastung)				2%

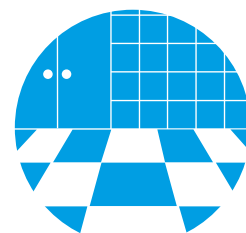

### Zusammensetzung

In 100 g sind enthalten:  
 2-Phenoxyethanol 2,0 g,  
 Alkyl (C12-16)dimethylbenzylammoniumchlorid 7,0 g,  
 N-(3-Aminopropyl)-N-dodecylpropan  
 1,3-diamin 5,0 g

### Präparateeigenschaften

- alkoholfreies Konzentrat
- aldehydfrei
- Wirksamkeit:
  - bakterizid, levurozid wirksam
  - tuberkulozid wirksam
  - **begrenzt viruzid PLUS wirksam**
- hohe Materialverträglichkeit
- VAH gelistet

REF	Packungsinhalt	Versandeinheit	PZN
00972+	2 L	6 Flaschen	16015185
00971+	5 L	2 Kanister	16015191
<b>Zubehör (siehe Seite 155)</b>			
Befüllbare Dosierflasche			
Kanisterpumpe zum Dosieren			
Kanisterhahn			
Kanisterschlüssel			

# Medizid<sup>®</sup> Alpha+

Alkoholfreie, gebrauchsfertige Desinfektion für wischbeständige Oberflächen von Medizinprodukten

## Präparatetyp

Medizid<sup>®</sup> Alpha+ ist eine gebrauchsfertige, aldehyd- und alkoholfreie Sprühwisch-desinfektionslösung mit umfassendem Wirkungsspektrum zur Desinfektion von Oberflächen in medizinischen Einrichtungen.

## Anwendungsbereich

Für medizinische Einrichtungen, Sanitär- und Bäderbereiche und Pflegeheime.

## Anwendung

Sichtbare Verschmutzungen vor der Desinfektion entfernen. Oberflächen vollständig mit der Lösung benetzen und die Desinfektionslösung ggf. mit einem hygienischen, sauberen Einmaltuch verteilen. Dabei Einwirkzeiten beachten. Während der gesamten Einwirkzeit die Oberfläche feucht halten. Rückstände des Desinfektionsmittels nach Ablauf der Einwirkzeiten entweder mit einem mit Wasser getränkten (mind. Trinkwasserqualität) oder einem hygienisch sauberen Tuch nachwischen. Nur für den professionellen Gebrauch. Unverdünnt anwenden.

## Haltbarkeit

Medizid<sup>®</sup> Alpha+ kann bis 12 Monate nach dem erstmaligen Öffnen der Originalgebinde verwendet werden. Die Mindesthaltbarkeit beträgt 3 Jahre (s. Etikettendruck). Vorausgesetzt wird, dass die Produkte ausschließlich in den gut verschlossenen Originalgebinden gelagert werden, dass jede Kontamination während der Produktentnahme vermieden wird und dass die Lagerung und Aufbewahrung der Anbruchgebinde unter Standardlagerbedingungen (Schutz vor Feuchtigkeit, direkter Sonneneinstrahlung, Hitze und Frost) im Bereich von 5 - 25 °C erfolgt.

## Einwirkzeit:

Wirksamkeiten	
<b>Gemäß EN / Methoden der VAH/DGHM</b>	
Bakterizidie, Levurozidie (EN13624, EN13727, hohe Belastung)	1 min.
Bakterizidie, Levurozidie (EN16615, hohe Belastung)	1 min.
<b>Viruswirksamkeiten (EN14476)</b>	
Begrenzt Viruzid PLUS	60 min.
Vaccinia Ankara (inkl. HIV, HBV, HCV, hohe Belastung)	1 min.
Noroviren (hohe Belastung)	30 min.
Adenoviren (hohe Belastung)	60 min.

REF	Packungsinhalt	Versandeinheit	PZN
00964+	1 L	12 Flaschen	16015156

Zubehör (siehe Seite 155)

Sprühkopf

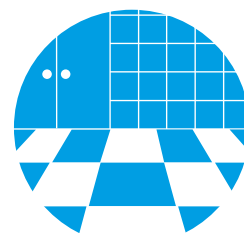

## Zusammensetzung

In 100 g sind enthalten:  
 0,1 g 2-Phenoxyethanol  
 0,35 g Alkyl(C12-16)  
 dimethylbenzylammoniumchlorid  
 0,25 g N-(3-Aminopropyl)-  
 N-Dodecylpropan-1,3-diamin

## Präparateeigenschaften

- gebrauchsfertig
- alkohol- und aldehydfrei
- umfassend bakterizid und levurozid wirksam
- **begrenzt viruzid PLUS wirksam**
- Materialverträglichkeit für alkoholempfindliche Oberflächen
- geprüft nach den Standardmethoden der DGHM und der RKI-Empfehlungen zur Wirksamkeit gegen Viren
- VAH gelistet

# Medizid® Alpha+ XXL Desinfektionstücher

Alkoholfreie, XXL Desinfektionstücher für wischbeständige Oberflächen und Gegenstände

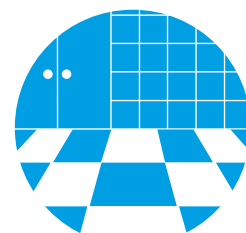

## Präparatetyp

Medizid® Alpha+ ist eine gebrauchsfertige, aldehyd- und alkoholfreie Wischdesinfektionslösung mit umfassendem Wirkungsspektrum zur Desinfektion von Oberflächen in medizinischen Einrichtungen.

## Anwendungsbereich

Für medizinische Einrichtungen, Sanitär- und Bäderbereiche und Pflegeheime.

## Anwendung

Sichtbare Verschmutzungen vor der Desinfektion entfernen. Oberflächen vollständig mit der Lösung benetzen und die Desinfektionslösung ggf. mit einem hygienischen, sauberen Einmaltuch verteilen. Dabei Einwirkzeiten beachten. Während der gesamten Einwirkzeit die Oberfläche feucht halten. Rückstände des Desinfektionsmittels nach Ablauf der Einwirkzeiten entweder mit einem mit Wasser getränkten (mind. Trinkwasserqualität) oder einem hygienisch sauberen Tuch nachwischen. Nur für den professionellen Gebrauch. Unverdünnt anwenden.

## Haltbarkeit

Die Mindesthaltbarkeit der Medizid® Alpha+ XXL Desinfektionstücher beträgt 3 Jahre (s. Etikettendruck). Um das vorzeitige Austrocknen der Tücher zu verhindern, Verpackung / Dose / Eimer direkt nach Gebrauch wieder verschließen. Haltbarkeit / Standzeit nach Anbruch: 28 Tage. Vorausgesetzt wird, dass die Produkte ausschließlich in den gut verschlossenen Originalgebinden gelagert werden, dass jede Kontamination während der Produktentnahme vermieden wird und dass die Lagerung und Aufbewahrung der Anbruchgebinde unter Standardlagerbedingungen (Schutz vor Feuchtigkeit, direkter Sonneneinstrahlung, Hitze und Frost) im Bereich von 5 - 25 °C erfolgt.

## Einwirkzeit:

Wirksamkeiten	
<b>Gemäß EN / Methoden der VAH/DGHM</b>	
Bakterizidie, Levurozidie (EN13624, EN13727, hohe Belastung)	1 min.
Bakterizidie, Levurozidie (EN16615, hohe Belastung)	1 min.
<b>Viruswirksamkeiten (EN14476)</b>	
Begrenzt Viruzid PLUS	60 min.
Vaccinia Ankara (inkl. HIV, HBV, HCV, hohe Belastung)	1 min.
Noroviren (hohe Belastung)	30 min.
Adenoviren (hohe Belastung)	60 min.



## Zusammensetzung

In 100 g sind enthalten:

0,1 g 2-Phenoxyethanol

0,35 g Alkyl(C12-16)

dimethylbenzylammoniumchlorid

0,25 g N-(3-Aminopropyl)-

N-Dodecylpropan-1,3-diamin

## Präparateigenschaften

- gebrauchsfertig
- alkohol- und aldehydfrei
- umfassend bakterizid und levurozid wirksam
- **begrenzt viruzid PLUS wirksam**
- Materialverträglichkeit für alkoholempfindliche Oberflächen
- geprüft nach den Standardmethoden der DGHM und der RKI-Empfehlungen zur Wirksamkeit gegen Viren
- VAH gelistet

REF	Artikel	Tuchgröße	Packungsinhalt	Versandeinheit	PZN
00969+	Tücher im Eimer	26 x 29 cm	70 Tücher	1 Eimer	16015162
00970+	Nachfüllpackung	26 x 29 cm	70 Tücher	6 Rollen	16015179

# Medizid® Alpha+ Flowpack

Unsere gebrauchsfertigen aldehyd- und alkoholfreien, zu 100 % biologisch abbaubaren Hygienetücher

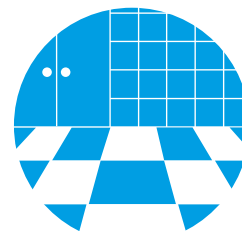

## Präparatetyp

Medizid® Alpha+ Flowpack sind gebrauchsfertige, aldehyd- und alkoholfreie Hygienetücher mit breitem Wirkungsspektrum zur Desinfektion von alkoholunbeständigen Oberflächen, Medizinprodukten und Gegenständen in medizinischen Einrichtungen. Ideal, wenn praxisgerechte Einwirkzeiten erforderlich sind. Die Tücher bestehen aus 100 % biologisch abbaubaren Zellulosefasern mit optimaler Wirkstoffaufnahme.

## Anwendungsbereiche

Geeignet für die Schnelldesinfektion aller alkoholunbeständigen Oberflächen und Medizinprodukte im patientennahen Umfeld, in Kliniken, Praxen, Ambulanzen und Pflegebereichen sowie in Lebensmittelbereichen, in der Industrie und in öffentlichen Einrichtungen. Materialbeständigkeit ggf. an unauffälligen Stellen prüfen. Nicht zur Abschlussdesinfektion von semikritischen und invasiven Medizinprodukten geeignet.

## Anwendung

Sichtbare Verschmutzungen vor der Desinfektion entfernen. Dann die Oberflächen sorgfältig mit dem getränkten Tuch abwischen. Dabei auf eine vollständige Benetzung achten und während der gesamten Einwirkzeit feucht halten.

## Haltbarkeit

Nach Gebrauch gut verschließen. Nur feuchte Tücher verwenden. Nach Anbruch 28 Tage haltbar.

## Zusammensetzung

In 100 g sind enthalten:  
2-Phenoxyethanol 0,10 g  
Alkyl(C12-16)dimethylbenzylammoniumchlorid 0,35 g  
N-(3-Aminopropyl)-N-Dodecylpropan-1,3-diamin 0,25 g

## Produkteigenschaften

- vorgetränkte, gebrauchsfertige Desinfektionstücher
- aldehyd- und alkoholfrei
- bakterizid, levurozid, mykobakterizid und begrenzt viruzid plus wirksam
- aus 100 % biologisch abbaubarem Zellulosematerial
- frischer Geruch

## Regulatorische Anforderungen

Medizid® Alpha+ Flowpack ist kein Arzneimittel und fällt unter die Biozidrichtlinie. Biozide vorsichtig verwenden. Vor Gebrauch stets Kennzeichnung und Produktinformationen lesen.

## Anwendung: Konz. / Einwirkzeit:

Wirksamkeiten	30 sec.	1 Min.	5 Min.
Wirksamkeit gemäß EN 16615 Praxistest (für Tücher) bakterizid, levurozid inkl. 4-Felder Test (hohe Belastung): Biowipes:		+	
<b>Wirksamkeiten der Tränklösung: Einwirkzeiten für den Hygienebereich</b>			
Bakterizid, Levurozid EN 16615 (hohe Belastung)		+	
Bakterizid, Levurozid EN 13727, EN 13624 (hohe Belastung)		+	
Mykobakterizid nach VAH-Methode 9 (hohe Belastung)			+
Tuberkulozid EN 14348 (geringe Belastung)		+	
<b>Einwirkzeiten für den Lebensmittelbereich</b>			
Bakterizid EN 1276 (niedrige Belastung)	+		
Levurozid EN 1650 (niedrige Belastung)	+		
Bakterizid / Levurozid EN 13697 (niedrige Belastung)			+
<b>Viruswirksamkeiten nach EN 14476</b>			
begrenzt viruzid PLUS		+	
Vaccinia		+	
Adenovirus		+	
Norovirus		+	

REF	Tuchgröße	Packungsinhalt	Versandeinheit	PZN
00976+FP	ca. 22 x 20 cm	80 Stück	12 Packungen	-



## Instrumentendesinfektion

# Instrusol® AF +

Instrumentendesinfektionsmittel zur manuellen Aufbereitung im Einlegeverfahren und im Ultraschallreinigungsgerät

### Präparatetyp

Instrusol® AF + ist ein hochwirksames Instrumentendesinfektionsmittel zur Aufbereitung von handelsüblichem ärztlichen und chirurgischen Instrumentarium sowie thermolabilen Anästhesiezubehör und starren Endoskopen im Einlegeverfahren oder im Ultraschallbad.

### Anwendungsbereiche

Für alle Anwendungsbereiche, in denen ärztliches Instrumentarium im Einlegeverfahren und im Ultraschallreinigungsgerät aufbereitet wird.

### Anwendungshinweise

Die Gebrauchshinweise und Aufbereitungsrichtlinien der Instrumentenhersteller sind unbedingt zu beachten; insbesondere die Hinweise zu den vorbereitenden Maßnahmen, zu der Reinigung und Desinfektion, dem Spülen, Trocknen und der Lagerung.

### Zusammensetzung

In 100 g sind enthalten:

- 5 g Alkyldimethylethylammoniummethylsulfat,
- 1 g Polyhexamethylenbiguanidhydrochlorid,
- 1,8 g Cocospopylguanidiniumdiacetat

### Anwendungskonzentrationen / Einwirkzeit:

Wirksamkeiten	5 min.	15 min.	30 min.	60 min.
<b>Nach VAH / DGHM:</b>				
Bakterizid, levurozid, tuberkulozid (inkl. M.-terrae)		4,0 %	3,0 %	2,0 %
<b>Viruswirksamkeit:</b>				
Adeno / Noro				4,0 %
SV 40			3,0 %	
Rota	2,0 %			

REF	Packungsinhalt	Versandeinheit	PZN
00979+	500 ml	12 Flaschen	-
00973+	2 L	6 Flaschen	11169699
00974+	5 L	2 Kanister	11169707

### Zubehör (siehe Seite 155)

Kanisterpumpe zum Dosieren

Kanisterhahn

Kanisterschlüssel

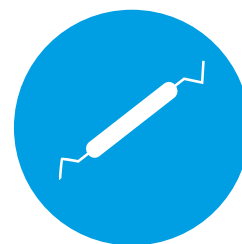

### Präparateigenschaften

- aldehyd- und phenolfrei
- umfassend wirksam
- wirkt bakterizid, levurozid, tuberkulozid (inkl. M.-terrae)
- viruzid wirksam gegen alle behüllte Viren: BVDV / Vaccinia (inkl. HCV / HBV / HIV)
- viruzid wirksam gegen unbehüllte Viren: Rota, Adeno, Polyoma / SV40, Noro
- geprüft nach den Standardmethoden der DGHM und den RKI-Empfehlungen
- VAH-gelistet

## Aufbereitungshinweise

### Einlegeverfahren

Instrumente nach Gebrauch einlegen. Sämtliche Oberflächen und Hohlräume müssen bedeckt bzw. gefüllt sein. Die Anwendungskonzentrationen und Einwirkzeiten bitte beachten. Instrumente entnehmen, gründlich mit Wasser abspülen und trocknen.

### Ultraschallbad

Es sind der vorgeschriebene Frequenzbereich und die vorgegebene Desinfektionsdauer einzuhalten. Wassertemperaturen über 45 °C sind zu vermeiden.

### Präparatewechsel

Instrusol® AF + ist mit aldehydhaltigen Desinfektionsmitteln nicht kompatibel. Beim Ersteinsatz und Präparatewechsel sind die Instrumente und das Zubehör, die Wannen und Aufbereitungsgeräte sowie die Applikationshilfen gründlich zu reinigen und zu spülen.

Instrusol® AF + Gebrauchslösung ist eiweißbelastbar und kann ggf. mehrfach benutzt werden.

Die Gebrauchslösung ist beim Einlegen gut vorgereinigter Instrumente bis zu 7 Tage verwendbar.

Bei Eintrübungen oder sichtbaren Verschmutzungen wird empfohlen, die Gebrauchslösung vorzeitig zu erneuern.

### Haltbarkeit

Instrusol® AF + kann mindestens bis 12 Monate nach dem erstmaligen Öffnen der Originalgebinde verwendet werden.

Die Mindesthaltbarkeit beträgt 3 Jahre (s. Etikettendruck). Vorausgesetzt wird, dass die Produkte ausschließlich in den gut verschlossenen Originalgebinden gelagert werden, dass jede Kontamination während der Produktentnahme vermieden wird und dass die Lagerung und Aufbewahrung der Anbruchgebinde unter Standardlagerbedingungen (Schutz vor Feuchtigkeit, direkter Sonneneinstrahlung, Hitze und Frost) im Bereich von 5 - 25°C erfolgt.

### Anmerkung

Als Gebrauchslösung ist Instrusol® AF + keine gefährliche Zubereitung im Sinne der Gefahrstoffverordnung. Die Gebrauchslösung ist nicht ätzend. Wir empfehlen aber, die im Umgang mit Chemikalien üblichen Sicherheitsvorkehrungen einzuhalten und die übliche Schutzkleidung zu tragen.





# Gentle Med<sup>®</sup> Waschlotion

pH-hautneutrale und pflegende Waschlotion

## Charakteristik

Dermatologisch „sehr gut“ getestete Waschlotion zur täglichen sanften Ganzkörperanwendung, mit frischem Duft. Verhindert das Austrocknen der Haut. Parabenfrei. Alkalifrei, frei von Silikon- und Paraffinöl. Sparsam in der Anwendung durch optionale Dosierpumpe.

## Anwendung

Händewaschung, Körperwaschung, Duschen und Baden.



REF	Packungsinhalt	Versandeinheit	PZN
00980D	500 ml	12 Flaschen	11170314
00981D	1 L	10 Flaschen	11170320
00982D	5 L	2 Kanister	11170337

# Gentle Med® Hautpflegelotion (O / W)

Die Hautpflegelotion zum Schutz und zur Pflege beanspruchter Haut, mit Mandel- und Jojobaöl

## Charakteristik

Hautpflegelotion für die empfindliche und feuchtigkeitsarme Haut, pH hautneutral, mit Urea angereichert. Erzeugt einen nicht fettenden Schutzfilm und versorgt beanspruchte Haut mit wertvollen natürlichen Ölen (Mandel- und Jojobaöl) und Vitamin E. Die Inhaltsstoffe Harnstoff und Hyaluron pflegen und spenden Feuchtigkeit.

Dermatologisch „sehr gut“ getestet. PEG-frei.  
Frei von Silikon- und Paraffinöl.

REF	Packungsinhalt	Versandeinheit	PZN
01011	100 ml	30 Tuben	11170308
00990D	500 ml	12 Flaschen	11170231



# Gentle Med® Cremelotion (W / O)

Hautschutzbalsam mit Panthenol und Vitamin E

## Charakteristik

Cremelotion mit pflegender Rezeptur zum Schutz und zur Unterstützung der Regeneration extrem belasteter Haut. Die eingesetzte Gentle Med® Cremelotion ist dermatologisch „sehr gut“ getestet und zur Ganzkörperpflege geeignet, pH-hautneutral mit Panthenol und Vitamin E angereichert. Frei von Silikonöl, PEG und Parabene, mit Ringelblütenextrakt.

REF	Packungsinhalt	Versandeinheit	PZN
01013	100 ml	30 Tuben	11169794
00988D	500 ml	12 Flaschen	11170053



# Gentle Med® Aktivgel

Vitalisierendes und kühlendes Aktivgel  
mit ätherischen Ölen

## Charakteristik

Aktivgel zur durchblutungsanregenden, belebenden und hautfreundlichen Einreibung. Wirkt desodorierend und kühlend. Geeignet zur Massage bei Verspannungen. Dermatologisch „sehr gut“ getestet. Alkalifrei. Parabenfrei. PEG-frei. Frei von Silikon- und Paraffinöl. Mit ätherischen Heilpflanzenölen aus Menthol, Campher und Rosmanin.

REF	Packungsinhalt	Versandeinheit	PZN
00991D	500 ml	12 Flaschen	11169788



# Gentle Med® Ölbad

Ölbad mit natürlichen Ölen

## Charakteristik

Medizinisches Ölbad mit hochwertigem Sojaöl angereichert. Fördert den physiologischen Aufbau der Haut. Wohltuend bei empfindlicher und trockener Haut. Für Dusch- und Vollbäder geeignet.

REF	Packungsinhalt	Versandeinheit	PZN
00992D	500 ml	12 Flaschen	11170260



# Gentle Med® Hautreinigungs- und Pflegeschaum

Sanfte Reinigung und Pflege mit zuverlässigem Hautschutz

## Charakteristik

Schnelle und schonende Reinigung und Pflege der Haut, auch bei bei Inkontinenz, Anus praeter und bettlägerigen Patienten. Der hautreinigende Pflegeschaum enthält rückfettende sowie geruchsbindende Substanzen. Parabenfrei. PEG-frei. Frei von Silikon- und Paraffinöl. Ohne allergieauslösende Duftstoffe.

## Anwendung

Zum Einschäumen Dose (Ventil) schräg nach unten halten, so wird die Restentleerung gewährleistet. Kurz einwirken lassen und mit Einmaltüchern aufnehmen. Es bleibt ein pflegender und desodorierend wirkender Schutzfilm zurück. Dose vor Gebrauch kräftig schütteln.



REF	Packungsinhalt	Versandeinheit	PZN
00994D	500 ml	12 Flaschen	11170248

# Gentle Med® Feuchtpflegetücher

Unsere Pflegetücher für normale und sensible Haut

## Charakteristik

Feuchtpflegetücher mit Hamamelis-Extrakt Textur basiert auf milden Tensiden auf Kokosölbasis. Die Gentle Med® Feuchtpflegetücher sind PEG, paraben-, paraffin- und silikonölfrei.

## Anwendung

Gebrauchsfertige, hochwertige Pflegetücher zur effektiven, schnellen und besonders schonenden Pflege und Hautreinigung verschmutzter Hautpartien. Schutz vor Keimverschleppung durch einmalige Anwendung. Ohne Wasser anzuwenden. Die Verpackung nach der Tuchentnahme bitte sorgfältig verschließen.



REF	Größe	Packungsinhalt	Versandeinheit	PZN
2356	ca. 18 x 20 cm	80 Stück	12 Packungen	12357658

# Applikationshilfen

Unsere Applikationshilfen für die Entnahme und Dosierung von Desinfektions- und Pflegemitteln

## Dosierpumpen / -aufsätze

Ermöglichen eine komfortable und gleichzeitig hygienische Entnahme von Produkten aus Originalgebinden.

REF	Artikel		PZN
00929	Dosierpumpe	500 ml	-
00930	Dosierpumpe	1 L	-
00931	Kanisterdosierpumpe	2 L, 5 L und 10 L	-

## (Schaum)sprühköpfe

Ermöglichen eine gleichmäßige Benetzung selbst schwer zugänglicher Areale, z. B. bei flächigem Aufsprühen von Flächendesinfektionsmitteln. Auch zur Überkopfanwendung geeignet.

REF	Artikel	PZN
00934	Schaumsprühkopf 1 L	-

## Kanisterhahn

Ermöglichen die saubere und tropffreie Entnahme von Produkten aus Kanistern.

REF	Artikel	PZN
00996	Kanisterhahn 2 L, 5 L und 10 L	-

## Kanisterschlüssel

Zum mühelosen Öffnen von Kanistern.

REF	Artikel	PZN
00932	Kanisterschlüssel 5 L und 10 L	-

## Dosierflasche / Messbecher

Zur anwenderfreundlichen Entnahme beim Umfüllen oder zur Erstellung von Gebrauchslösungen oder Konzentraten.

REF	Artikel		PZN
00943	Dosierflasche	1 L	-
00945	Messbecher	1000 ml	-
00927	Messbecher	2000 ml	-



# Desinfektionsmittelspender

Zur dosierten Entnahme von alkoholischen Händedesinfektionsmittel, Flüssigseifen und Lotionen

## Aluminium Desinfektionsmittelspender

Seifen-/Desinfektionsmittelspender für Einwegflaschen, sowie Nachfüllbehälter, Aluminiumgehäuse, kurzer Bedienhebel, 500 ml oder 1000 ml. Für die Wandmontage geeignet. Ausführung mit Mehrwegpumpe oder Einwegpumpe, frontseitig wechselbar.



REF	Bezeichnung	Ausführung
1417549	Aluminium Spender 500 ml	mit Mehrwegpumpe
4402102	Aluminium Spender 500 ml	mit DHP Einwegpumpe
1417589	Aluminium Spender 1000 ml	mit Mehrwegpumpe
4402107	Aluminium Spender 1000 ml	mit DHP Einwegpumpe

## Touchless Desinfektionsmittelspender

Berührungsloser Seifen-/Desinfektionsmittelspender für noch mehr Hygiene. Mit Abtropfschale, aus robustem Kunststoff, 500 ml, mit Rückwand, abschließbar. Für die Wandmontage geeignet. Ausführung mit Mehrwegpumpe oder Einwegpumpe, frontseitig wechselbar.



REF	Bezeichnung	Ausführung
4402237	berührungsloser Kunststoffspender 500 ml	mit Mehrwegpumpe
4402283	berührungsloser Kunststoffspender 500 ml	mit DHP Einwegpumpe



## Desinfektionsmittelspender Kunststoff

Manueller Spender für Desinfektionsmittel, Flüssigseifen und fließfähige Lotionen, für Wandmontage geeignet, Kunststoff-Gehäuse weiß mit weißer Abtropfschale, Edelstahl-Bedienhebel. Ausführung mit DHP-Einwegpumpe oder Mehrwegpumpe, frontseitig wechselbar.

REF	Bezeichnung	Ausführung
4401841	Kunststoffspender 500 ml	mit Mehrwegpumpe
4401974	Kunststoffspender 500 ml	mit DHP Einwegpumpe



## DHP-Einwegpumpe

Für noch mehr Hygiene und Sicherheit!  
Recyclbare Kunststoff-Einwegpumpe für alkoholische Händedesinfektionsmittel, Flüssigseifen und Lotionen. Geeignet für all unsere Spender.

### Wissenswertes:

- hygienisch einzeln verpackt, schnelle und leichte Inbetriebnahme
- einfache und hygienische Installation: Verpackung dient als Handschuh
- keine Reinigung der Pumpe und des Spenders notwendig
- Kostenoptimierung: zeitintensive Spender Aufbereitung entfällt
- Schutz vor Wiederverwendung: Pumpe zerstört sich bei Gebindetausch
- gut für die Umwelt: Vollständig recycelbar und aus 100 % erneuerbaren Energien produziert

REF	Bezeichnung
4401857	manuelle Spender 500 ml
4401858	manuelle Spender 1000 ml
4401860	berührungslose Spender 500 ml

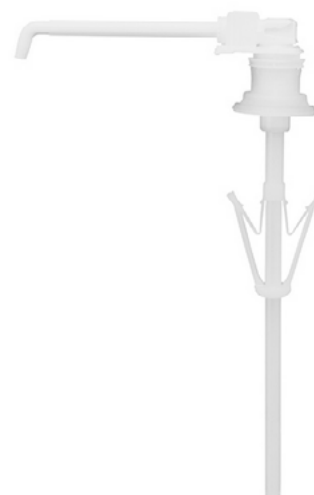





# Unsere Hygiene- und Reinigungsprodukte unterstützen Sie in sämtlichen Bereichen

Eines der primären Ziele im Gesundheitssektor und anderen gewerblichen Einrichtungen besteht in der Erreichung eines professionellen Reinigungsstandards in sämtlichen Bereichen. Wir unterstützen Sie beim Erreichen der Hygienestandards mit unseren Reinigern und Hygieneprodukten.

#### Hinweis:

Die Empfehlungen zu unseren Präparaten beruhen auf wissenschaftlichen Prüfungen und werden nach bestem Wissen gegeben. Weitergehende Empfehlungen, z. B. in Hinsicht auf Materialverträglichkeit, sind nur gesondert möglich. Unsere Empfehlungen befreien unsere Kunden nicht von der eigenen Prüfung unserer Präparate auf ihre Eignung für die beabsichtigten Zwecke und Verfahren. Insoweit können wir keine Haftung übernehmen.

# beopur WC-Frisch

Saurer, gebrauchsfertiger und dickflüssiger WC-Reiniger

## Charakteristik

WC-Frisch Reiniger zur schnellen und gründlichen Reinigung von Toiletten, Urinalen, Wannen, Duschzellen und allen säurefesten Oberflächen in Sanitärbereichen.

## Anwendung

Bei hartnäckigen Kalkablagerungen, zum Kalklösen und zur Intensivreinigung bei starker Verschmutzung auch unverdünnt einsetzbar. Danach gründlich mit Wasser nachspülen.



REF	Packungsinhalt	Versandeinheit	PZN
00926	750 ml	15 Flaschen	-

# MEDizid®

## S-Serie Sanitärreinigung



### Charakteristik

- **umweltfreundlicher, professioneller und kraftvoller Sanitärreiniger**
- reinigt gründlich und schnell WC-, Urinal- und Waschbecken Fliesen, Bade- und Duscheinrichtungen, sowie alle Armaturen aus Chrom oder Edelstahl
- aufgrund seiner Viskosität auch als WC-Reiniger einsetzbar
- entfernt selbst hartnäckige Verschmutzungen wie z.B. Rost, Urinstein, Kalk- oder Zementschleier
- Vermeidung von Kalkablagerungen durch Komplexbildner
- hemmt die Wiederanschmutzung
- anwendbar auf allen säurebeständigen Oberflächen und Böden. Ungeeignet für säureempfindliche Materialien, z.B. Marmor
- streifenfreier Glanz ohne Nachtrocknen
- hinterlässt frischen Duft
- zur Dosierung wird der Einsatz von GASTROzid® KP10 Kanisterpumpe, GASTROzid® AH10 Auslaufhahn oder GASTROzid® DK1000 Dosierkugel (für 1 Ltr. Flasche) empfohlen



### MEDizid® S1 SANITÄR-GRUNDREINIGER Gel

1 Ltr. Spritzflasche: S1-01

VE: 12 Fl.

10 Ltr. Kanister: S1-10



1 Ltr.



10 Ltr.



# Zuverlässige Hygiene im Sanitärbereich

Der Sanitärbereich gilt in allen Bereichen als eine Herausforderung an die Hygiene. In der Kranken- und Altenpflege trifft dies im besonderen Maße zu. KLEEN PURGATIS liefert hier mit der hohen Qualität und Anwendungsfreundlichkeit seiner Produkte Hygienesicherheit im Sanitärbereich.

**Ablagen, Waschbecken, Armaturen**  
**Medizid S1 Sanitärreiniger**

**Spiegel**  
**Medizid O4 Glasreiniger**

**Heizkörper**  
**Medizid O1 Mehrzweckreiniger**

**Grunddesinfektion**  
**Medizid® AF+**

**Schnelldesinfektion**  
**Medizid® Rapid+**

**WC, Boden, Wandfliesen, WC-Bürste**  
**Medizid S1 Sanitärreiniger**



# MEDIman®

## H-Serie Handreinigung



### MEDIman® H1 WASHLOTION

hautfreundlich  
parfümfrei

500 ml Euro-Flasche: H1-500  
1 Ltr. Euro-Flasche: H1-1000  
VE: 18 Fl. / VE: 10 Fl.



500 ml



1 Ltr.

- parfümfreie Hand- und Ganzkörperwaschlotion
- reinigt gründlich und hautschonend stark beanspruchte Haut und Hände
- hautfreundlicher pH-Wert erhält Säureschutzmantel der Haut



### MEDIman® H2

#### HÄNDEDESINFEKTION

begrenzt viruzid  
schnelle Einwirkzeit

500 ml Euro-Flasche: H2-500  
1 Ltr. Euro-Flasche: H2-1000  
VE: 18 Fl. / VE: 10 Fl.



500 ml



1 Ltr.

- breites Wirkungsspektrum
- Dosierung für hygienische Händedesinfektion ist 3 ml (+15 Sek Einwirkzeit)
- rückstandsfreie Verdunstung
- rückfettungssystem schont die Hände auch bei häufiger Anwendung



### MEDIman® H3

#### HAUTSCHUTZLOTION

wasserfest

1 Ltr. Euro-Flasche: H3-1000  
VE: 10 Fl.



1 Ltr.

- wasserfeste Hautschutz- und Handpflegecreme
- zur Anwendung VOR und NACH der Arbeit
- schützt die Haut beim Umgang mit wasserlöslichen Reinigungs- und Desinfektionsmitteln
- Silikon- und parfümfrei
- zieht schnell ein

# Zuverlässige Hygiene im Patientenzimmer



Fenstergläser  
Medizid O4 Glasreiniger



Telefon  
Schalter  
Handgriffe  
Fenstergriffe  
Medizid® Rapid+

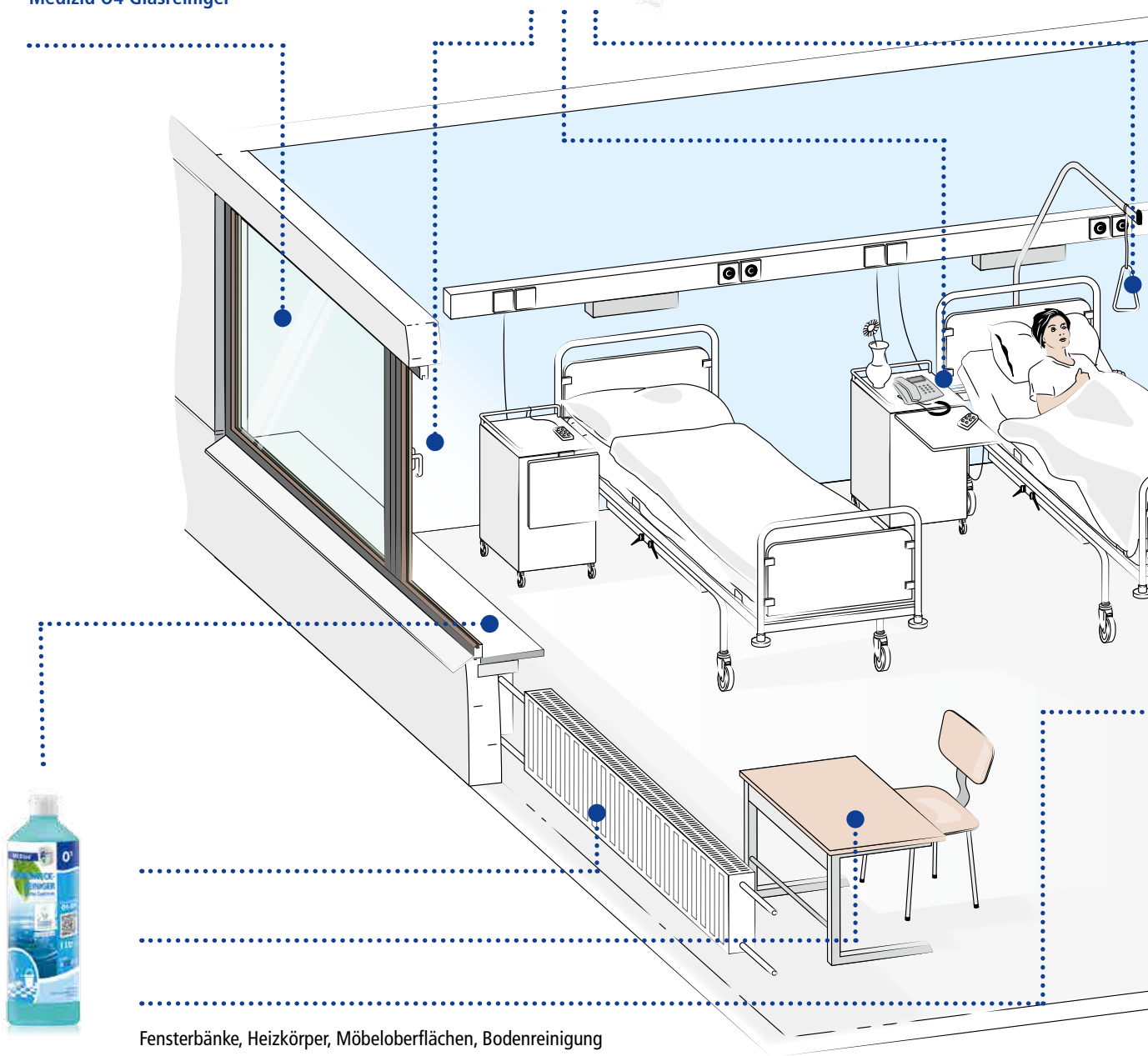

Fensterbänke, Heizkörper, Möbeloberflächen, Bodenreinigung  
Medizid O1 Mehrzweckreiniger

Die Einhaltung von strengen Anforderungen an die Hygiene im Patientenzimmer hat zu Recht eine hohe Priorität. KLEEN PURGATIS bietet eine vollständige Palette von Reinigungs- und Desinfektionsmitteln, die es einfach machen, die gesetzlichen Vorschriften zuverlässig zu erfüllen und Hygieneprüfungen zu bestehen. Die Anwendungsbereiche der Produkte sind klar definiert. Reinigungskräfte und Patienten können auf eine sichere Hygiene vertrauen.

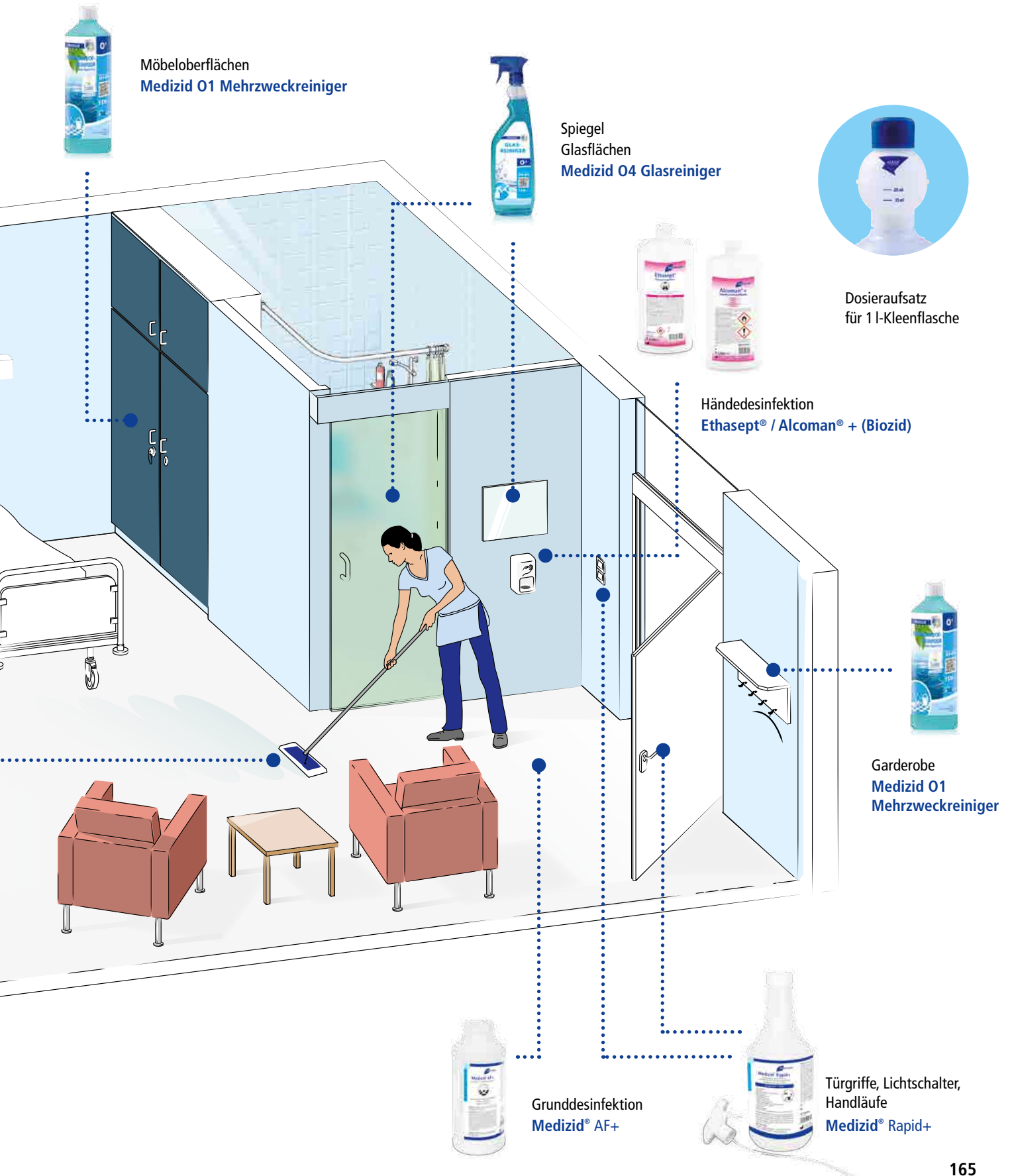



**MEDizid®**

## O-Serie Oberflächenreinigung



### MEDizid® O1 MEHRZWECKREINIGER breites Spektrum

1 Ltr. Spritzflasche: O1-01

VE: 12 Fl.

10 Ltr. Kanister: O1-10



1 Ltr.



10 Ltr.



- **umweltschonender**, oberflächenaktiv wirkender Alkohol-Mehrzweckreiniger
- zur täglichen Unterhaltsreinigung
- für alle wasserbeständigen Oberflächen und Böden, ideal für das einstufige Nass- und Feuchtwischverfahren aller Belagsarten, kein Schichtaufbau
- entfernt schnell und kraftvoll Verschmutzungen jeder Art, auch Gummi-, Tinte- und Kugelschreiber-Verschmutzungen
- erhält die Saugfähigkeit der textilen Fasern von Moppbezügen und Wischtüchern
- trocknet bei streifenfreiem Glanz ab
- hinterlässt Frischduft
- zur Dosierung wird der Einsatz von GASTROzid® PW4 Eimerbefüller, GASTROzid® KP10 Kanisterpumpe, GASTROzid® AH10 Auslaufhahn oder GASTROzid® DK1000 Dosierkugel (für 1 Ltr. Flasche) empfohlen



### MEDizid® O2 SCHMUTZ- UND FETTLÖSER

750 ml Sprühflasche: O2-750

VE: 12 Fl.



750 ml

- **umweltschonender**, gebrauchsfertiger und leistungsstarker Kraftreiniger und Fettlöser
- zur gründlichen und schnellen täglichen Reinigung
- für alle wasserbeständigen Oberflächen
- entfernt wirkungsvoll Öle, Fette, Blut, Eiweiß und sonstige hartnäckige Verschmutzungen
- als Universalreiniger in der Küchenreinigung anwendbar, hervorragende Reinigungsleistung bei Arbeitsplatten, Geräten, Abzugshauben, sowie in Backöfen und im Grillbereich
- auch für industrielle Reinigungsarbeiten als Allzweckreiniger geeignet
- materialschonend; auch für Aluminiumoberflächen geeignet
- ohne Duft- und Farbstoffe



### MEDizid® O3 SCHNELL- DESINFEKTION

750 ml Sprühflasche: O3-750

VE: 12 Fl.



750 ml

- gebrauchsfertige, alkoholische Schnelldesinfektion
- zur schnellen und wirkungsvollen Flächendesinfektion
- für alle alkoholbeständigen Oberflächen
- in der Desinfektion aller mit Lebensmitteln in Verbindung kommenden Oberflächen wie Arbeitsplatten, Geräten oder Theken
- auch zum Einsatz in der Lebensmittelindustrie, im industriellen und öffentlichen Bereich (PT2/PT4)



### MEDizid® O4 GLASREINIGER

1 Ltr. Spritzflasche: O4-01

VE: 12 Fl.

10 Ltr. Kanister: O4-10



1 Ltr.



10 Ltr.

- professioneller, gebrauchsfertiger Oberflächen-Schnellreiniger
- zur schnellen täglichen Unterhaltsreinigung
- für alle wasserbeständigen glatten Oberflächen wie Fenster, Gläser, Spiegel, Fliesen und lackierte Flächen sowie Edelstahl- und Chromflächen
- trocknet bei streifenfreiem Glanz ab
- hinterlässt Frischduft
- zur Dosierung wird der Einsatz von GASTROzid® KP10 Kanisterpumpe oder GASTROzid® AH10 Auslaufhahn empfohlen



## O-Serie Oberflächenreinigung



### MEDlZid® O6 EDELSTAHPFLEGE

500 ml Sprühflasche: O6-500  
VE: 12 Fl.



- professionelle, farblose Paraffinöl-Lotion
- zur Reinigung und Pflege von Edelstahl- und Aluminiumoberflächen
- entfernt schnell leichte Schmutzanhaftungen, z.B. Fingerabdrücke
- erzeugt einen Pflegefilm, der vor Feuchtigkeit, Korrosion und Wiederanschmutzung (Fingerabdrücke) schützt
- ideal für die Pflege von Theken, Arbeitsplatten, Geräten, Armaturen, Fahrstühlen, etc.
- trocknet schnell und streifenfrei ab
- hinterlässt Orangenduft
- bei stark verschmutzten Flächen ist eine Vorreinigung z.B. mit dem MEDlZid® O2 Schmutz- und Fettlöser erforderlich

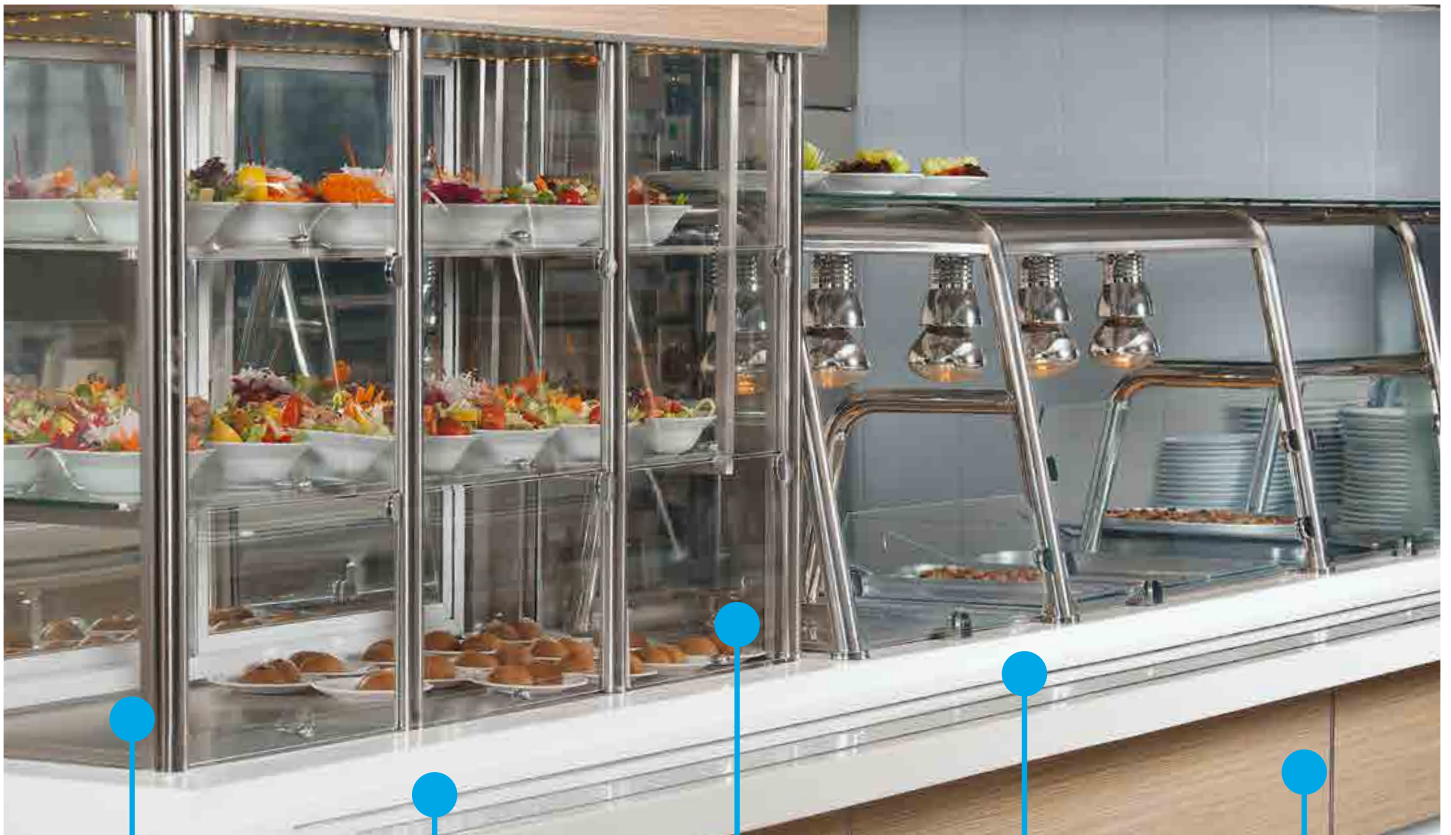

**MEDlZid® O6  
EDELSTAHL-  
PFLEGE**



**MEDlZid® O2  
SCHMUTZ- UND  
FETTLÖSER**



**MEDlZid® O4  
GLAS-  
REINIGER**



**MEDlZid® O3  
SCHNELL-  
DESINFEKTION**



**MEDlZid® O1  
MEHRZWECK-  
REINIGER**

# Reinigung in Gewerbetüchen



nur senkrechte Edelstahlflächen  
**Medizid O4 Edelstahlpflege**



Gewerbliche Spülmaschinen  
**Gastrozid GS1 Geschirreiniger**  
**Gastrozid GS3 Geschir- und Gläserreiniger**



Handpflmittel  
**Gastrozid GS10 Handpflmittel**



Boden  
**Gastrozid K1 Küchenreiniger alkalisch**  
**Gastrozid K2 Küchenreiniger sauer**



Grill  
**Gastrozid K10 Backofenreiniger**



Schneidegeräte  
Lebensmittel-Arbeitsflächen  
**Medizid® Rapid+**

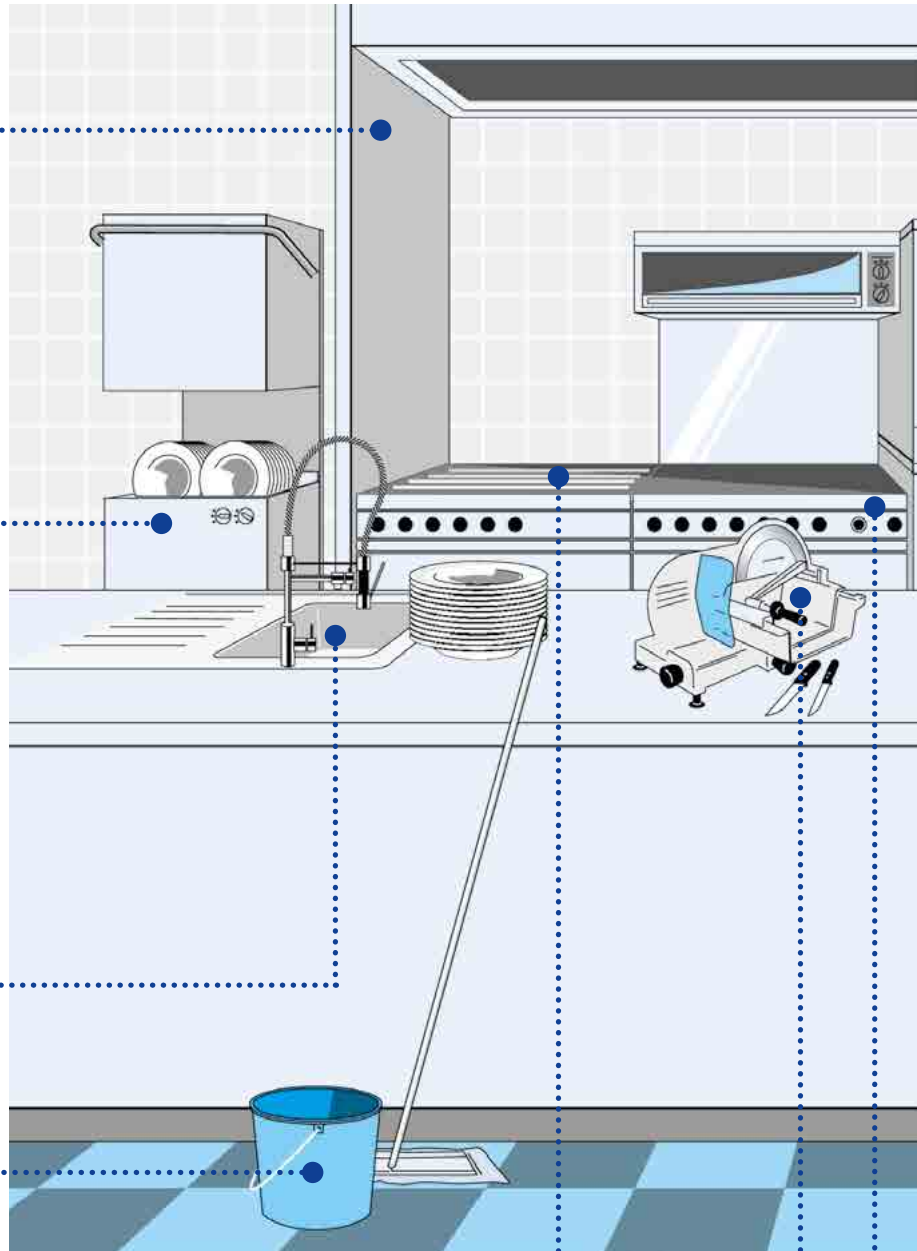

Sie sind als Profi im Gaststättengewerbe tätig? Der Einsatz der professionellen Reinigungsprodukte von KLEEN PURGATIS bietet Ihnen die Möglichkeit, alle gesetzlichen Hygiene-Vorschriften mit minimalem Aufwand einzuhalten. Zu den aufgeführten Produkten können Sie sich unter [www.kleen-purgatis.de](http://www.kleen-purgatis.de) alle relevanten Daten ausdrucken. Damit haben Sie die Voraussetzungen geschaffen, jeder Hygieneprüfung gelassen entgegen sehen zu können.

The diagram shows a kitchen layout with various cleaning products linked to specific areas by dotted lines:

- Ceiling:** Dunstabzug Gastrozid K1 Küchenreiniger alkalisch
- Cabinets:** Konvektomat Gastrozid K10 Backofenreiniger
- Sink:** Händedesinfektion MEDIman H2 Händedesinfektion
- Countertop:** Händedesinfektion MEDIman H2 Händedesinfektion
- Floor:** Kühlgeräte Medizid® Rapid+
- Stove area:** Herd und Umfeld Gastrozid K1 Küchenreiniger alkalisch, Gastrozid K2 Küchenreiniger sauer
- Hot water equipment:** Heißwassergeräte Gastrozid K11 Geräteentkalker
- General disinfection:** Allgemeine Flächendesinfektion Medizid® AF+

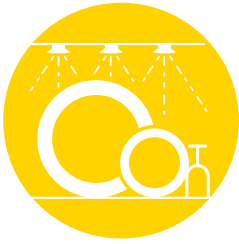

## GASTROZid® GS-Serie Geschirr-Reinigung



### GASTROZid® GS1 GESCHIRR-REINIGER chlorhaltig

10 Ltr. / 12 kg Kanister: GS1-10  
20 Ltr. / 25 kg Kanister: GS1-20



10 Ltr.



20 Ltr.

- alkalischer und leistungsstarker Geschirr-Reiniger für alle gewerblichen Spülmaschinen mit Dosieranlagen
- für ALLE Wasserhärten geeignet
- reinigt gründlich Geschirr, Gläser, Bestecke und Kochgeschirr, materialschonend bei ALUMINIUM, Dekoren und Glasuren, Silber, Kunststoff und Stahl
- entfernt Stärke und Schmutz wie Kaffee-, Tee- oder Safrückstände sowie Lippenstift
- Vermeidung von Kalkablagerungen durch Komplexbildner
- keine Schaumentwicklung
- wirkt Fettablagerungen in der Spülmaschine entgegen
- geringer Verbrauch (2 - 3 g / Liter Spülwasser)
- bestmögliche Ergebnisse in Verbindung mit GASTROZid® GS2 Klarspüler sauer
- zur Dosierung wird der Einsatz der GASTROZid® PR4 Dosierpumpe empfohlen



### GASTROZid® GS2 KLARSPÜLER sauer

10 Ltr. / 12 kg Kanister: GS2-10  
20 Ltr. / 25 kg Kanister: GS2-20



10 Ltr.



20 Ltr.



- **umweltfreundlicher**, saurer universal Klarspüler für alle Gewerbe- und Haushaltsspülmaschinen sowie Konvektomaten oder Kombidämpfer
- für ALLE Wasserhärten geeignet
- gewährleistet eine fleckenfreie, glänzende Klartrocknung des Spülgutes
- materialschonend; **KEINE** Beeinträchtigung von Dekoren oder Glasuren; problemlos bei Silber, ALUMINIUM, Kunststoff, Stahl oder Melaminharz
- beugt Kalkablagerungen vor
- Schaumbremsend
- sehr geringer Verbrauch (0,1 - 0,5 g / Liter Spülwasser)
- bestmögliche Ergebnisse in Verbindung mit GASTROZid® GS1 Geschirr-Reiniger
- zur Dosierung wird der Einsatz der GASTROZid® PR1 Dosierpumpe empfohlen



### GASTROZid® GS3 GESCHIRR- UND GLÄSERREINIGER chlorfrei

10 Ltr. / 12 kg Kanister: GS3-10  
20 Ltr. / 25 kg Kanister: GS3-20



10 Ltr.



20 Ltr.

- Alkalischer und leistungsstarker Geschirr- und Gläserreiniger für alle gewerblichen Spülmaschinen mit Dosieranlagen
- Chlor- und Phosphonatfrei.
- für ALLE Wasserhärten geeignet
- reinigt gründlich Geschirr, Gläser, Bestecke und Kochgeschirr, materialschonend bei ALUMINIUM, Dekoren und Glasuren, Silber, Kunststoff und Stahl
- entfernt Stärke und Schmutz wie Kaffee-, Tee- oder Safrückstände sowie Lippenstift
- wirkt Fettablagerungen in der Spülmaschine entgegen
- geringer Verbrauch (2 - 3 g / Liter Spülwasser)
- bestmögliche Ergebnisse in Verbindung mit GASTROZid® GS2 Klarspüler sauer
- zur Dosierung wird der Einsatz der GASTROZid® PR4 Dosierpumpe empfohlen



### GASTROZid® GS4 KLARSPÜLER neutral

10 Ltr. Kanister: GS4-10



10 Ltr.

- neutraler Klarspüler für alle Gewerbe- und Haushaltsspülmaschinen sowie Konvektomaten oder Kombidämpfer bei Einsatz von Osmoseanlagen
- nur für vollenthärtetes Wasser durch Osmoseanlagen oder Verschnittwasser mit max. 2 - 3°dH geeignet, bei hartem Wasser muss auf den GASTROZid® GS2 Klarspüler sauer umgestellt werden
- gewährleistet eine fleckenfreie, glänzende Klartrocknung des Spülgutes
- materialschonend; **KEINE** Beeinträchtigung von Dekoren oder Glasuren; problemlos bei Silber, ALUMINIUM, Kunststoff, Stahl oder Melaminharz
- schaubremsend
- sehr geringer Verbrauch (0,1 - 0,5 g / Liter Spülwasser)
- bestmögliche Ergebnisse in Verbindung mit GASTROZid® GS1 Geschirr-Reiniger
- zur Dosierung wird der Einsatz der GASTROZid® PR1 Dosierpumpe empfohlen

## GS-Serie Geschirr-Reinigung



### GASTROZid® GS5 GESCHIRR-REINIGER chlor- und phosphatfrei

10 Ltr. / 12 kg Kanister: GS5-10



10 Ltr.

- Alkalischer, leistungsstarker und **umweltschonender** Geschirr-Reiniger für alle gewerblichen Spülmaschinen mit Dosieranlagen
- frei von Abwasser belastenden Stoffen wie Phosphat, NTA, NTDA, und Chlorverbindungen
- für ALLE Wasserhärten geeignet
- reinigt gründlich Geschirr, Gläser, Bestecke und Kochgeschirr, materialschonend bei ALUMINIUM, Dekoren und Glasuren, Silber, Kunststoff und Stahl
- entfernt Stärke und Schmutz wie Kaffee-, Tee- oder Safrückstände sowie Lippenstift
- Vermeidung von Kalkablagerungen durch Komplexbildner
- keine Schaumentwicklung
- wirkt Fettablagerungen in der Spülmaschine entgegen
- geringer Verbrauch (1,5-3,5 g / Liter Spülwasser)
- bestmögliche Ergebnisse in Verbindung mit dem GASTROZid® GS2 Klarspüler sauer
- zur Dosierung wird der Einsatz der GASTROZid® PR4 Dosierpumpe empfohlen



### GASTROZid® GS10 HANDSPÜLMITTEL kraftvolle Fettlösekraft

1 Ltr. Profilflasche: GS10-01

VE: 12 Fl.

10 Ltr. Kanister: GS10-10



1 Ltr.

10 Ltr.

- hochleistungs Handspülmittel mit besonderer Fettlösekraft
- spült gründlich alle Arten von Geschirr, Gläsern, Bestecken und Kochgeschirr
- entfernt leicht Fett und jeglichen Schmutz wie Kaffee-, Tee- oder Safrückstände sowie Lippenstift
- sehr materialschonend
- auch zur neutralen Oberflächenreinigung geeignet
- streifenfrei & selbsttrocknend
- sehr geringer Verbrauch (5 ml / Spülbecken)
- zur optimalen manuellen Dosierung wird der Einsatz der GASTROZid® KP10 Kanisterpumpe oder des GASTROZid® AH10 Auslaufhahn empfohlen

## Dosiertechnik



### 1 GASTROZid® PR1 Dosierpumpe 230V für Klarspüler

- für Untertisch- und Haubenspülmaschinen
  - bestmögliche Ergebnisse in Verbindung mit GASTROZid® GS2 oder GS4 Klarspüler
- 1 Stk. #PR1

### 2 GASTROZid® PR4 Dosierpumpe 230V für Geschirr-Reiniger

- für Untertisch- und Haubenspülmaschinen
  - bestmögliche Ergebnisse in Verbindung mit GASTROZid® GS1, GS3 oder GS5 Geschirr-Reiniger
- 1 Stk. #PR4

### 3 GASTROZid® T50 Kombi-Dosiergerät für Klarspüler und Geschirr-Reiniger

- für Hauben- und Bandspülmaschinen
  - bestmögliche Ergebnisse in Verbindung mit GASTROZid® GS-Serie
- 1 Stk. #T50

### - GASTROZid® SPG3 Schlauchpumpe intern (ohne Abbildung)

- für Geschirrspülmaschinen mit interner Dosiereinheit (als Ersatz)
  - bestmögliche Ergebnisse in Verbindung mit GASTROZid® GS-Serie
- 1 Stk. #SPG3



## GASTROZid® K-Serie Küchenreinigung



### GASTROZid® K1 KÜCHENREINIGER ALKALISCH

10 Ltr. Kanister: K1-10



10 Ltr.

- **umweltschonender**, alkalischer und leistungsstarker Kraftreiniger und Fettlöser
- zur gründlichen und schnellen Unterhaltsreinigung
- für alle wasser- und alkalibeständigen Böden und Oberflächen (z.B. Arbeitsflächen, Edelstahloberflächen und -armaturen, Küchengeräte) in professionellen Küchen oder universell im lebensmittelverarbeitenden Gewerbe
- entfernt wirkungsvoll Öle, Fette, Blut, Eiweiß und sonstige hartnäckige Verschmutzungen
- auch für industrielle Reinigungsarbeiten als Allzweckreiniger geeignet
- auch für Aluminiumoberflächen geeignet
- ohne Duft- und Farbstoffe
- ideale Ergänzung:
  - a) in der Unterhalts- und Grundreinigung: GASTROZid® K2 Küchenreiniger sauer
  - b) in der Flächendesinfektion: GASTROZid® K3 Desinfektionsreiniger
- zur Dosierung wird der Einsatz von GASTROZid® KP10 Kanisterpumpe, GASTROZid® PW4 Eimerbefüller, GASTROZid® PW2 Sprüh-/ Schaumgerät empfohlen



### GASTROZid® K2 KÜCHENREINIGER SAUER

10 Ltr. Kanister: K2-10



10 Ltr.

- **umweltschonender**, leistungsstarker saurer Schaumreiniger
- zur gründlichen und schnellen Grund- und Unterhaltsreinigung
- geeignet für alle säurebeständigen Böden (z.B. Fliesen) und Oberflächen (z.B. Arbeitsflächen, Edelstahloberflächen und -armaturen, Küchengeräte) in professionellen Küchen oder universell im lebensmittelverarbeitenden Gewerbe
- entfernt wirkungsvoll Kalk, Rost und Urinstein
- Kalkblocker hemmt die Wiederanschmutzung.
- auch für Aluminiumoberflächen geeignet; mit Korrosionsschutz
- auch für Sanitäranlagen oder Schwimmbäder geeignet
- ohne Duft- und Farbstoffe
- ideale Ergänzung:
  - a) in der alkalischen Unterhaltsreinigung: GASTROZid® K1 Küchenreiniger alkalisch
  - b) in der Flächendesinfektion: GASTROZid® K3 Desinfektionsreiniger
- zur Dosierung wird der Einsatz von GASTROZid® KP10 Kanisterpumpe, GASTROZid® PW4 Eimerbefüller, GASTROZid® PW2 Sprüh-/ Schaumgerät empfohlen.



### GASTROZid® K3 DESINFEKTIONS- REINIGER mildalkalisch

10 Ltr. Kanister: K3-10



10 Ltr.

- professioneller, leicht alkalischer Desinfektionsreiniger
- zur schnellen und wirkungsvollen Desinfektion und Reinigung in einem Arbeitsgang
- geeignet für alle wasserbeständigen Böden (z.B. Fliesen) und Oberflächen (z.B. Arbeitsflächen, Edelstahloberflächen und -armaturen, Küchengeräte) in professionellen Küchen oder im lebensmittelverarbeitenden Gewerbe
- bakterizide, begrenzt viruzide und levurozide Desinfektionswirkung
- Entfernt auch leichte Öl- und Fettverschmutzungen.
- beseitigt unangenehme Gerüche
- materialschonend.
- IHO-Listung.
- ideale Ergänzung:
  - a) in der alkalischen Unterhaltsreinigung: GASTROZid® K1 Küchenreiniger alkalisch
  - b) in der sauren Unterhalts- und Grundreinigung: GASTROZid® K2 Küchenreiniger sauer
- zur Dosierung wird der Einsatz von GASTROZid® KP10 Kanisterpumpe, GASTROZid® PW4 Eimerbefüller, GASTROZid® PW2 Sprüh-/ Schaumgerät empfohlen



### GASTROZid® K10 BACKOFENREINIGER krustenbrechend

750 ml Sprühflasche: K10-750  
VE: 12 Fl.

10 Ltr. Kanister: K10-10



750 ml

10 Ltr.

- hochleistungs Grill-, Backofen- und Konvektomatenreiniger
- zur intensiven und wirkungsvollen Backofenreinigung
- geeignet für alle Küchengeräte wie Grill- und Backöfen, Kombidämpfer, Konvektomaten, Fahr- oder Stikkenwagen, Backbleche, Transportbänder, Arbeitsgeräte, Maschinen, Behälter, Arbeitsplatten und Böden
- entfernt kraftvoll eingebrannte Verkrustungen
- nicht auf Weichmetallen (Aluminium) anwenden!
- ideale Ergänzung bei in Öfen integrierten Dosiergeräten: GASTROZid® GS2 Klarspüler sauer
- zur Dosierung wird der Einsatz von GASTROZid® KP10 Kanisterpumpe, GASTROZid® PW4 Eimerbefüller, GASTROZid® PW2 Sprüh-/ Schaumgerät empfohlen

## K-Serie Küchenreinigung



### GASTROZid® K11 GERÄTEENTKALKER

1 Ltr. Spritzflasche: K11-01  
VE: 12 Fl.



1 Ltr.

- saurer Geräteentkalker und Kalklöser
- zur gründlichen Entkalkung von Geräten und Oberflächen
- geeignet für alle säurebeständigen Küchengeräte (z.B. Heißwassergeräte, Kaffeemaschinen oder Töpfe) und -oberflächen (z.B. Edelstahlfächen und -armaturen) und Böden
- entfernt extreme Kalkablagerungen auf Edelstahl, Aluminium, Messing, Kupfer, Zinn und bedingt Zink
- Vorsicht! Nicht bei Marmor verwenden

## Dosiertechnik und -hilfen



- GASTROZid® PW2 Sprüh-/ Schaumgerät**
  - für 2 Produkte
  - mit 15 m Schlauch und Sprühpistole, Kanisterhalterungen für normalen Wasseranschluss / KEIN Elektroanschluss notwendig.
  - zur optimalen Dosierung der kompletten GASTROZid® K-Serie

1 Stk. #PW2
- GASTROZid® PW4 Eimerbefüller**
  - für 4 Produkte
  - mit Druckknopf, Durchfluss 16 Ltr. / min
  - für normalen Wasseranschluss / KEIN Elektroanschluss notwendig.
  - zur optimalen Dosierung der kompletten GASTROZid® K-Serie

1 Stk. # PW4
- GASTROZid® AH10 Auslaufhahn**
  - für 10 Ltr. Kanister (51 mm DM)

1 Stk. #AH10
- GASTROZid® KP10 Kanisterpumpe**
  - zur optimalen Eimerdosierung (1 Hub = ca. 20 ml)

1 Stk. #KP10
- GASTROZid® KS10 Kanisterschlüssel**
  - für 10 Ltr. Kanister

1 Stk. #KS10
- GASTROZid® DK1000 Dosierkugel**
  - für 1 Ltr. Rundflaschen
  - zur optimalen Eimerdosierung (Reservoir = 20 ml)

1 Stk. #DK1000
- GASTROZid® WH10 / WH20  
Edelstahl-Wandhalter**

**10 Ltr.**

  - zur bodenfreien Ablage aller GASTROZid® 10 Ltr.-Produkte

1 Stk. #WH10

**20 Ltr.**

  - zur bodenfreien Ablage aller GASTROZid® 20 Ltr.-Produkte

1 Stk. #WH20

# Reinigung in weiteren Bereichen

Der Schankraum sowie die sanitären Bereiche sind die Visitenkarte des Hauses. Auch hier bietet KLEEN PURGATIS eine Vielzahl von optimalen Produkten für den Einsatz im gewerblichen Betrieb. Zeigen Sie Ihren Gästen Ihren Betrieb in perfektem, hygienisch sauberem Zustand. Die Gäste werden es Ihnen danken und sich wohl fühlen.

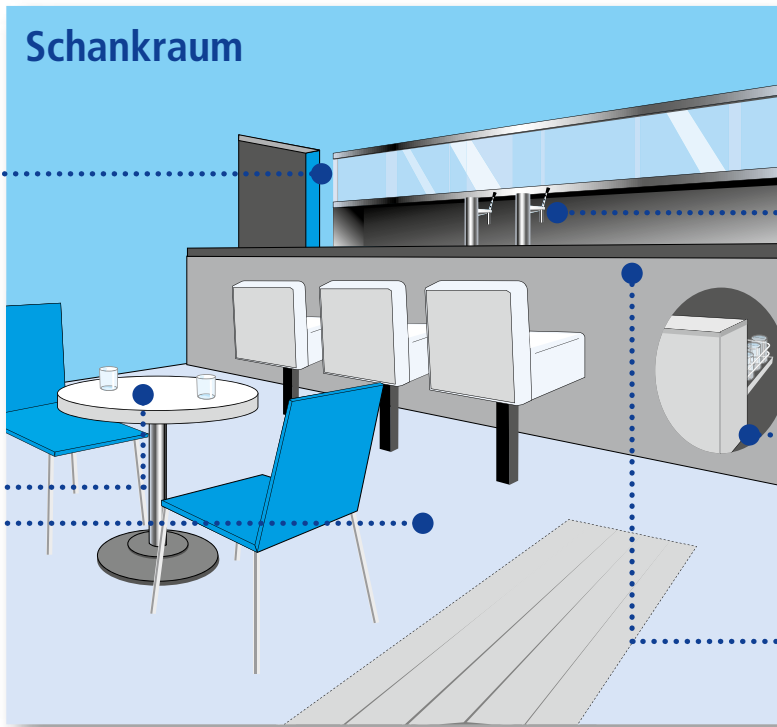

## Schankraum



Glas und Kunststoffe  
**Medizid O4 Glasreiniger**



Alle wasserfesten Oberflächen und Böden  
**Medizid O1 Mehrzweckreiniger**



Desinfektion Ausschankgeräte  
**Medizid® AF+**



Gläser-spülmaschine  
**Gastrozid GS2 Klarspüler sauer**



Handspülmittel  
**Gastrozid GS10 Handspülmittel**

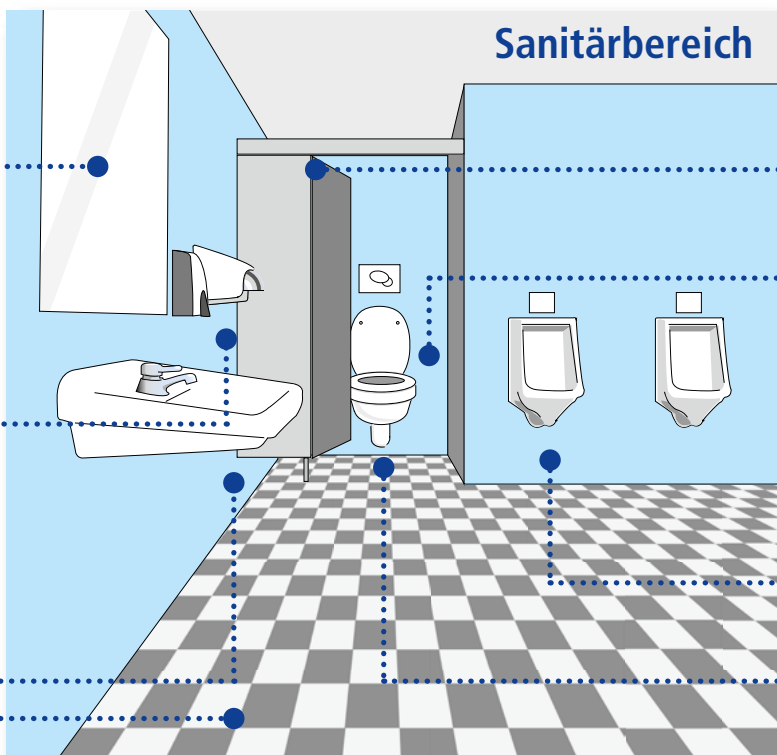

## Sanitärbereich



Spiegel, Glas  
**Medizid O4 Glasreiniger**



Washcreme für Euroseifen-spender  
**MEDIman H1 Waschlotion**



Boden, Fliesen, Oberflächen aus Keramik  
**Medizid O1 Mehrzweckreiniger**



Ablagen, Halterungen Trennwände (z.B. Resopal)  
**Medizid O1 Mehrzweckreiniger**















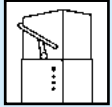

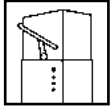

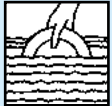















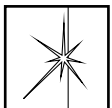

Desinfektion  
**Medizid® Rapid+**



WC und Urinale  
**Medizid S1 Sanitärreiniger**



# Reinigungs- und Hygieneplan

Was	Womit	Wie	Gefahrstoff
 Hände desinfizieren	 <b>MEDIman H2</b> <b>Händedesinfektion</b>	hygienisch: 3 ml / 30 Sek. unverdünnt einreiben, mit wenig Wasser aufschäumen, Hände reinigen, mit Wasser abspülen.	
 Geschirr, Besteck	 <b>Gastrozid GS5</b> <b>Geschirr-Reiniger</b>	maschinelles Geschirrspülen	
 Geschirr, Besteck	 <b>Gastrozid GS2</b> <b>Klarspüler sauer</b>	maschinelles Geschirrspülen	
 Geschirr, Töpfe	 <b>Gastrozid GS10</b> <b>Handspülmittel</b> – ideal für Gläser –	manuelles Geschirrspülen	
 Herd, Abzüge, Umfeld	 <b>Gastrozid K1</b> <b>Küchenreiniger alkalisch</b>	Reinigungslösung gleichmäßig auftragen, einwirken lassen, bearbeiten, abspülen und wenn erforderlich, nachtrocknen	
 Heißwassergeräte	 <b>Gastrozid K11</b> <b>Geräteentkalker</b>	je Liter Wasser ca. 100 ml Entkalker hinzufügen. Den Wasserbehälter des Gerätes mit der Lösung zu 2/3 füllen. Gerät erhitzen. <b>Wichtig!</b> Nach jeder Entkalkung Gerät ausreichend klarspülen.	
 Flächen, Böden	 <b>Medizid® AF+</b> <b>Flächendesinfektionsreiniger,</b> <b>VAH-gelistet</b>	Oberflächen nach jedem Gebrauch vorreinigen, aufbringen der Desinfektionsflotte, reinigen, EWZ mind. 15 min	  
 Bodenreinigung	 <b>Gastrozid K1</b> <b>Küchenreiniger alkalisch</b> <b>Gastrozid K2</b> <b>Küchenreiniger sauer</b> <b>Wechselreinigung</b>	Produktlösung aufbringen, mit Schrubber bearbeiten, spülen und trocken abziehen	
 Edelstahlflächen	 <b>Medizid O6</b> <b>Edelstahlpflege</b> nur senkrechte Flächen, <b>nicht</b> für Flächen zur Lebensmittelverarbeitung	mit sauberem, trockenem Tuch aufbringen; Produkt gleichmäßig auf Fläche verteilen, nicht nachpolieren; <b>nicht auf Flächen für Lebensmittelverarbeitung verwenden</b>	
 Konvektomat, Grill	 <b>Gastrozid K10</b> <b>Backofenreiniger</b> <b>Grillreiniger</b> <b>mit Metallschutz</b>	Fläche ggf. vorheizen, vorwässern, vordampfen, Produkt aufsprühen, einwirken lassen	  
 Flächen, Geräte	 <b>Medizid® Rapid+</b> <b>Schnelldesinfektionsreiniger</b> <b>VAH-gelistet</b>	Geräte und Oberflächen nach jedem Gebrauch, vorreinigen, desinfizieren, pur aufsprühen und gleichmäßig aufbringen, EWZ 60 sek.	  



# Alltägliche Produkte und gerade deshalb unverzichtbar

Arbeitsabläufe im Gesundheitswesen sollen primär den Patienten im Fokus haben. Aus diesem Grund haben wir ein umfangreiches und durchdachtes Sortiment an Stations- und Patientenbedarf in unserem Portfolio, um diesen Anspruch tagtäglich gerecht zu werden. Sei es die tägliche Körperhygiene immobiler Patienten mit unseren Pflegeprodukten und Waschhandschuhen oder die unentbehrlichen Dinge wie Wattestäbchen, Holzmundspatel oder Schutzservietten.

Ganz besonders hervorzuheben ist unser innovatives Einweg-Körperwaschsystem BagBath®, welches sich mittlerweile millionenfach bei Patienten und Pflegepersonal bewährt hat.

# BagBath® Haircare

## Haare waschen ohne Wasser

### Charakteristik

Das Haar-Waschsystem ohne Ausspülen der Haare. Für einfaches Handling und höhere Kosteneffizienz. Kann sowohl erwärmt als auch gekühlt genutzt werden. Enthält keinerlei Duftstoffe und ist hautverträglich. Auch in Kombination mit dem Bagbath-Körperwaschsystem nutzbar.

### Anwendung

Hautfreundliche Haarwäsche für bettlägrige und pflegebedürftigen Personen.



REF	Packungsinhalt	Versandeinheit	PZN
APO021012	100ml	30 Flaschen	-

# BagBath®

## Einweg-Körper-Waschsystem ohne Wasser und Seife

### Charakteristik

Die in BagBath® enthaltenen Tücher besitzen einen angenehmen und sehr dezenten Duft. Sie bestehen aus einer speziellen Gewebemischung, die eine hohe Reißfestigkeit garantiert. Feuchtigkeitsspendende Inhaltsstoffe und klinisch getestete Formeln für die Inhaltsstoffe sichern den Schutz der Haut vor Irritationen.



### Anwendung

Die Packung lässt sich leicht öffnen und wieder verschließen, selbst mit Handschuhen. Waschschüsseln, Seife, Wasser, Waschlappen, Handtücher und Pflege lotion werden nicht mehr benötigt! Augen- und schleimhautverträglich.

REF	Größe	Packungsinhalt	Versandeinheit	PZN
2359	25 x 20 cm	8 Tücher	30 Packungen	06149252

BagBath® versetzt Krankenhäuser und Pflegezentren in die Lage, die Qualität der Hautpflege ihrer Patienten zu verbessern und dabei zugleich Zeit und Geld zu sparen.

Durch die Anwendung ohne Wasser und Seife wird zudem der natürliche Säureschutzmantel der Haut des Patienten erhalten und es bleibt kein bakterieller Nährboden durch Seifenrückstände auf der Haut zurück.

### Abdeckung aller Körperbereiche:

BagBath® sichert die vollständige Körperhygiene. Eine Packung enthält 8 Tücher – je eines für jede Körperregion.

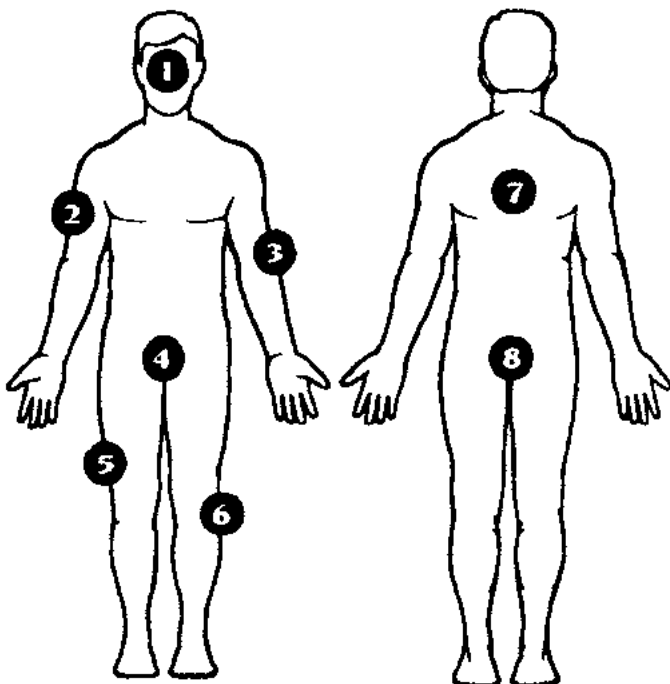

### Vorteile für den Patienten:

- Vermeidung von Schmierinfektion durch herkömmliche Waschutensilien wie Lappen und Handtuch.
- Verhinderung von Kreuzkontamination durch die Abschaffung wiederverwendbarer Waschmaterialien.
- Waschen mit BagBath® birgt weniger Risiken für operierte, intubierte, traumatisierte und immobile Patienten, da keine zusätzliche Umlagerung durch nasse Bettwäsche erforderlich ist.

### Spezielle, erhitzbare Verpackung:

#### → Mikrowelle + BagBath®

- Thermische Diffusion bewirkt eine tiefere Reinigung der Haut.
- Die meisten Patienten bevorzugen das Gefühl des warmen Bades.
- Wärme verhindert die Auskühlung des Patienten.



### Spezielle, kühlbare Verpackung:

#### → Kühlschrank + BagBath®

- Erfrischende und kühlende Wirkung auf Patienten bei sommerlichen Temperaturen.
- Intensivstationen können somit fiebrige Patienten schonend waschen.



### Einfache Entsorgung:

#### → Mülleimer

Als Einweg-Produkt kann BagBath® einfach und unkompliziert mit dem normalen Hausmüll entsorgt werden. Beim Waschen von quarantänisierten Patienten müssen die hausinternen Entsorgungsvorschriften eingehalten werden.



# BeeSana® Waschhandschuh

## Hygienische Einmalwaschhandschuhe

### Charakteristik

- Einmalhandschuh in verschiedene Ausführungen und Qualitäten
- nach den individuellen Wünschen von Anwendern und Patienten
- behält auch im nassen Zustand seine Formstabilität



### Anwendung

Zur Hautreinigung und Körperpflege. Anwendbar in allen Pflegebereichen, besonders in der Alten- und Krankenpflege.

REF	Bezeichnung	Ausführung	Packungsinhalt	Versandeinheit	PZN
3709	Folie	ultraschallverschweißt	50 Stück	20 Packungen	05461042
3723	Molton / Soft	ultraschallverschweißt	50 Stück	20 Packungen	11703466
3724	Molton / Soft	genäht	25 Stück	40 Packungen	05529001
3725	Molton 80 g	genäht	50 Stück	20 Packungen	09336931

# Schutzserviette

### Charakteristik

- Schutzservietten aus einer Lage Zellstoff und PE-Folie
- PE-Innenbeschichtung verhindert das Durchdringen von Nässe auf die Kleidung
- mit gestanzten Bändern zur Fixierung um den Hals und umlegbarer Auffangtasche im unteren Bereich
- kann durch die weiche Zellstoffaußenlage nach dem Essen auch als Serviette benutzt werden
- frei von Latex, PVC und DEHP
- Farbe: Apricot



### Anwendung

Für den Einmalgebrauch.

REF	Größe	Packungsinhalt	Versandeinheit	PZN
2997	38 x 68 cm	100 Stück	6 Packungen	11727314

# Schutzlätzchen

## Charakteristik

- Schutzlatz aus Verbandmull
- 6-fach
- weiß

REF	Größe	Packungsinhalt	Versandeinheit	PZN
4239	20 x 30 cm	10 Stück	10 Packungen	12724401



# BeeSana® Einwegslip

Unser Höschen für eine sichere Intimsphäre

## Charakteristik

- Einweghöschen aus weichem Vliesstoff
- mit Gummizug
- weiß mit farbigen Bündchen zur Größenunterscheidung



## Anwendung

Für Patienten zur Bewahrung der Intimsphäre bei Untersuchungen oder nach Operationen.

REF	Größe	Bundfarbe	Bundweite	Packungsinhalt	Versandeinheit	PZN
2251	M	blau	51 - 55 cm	20 Stück	30 Packungen	11857318
2252	L	braun	54 - 58 cm	20 Stück	30 Packungen	11857324
2253	XL	grün	58 - 62 cm	20 Stück	30 Packungen	11857330
2254	XXL	rot	62 - 64 cm	20 Stück	30 Packungen	11857301

# Antirutschsocke universal

Unsere Socke zur Sturzprophylaxe

## Charakteristik

- ABS-Einmalsocke (gelegt)
- mit Noppen als Antirutschbeschichtung
- aus Baumwolle
- für warme und trockene Füße
- schwarz
- universalgröße
- waschbar bei 30 °C



## Anwendung

Zum Einmalgebrauch in Krankenhäusern und Pflegeheimen für den vielseitigen Einsatz.

REF	Größe	Packungsinhalt	Versandeinheit	PZN
9605	40 x 9 cm	20 Stück	8 Packungen	12671811

# OP-Socke

Unsere Baumwollsocke für den vielseitigen Einsatz

## Charakteristik

- Einmalsocke (gelegt) ohne Ferse
- Bündchen mit Gummizug
- für warme und trockene Füße
- weiß
- waschbar bei 30 °C



## Anwendung

Für den vielseitigen Einsatz. Zum Einmalgebrauch in OP-Bereichen, Labors oder Reinräumen.

REF	Größe	Packungsinhalt	Versandeinheit	PZN
9837	39 x 8 cm	40 Stück	20 Packungen	12671805
9836	44 x 8 cm	40 Stück	20 Packungen	12671797



# PE-Überziehschuhe

Überziehschuhe aus CPE mit Gummizug

## Charakteristik

- mit Gummizug
- für den Einmalgebrauch
- Farbe: blau

Maße (ca.): Länge: 41 cm  
Höhe: 15 cm  
Dicke: 0,03 mm



REF	Packungsinhalt	Versandeinheit	PZN
70-151	1000 Stück	1 Karton	11363007

# Zellstoffwatteblättchen

## Charakteristik

- hochgebleicht nach DAB
- saugfähig und weich

## Anwendung

Reinigungs- und Hygienetuch für medizinische Bereiche.



REF	Größe	Packungsinhalt	Versandeinheit	PZN
12431	20 x 20 cm	300 g	26 Packungen	13655576

# Lagenzellstoff

Kreppzuschnitte in losen Lagen für vielseitigen Gebrauch

## Charakteristik

- Lagenzellstoff, ungebleicht aus 100% Recycling-Zellstoff
- als umweltfreundliches Verbrauchsmaterial vielseitig einsetzbar

## Anwendung

Anwendbar als Unterlage bei unsterilen Tätigkeiten, als Saugmaterial oder auch zum Reinigen und Wischen.



REF	Größe	Packungsinhalt	Versandeinheit	PZN
102200D	20 x 20 cm	5 kg	3 Beutel	06803349
102300D	20 x 30 cm	5 kg	3 Beutel	06803355
104600D	40 x 60 cm	5 kg	3 Beutel	06803361

# Rollicel® / Ärztekrepp

## Liegenabdeckungen auf der Rolle

### Charakteristik

- Liegenabdeckung aus Zellstoff
- saugfähig und mikroperforiert
- in verschiedene Ausführungen
- mit und ohne Beschichtung
- Farbe: weiß

### Anwendung

Für alle Typen von Behandlungsliegen und teilentkleidete Untersuchungen und Behandlungen.



REF	Größe	Lagen	Beschichtung	Versandeinheit	PZN
3739-50	39 cm x 50 m	2-lagig	nein	9 Rollen	11350476
3739-50B	39 cm x 50 m	2-lagig	ja	6 Rollen	11350571
3739-100	39 cm x 100 m	2-lagig	nein	6 Rollen	11350536
3745-100B	45 cm x 100 m	2-lagig	ja	6 Rollen	11350884
3750-50	50 cm x 50 m	2-lagig	nein	9 Rollen	11350482
3750-50B	50 cm x 50 m	2-lagig	ja	6 Rollen	11350855
3750-100	50 cm x 100 m	2-lagig	nein	6 Rollen	11350542
3755-50	55 cm x 50 m	2-lagig	nein	9 Rollen	11350499
3755-50B	55 cm x 50 m	2-lagig	ja	6 Rollen	11350861
3755-100	55 cm x 100 m	2-lagig	nein	6 Rollen	11350559
3759-50	59 cm x 50 m	2-lagig	nein	9 Rollen	11350513
3759-50B	59 cm x 50 m	2-lagig	ja	6 Rollen	11350878
3759-100	59 cm x 100 m	2-lagig	nein	6 Rollen	11350565
3759-100B	59 cm x 100 m	2-lagig	ja	6 Rollen	11350890

# Schutzlaken

## Einmalprodukt als Sitz- und Liegefläche

### Charakteristik

- 2-lagiger Zellstoff mit transparenter PE-Folie, die ein Durchsickern von Flüssigkeiten verhindert
- frei von Latex, DEHP und PVC
- längsverstärkung durch widerstandsfähige Polyesterbahn sowie seitliche Sperrkanten



### Anwendung

Schutzlaken für den Einmalgebrauch zur Abdeckung von Tragen, Untersuchungs- und Transportliegen, Arbeitstischen und Matratzen.

REF	Größe (cm)	Versandeinheit	PZN
1988	80 x 175	100 Stück	04353787
1992	80 x 200	100 Stück	04353793
1995	80 x 210	100 Stück	04353801

# Schutzauflage

Einmalprodukt als Sitz- und Liegefläche, die günstige Variante zum Schutzlaken

## Charakteristik

- 1-lagiger Zellstoff mit transparenter PE-Folie, die ein Durchsickern von Flüssigkeiten verhindert
- frei von Latex, DEHP und PVC



## Anwendung

Schutzlaken für den Einmalgebrauch zur Abdeckung von Tragen, Untersuchungs- und Transportliegen, Arbeitstischen und Matratzen.

REF	Größe (cm)	seitliche Sperrkanten	Versandeinheit	PZN
1993	38 x 40	nein	1.000 Stück	04353681
1990	80 x 90	ja	200 Stück	04353735
2982	80 x 140	ja	100 Stück	01082431
2984	80 x 210	ja	100 Stück	01082454

# Mehrzwecktücher

## Charakteristik

- mehrzwecktuch aus dicht genadeltem Vlies
- reißfest, saugfähig und fusselt nicht

## Anwendung

Für sämtliche Reinigungsarbeiten in Küche, Labor, Kranken- und Hotelzimmern.

REF	Tuchformat	Packungsinhalt	Versandeinheit	PZN
3539	32 x 38 cm	50 Stück	20 Packungen	-



# Bettenabdeckhauben

HDPE transparent

## Charakteristik

- Schutzfolie aus HDPE (High Density Polyethylen)

## Anwendung

Für Klinik- und Pflegebetten, zum Schutz des frischen, fertiggestellten Bettes.

REF	Tuchformat	Packungsinhalt	Versandeinheit	PZN
1985	320 x 95 cm	200 Stück	1 Rolle	-



# Universaltuch

## Hautfreundliches Universaltuch

### Charakteristik

- Einmalprodukt zur Reinigung und Hygiene auf der intakten Haut
- mit optionaler Variante mit höherem Viskoseanteil



### Anwendung

Zur Einmalverwendung in allen Pflegebereichen.

### Universaltuch

REF	Größe	Packungsinhalt	Versandeinheit	PZN
6051	ca. 30 x 30 cm (ungefaltet) ca. 15 x 15 cm (gefaltet)	50 Stück	10 Packungen	04355415

### Universaltuch soft (dickere Qualität)

REF	Größe	Packungsinhalt	Versandeinheit	PZN
6052	ca. 30 x 30 cm (ungefaltet) ca. 15 x 15 cm (gefaltet)	50 Stück	10 Packungen	11722759

# Wischtücher

## Recyclbare Tücher aus Zellstoff

### Charakteristik

- mehrlagige und halbgebleichte Wischtücher aus Zellstoff
- frei von Latex, PVC und DEHP



### Anwendung

Einmalprodukt zur Verwendung als Reinigungsmaterial.

REF	Größe	Lagenzahl	Packungsinhalt	Versandeinheit	PZN
6020	39 x 30 cm	3-lagig	50 Stück	20 Packungen	11857270
6021	39 x 30 cm	4-lagig	50 Stück	20 Packungen	11857264

# Kosmetiktücher

## Charakteristik

- aus 2-lagigem Zellstoff
- Farbe: hochweiß

REF	Größe	Packungsinhalt	Versandeinheit	PZN
6701	20,5 x 21 cm	100 Stück	35 Packungen	-



# V-Falz-Papierhandtücher

## Charakteristik

- Abmessung: 25 x 23 cm

### 1-lagig, natur

REF	Packungsinhalt	Versandeinheit	PZN
5722	20 x 250 Stück	1 Packung	-

### 2-lagig, weiß

REF	Packungsinhalt	Versandeinheit	PZN
5721	20 x 160 Stück	1 Packung	-

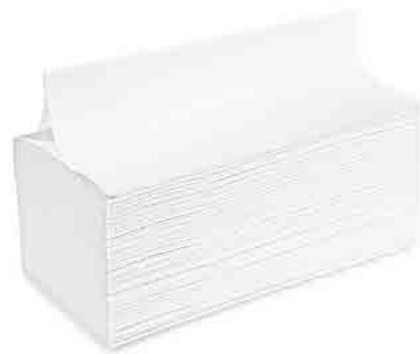

# BaSick Bag

## Spuckbeutel

### Charakteristik

- die sichere und hygienische Lösung bei Übelkeit
- teiltransparenter, reißfester Spuckbeutel aus Polyethylen
- mit Skalierung und Verschlussring

### Anwendung

Zur Einmalverwendung bei Übelkeit.



REF	Größe, Höhe	Fassungsvermögen	Packungsinhalt	Versandeinheit	PZN
9401	16 x 40 cm	1.500 ml	25 Stück	20 Beutel	13818825
SP9401	47 cm	3 Packungen	1 Stück	1 Stück	-

# Nierenschale

unsteril, Pappe

REF	Größe	Farbe	Versandeinheit	PZN
9400	255 x 150 x 48 mm	grau	300 Stück	01082164



doppelt steril, Kunststoff, zu 1 St. verpackt

REF	Größe	Packungsinhalt	Versandeinheit	PZN
4249	700 ml	12 x 1 Stück	2 Packungen	-



# Einweghaarkamm

Haarkamm aus Kunststoff, einzeln cellophaniert

REF	Farbe	Packungsinhalt	Versandeinheit	PZN
9679	braun	100 x 1 Stück	20 Packungen	11857672



# Einwegrasierer

## Charakteristik

- rostfreier und unsteriler Einweg-Rasierer



REF	Klinge	Packungsinhalt	Versandeinheit	PZN
9610	einschneidig	100 Stück	10 Packungen	02501189

# Urinflasche

## Urinflasche für Männer 1000 ml

## Charakteristik

- milchige Urinflasche mit Skalierung und Clip-Verschluss

REF	Versandeinheit	PZN
3006	25 Stück	-



# Urinflaschenhalter

## Urinflaschenhalter mit Kette und Deckel

## Charakteristik

- Urinflaschenhalter zur sicheren Aufnahme der Urinflasche

## Anwendung

Der Urinflaschenhalter sollte in Griffweite des Pflegebedürftigen am Bettrahmen des Pflegebetts befestigt (eingehängt) werden. Reinigung nach Bedarf. Kann mit einem handelsüblichen Desinfektionsmittel, das sich für Kunststoffe eignet, desinfiziert werden. **ACHTUNG:** Bei der Verwendung von Desinfektionsmitteln sind die Anwendungsvorschriften des Herstellers zu beachten.

REF	Einheit	Versandeinheit	PZN
3001	1 Stück	20 Stück	-



# Schwesternstethoskop

Schwesternstethoskop zur Auskultation bei Erwachsenen und Kindern

## Charakteristik

- akustisches Flachkopfsthethoskop
- mechanisch
- Ohrbügel mit Ohroliven, Schlauch und Bruststück
- Schlauchlänge: ca. 60 cm
- latexfrei

## Anwendung

Die Anwendung der Stethoskope darf nur durch autorisiertes Fachpersonal erfolgen. Das Stethoskop ist je nach Untersuchung auf die gewünschte Körperregion aufzulegen und unter geringem Druck zu verwenden. Bitte beiliegende Gebrauchsanweisung beachten!



REF	Packungsinhalt	Versandeinheit	PZN
9805	1 Stück	100 Stück	11857459

# Venenstauer

Qualitätsvenenstauer mit innovativer Bedienung

## Charakteristik

- Einhandbedienung ohne Umgreifen
- kein Kneifen, Klemmen oder Quetschen der Haut
- mit Sicherheitsverschluss
- latex- und metallfrei



REF	Artikel	Farbe	PZN
5020	Venenstauer Meditrade	Designerband bunt	06177892
N20200	Jetpull	Designerband blau	-



# Dosicair®

Unser Infusionsregler mit Zuspritzadapter

## Charakteristik

- Luer-Lock-Verbindungssystem
- anschließbar an Infusionssysteme

## Anwendung

Für die Infusionstherapie.



REF	Packungsinhalt	Versandeinheit	PZN
DF100	50 Stück	8 Packungen	-

# Urinbecher

REF	Größe	Packungsinhalt	Versandeinheit	PZN
3009	125 ml	100 Stück	5 Packungen	04354427
3010	100 ml	500 Stück	1 Packung	-



# Ultraschallgel

## Charakteristik

- Ultraschallgel für die Sonographie mit Ultraschallsonden

## Anwendung

Für alle Formen der Sonographie.

REF	Packungsinhalt	Versandeinheit	PZN
6831	250 g	30 Flaschen	01904778



# Kalt-Warm-Kompresse

## Kompresse zur Kälte- und Wärmeanwendung

### Charakteristik

- Dauerkompresse mit Gelfüllung
- anmodellierbar
- für Gefrierfach ( bis -30°C flexibel), Wasserbad und Mikrowelle geeignet
- Gebrauchsanweisung bzw. Etiketteninformation beachten

### Anwendung

Bei Verstauchungen, Zerrungen, Schwellungen und Verbrennungen. Auch bei Fieber, Kopfschmerzen und Blutergüssen. Gebrauchsanweisung bzw. Etiketteninformation beachten. Erhältlich in verschiedenen Größen und Formen.



	REF	Größe	Packungsinhalt	Versandeinheit	PZN
Gelfarbe: transparent	9668	13 x 14 cm	50 Stück	1 Packung	04352500
	9870	12 x 29 cm	25 Stück	1 Packung	04352463
	9666	16 x 26 cm	25 Stück	1 Packung	04352517
	9661	30 x 40 cm	6 Stück	1 Packung	04352546
	9663	7,5 x 35 cm	40 Stück	1 Packung	04352552
Gelfarbe: blau	9465	16 x 25 cm	20 Stück	1 Packung	-

# Vlieshülle für Kompressen

## Vlieshülle für Kalt-Warm-Kompressen

### Charakteristik

- unsere Vliesstoffhüllen für Kalt-Warm-Kompressen
- dienen dem Schutz der Haut, da ein direkter Kontakt zwischen Kompresse und Haut vermieden wird
- aus hygienischen Gründen nur für den Einmalgebrauch gedacht

REF	Größe	Packungsinhalt	Versandeinheit	PZN
9682	13 x 14 cm	500 Stück	1 Packung	-
9683	12 x 29 cm	500 Stück	1 Packung	-
9684	16 x 26 cm	500 Stück	1 Packung	-
9687	21 x 38 cm	500 Stück	1 Packung	-
9693	30 x 40 cm	500 Stück	1 Packung	-

# Rettungsdecke

## Charakteristik

- Farbe: gold / silber
- reflektiert Körperwärme bzw. Sonnenstrahlen
- Gefahr einer Unterkühlung wird vermindert bzw. Hitze vom Körper ferngehalten
- einzeln mit Gebrauchsanweisung verpackt

## Anwendung

Kälte- und Hitzeschutz für Verletzte.

Verwendbar bei Unfällen, Wind, Regen und Hitze.



REF	Größe	Packungsinhalt	Versandeinheit	PZN
4070	160 x 210 cm	50 Stück	5 Packungen	13510895

# Medizinbecher

## Medizinbecher, 30 ml, graduiert

## Charakteristik

- aus hochtransparentem Polypropylen
- Inhalt optimal sichtbar
- bruchsicher mit seitlicher Graduierung



REF	Farbe	Packungsinhalt	Versandeinheit	PZN
<b>Medizinbecher</b>				
9729	transparent	75 Stück	50 Packungen	-
9727	blau	75 Stück	50 Packungen	-
9725	rot	75 Stück	50 Packungen	-
9726	gelb	75 Stück	50 Packungen	-
9728	grün	75 Stück	50 Packungen	-

## Medizinbecherdeckel

9700	weiß	750 Stück	5 Packungen	-
------	------	-----------	-------------	---

# Medikamentendispenser

## Charakteristik

- Tablettendispenser aus PP / PVC mit transparentem Schiebedeckel
- unterstützt die regelmäßige und zeitgerechte Medikamenteneinnahme morgens, mittags, abends und nachts



REF	Farbe	Packungsinhalt	PZN
9707	weiß	200 Stück	-
9708	blau	200 Stück	-

# Medi-Box

## Behälter zur sicheren Kanülen- und Spritzenentsorgung

### Charakteristik

- Entsorgungsbehälter rund
- mit Deckel und runder Öffnung
- flacher Verschluss
- Abzieh- und Abdrehhilfe

### Anwendung

Zur sicheren Entsorgung von Kanülen und Spritzen.

REF	Größe	Packungsinhalt	PZN
9694	0,5 l	1 Stück	-
9702	2,5 l	1 Stück	-



# Wandhalter

Wandhalterung für Handschuhboxen aller Größen,  
aus Acryl oder Polystyrol

## Charakteristik

- umweltverträgliche Materialien
- sehr leichte Montagehandhabung
- stabil verklebt

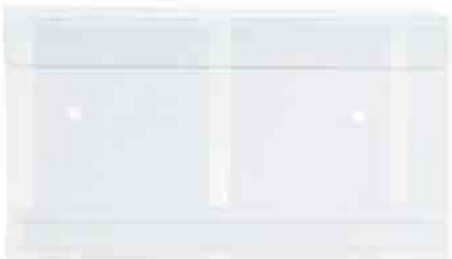

REF	Artikel	Bezeichnung	Maße (in mm)	Versandeinheit	PZN
4040	Dracula	PS-Wandhalter ohne Aufdruck (weiß)	universal	1 Stück	-
4050	Ghost	Acryl-Wandhalter mit Aufdruck	250 x 145 x 100	1 Stück	-
4059	Ghost	Acryl-Wandhalter ohne Aufdruck	250 x 140 x 70	1 Stück	-
4060	Ghost	Acryl-Wandhalter ohne Aufdruck	250 x 145 x 100	1 Stück	-

# Müllsäcke HD

## PE-Müllsäcke

### Charakteristik

- Müllbeutel aus HDPE (High Density Polyethylen = Polyethylen hoher Dichte)
- zur Sammlung von Abfallprodukten
- für den Einmalgebrauch



REF	Größe	Farbe	Packungsinhalt	Versandeinheit	PZN
9747	49 x 60 cm (ca. 24 Liter)	transparent	50 Stück	40 Rollen	-
9748	63 x 74 cm (ca. 60 Liter)	transparent	50 Stück	40 Rollen	-

# Müllsäcke LD

## PE-Müllsäcke

### Charakteristik

- Müllbeutel aus LDPE (Low Density Polyethylen = Polyethylen niedriger Dichte)
- zur Sammlung von Abfallprodukten
- für den Einmalgebrauch



REF	Größe	Farbe	Packungsinhalt	Versandeinheit	PZN
9651	70 x 110 cm (ca. 120 Liter)	blau	25 Stück	10 Rollen	-
9746	50 x 60 cm (ca. 30 Liter)	grau	50 Stück	20 Rollen	-
9749	63 x 72 cm (ca. 60 Liter)	transparent	50 Stück	20 Rollen	-
9750	63 x 85 cm (ca. 65 Liter)	weiß	40 Stück	9 Rollen	-
9760	57,5 x 100 cm (ca. 70 Liter)	blau	25 Stück	10 Rollen	-
9761	70 x 110 cm (ca. 120 Liter)	blau	25 Stück	10 Rollen	-
9762	70 x 110 cm (ca. 120 Liter)	transparent	25 Stück	10 Rollen	-
9764	60 x 80 cm (ca. 60 Liter)	grau	25 Stück	10 Rollen	-
9765	70 x 110 cm (ca. 120 Liter)	rot	25 Stück	10 Rollen	-
9766	57,5 x 100 cm (ca. 70 Liter)	gelb	25 Stück	10 Rollen	-
9768	70 x 110 cm (ca. 120 Liter)	blau	15 Stück	10 Rollen	-

# Küchenrolle

## Charakteristik

- hochweiß
- aus Zellstoff
- 50 Blatt pro Rolle
- Rollenlänge: 11,2 m
- Blattbreite: 25,7 cm
- Blattlänge: 22,4 cm



## 3-lagig

REF	Packungsinhalt	Versandereinheit	PZN
57301	4 Rollen	8 Packungen	-

# Toilettenpapier

## Charakteristik

- hochweiß
- aus Zellstoff
- 250 Blatt pro Rolle
- Rollenlänge: 28 m
- Blattbreite: 9,5 cm
- Blattlänge: 11,2 cm



## 2-lagig

REF	Packungsinhalt	Versandereinheit	PZN
9200	8 Rollen	8 Packungen	-

## 3-lagig

REF	Packungsinhalt	Versandereinheit	PZN
9201	8 Rollen	9 Packungen	-

# Stichwortverzeichnis

- A**
- ABE® Arm- und Beinmanschette 102
  - ABE® derm (plus) 82
  - ABE® drainal 71
  - ABE® Druckverbandrolle 103
  - ABE® extra / ABE® extra haft 95 / 96
  - ABE® fix color 89
  - ABE® Fixiervlies 83
  - ABE® Gilchristverband 100
  - ABE® Herzkatheterdruckverband 102
  - ABE® Ideal 100 91
  - ABE® Injektionspflaster 80
  - ABE® Kanülenfixierung I.V. 83
  - ABE® Last 87
  - ABE® Last haft 90
  - ABE® Last krepp 88
  - ABE® lastic 93
  - ABE® Leibbandage 101
  - ABE® light 80
  - ABE® Mullbinde 86
  - ABE® Nasenverband 74
  - ABE® Netzschlauchverband 99
  - ABE® Polsterbinde 94
  - ABE® silk 84
  - ABE® Tamponadebinde 76
  - ABE® Tamponadebinde RK 111
  - ABE® tracheal 71
  - ABE® Trikotschlauchverband 98
  - ABE® universal 92
  - ABE® Ven 97
  - ABE® Wundschnellverband 81
  - Aktivgel 153
  - Alcoderm® 138
  - Alcoman® 134
  - Alcoman® + 135
  - Alcoman® Gel 137
  - Alkoholtupfer 77
  - Allzweckreiniger 162 / 163
  - Antirutschsocken 182
  - Applikationshilfen 155
  - Armbandagen 100
  - Armmanschetten 102
  - Ärztetrepp 184
  - Astronautenhauben 55
  - Augenkompressen 73
- B**
- BagBath® (Haircare) 178
  - BaSick Bag 188
  - Bauchtücher RK 104 / 105
  - Baumwollhandschuhe 26
  - BeeSana® Augenkomresse 73
  - BeeSana® Bauchtuch RK 104 / 105
  - BeeSana® Comflock Super 129
  - BeeSana® Damenvorlage 125
  - BeeSana® Einwegslip 181
  - BeeSana® Fadentupfer RK 111
  - BeeSana® Fadenziehset 116
  - BeeSana® Herrenvorlage 125
  - BeeSana® Mull(schlitz)komresse 65 - 68
  - BeeSana® Mullkomresse RK 106 / 107
  - BeeSana® Mulltupfer 75
  - BeeSana® Mulltupfer RK 108
  - BeeSana® Mullzuschnitt 64
  - BeeSana® PEG-Verbandset 115
  - BeeSana® PP/PE-Kittel 57
  - BeeSana® PP-Kittel 56
  - BeeSana® PP-Schutzmantel 56
  - BeeSana® Präpariertupfer RK 109
  - BeeSana® Rechteckvorlage 124
  - BeeSana® SafeCut 85
  - BeeSana® Saugkissen 123
  - BeeSana® Saugkomresse 72
  - BeeSana® Saugvorlage 124
  - BeeSana® SMS-Kittel 57 / 58
  - BeeSana® Spitztupfer 76
  - BeeSana® Spitztupfer RK 110
  - BeeSana® Stationskatheterset 114
  - BeeSana® Stationsschutzset 117
  - BeeSana® Verbandmull 64
  - BeeSana® Verbandwechselset 116
  - BeeSana® Vlies(schlitz)komresse 69 / 70
  - BeeSana Waschhandschuh 180
  - BeeSana® Zellstofftupfer 77
  - Beinmanschetten 102
  - beopur WC-Frisch 160
  - Besucherkittel 56 - 58
  - Bettenabdeckhauben 185
  - Binden 86 - 97
  - Boxenhalter 195
- C**
- Chemischer Schutzanzug 58
  - Comflock Super 129
  - Copolymed® 30
  - Copolymerhandschuhe 30
  - Cremelotion 152
- D**
- Damenbinden 125
  - Damenvorlage 125
  - Dentalmasken 48 - 54
  - Desinfektion(sprodukte) 132 - 149
  - Desinfektionsmittelpender 156 / 157
  - Desinfektionsreiniger 162 - 175
  - Desinfektionstücher 140 / 141, 145 / 146
  - Dosicair® 191
  - Dosierflasche 155
  - Dosierhilfen 155
  - Dosierpumpen 155
  - Druckverbände 103
- E**
- Einmalhandschuhe 9 - 47
  - Einmalschürzen 59
  - Einweghaarkamm 188
  - Einweg-Körper-Waschsystem 178
  - Einwegrasierer 189
  - Einwegslip 181
  - Entsorgungsbehälter 194
  - Ethasept® 136



**F**

Fadentupfer 111  
 Fadenziehsets 116  
 Feucht(pflege)tücher 154  
 Finessis® Aegis® 45  
 Finessis® Corium® 47  
 Finessis® Zero® 46  
 Fingerfertigverbände 85  
 Fingerlinge 28  
 Fixierbinden 86 - 90  
 Fixierhöschen 126 / 127  
 Fixierpflaster 83 / 84  
 Fixierverbände 99  
 Fixiervliese 83  
 Flächendesinfektion 139 - 146  
 Flexylonhandschuhe 43 - 47  
 Flocken(kranken)unterlagen 128 / 129  
 Flockenwindeln 124  
 Folienwundverbände 82  
 Froggy™ 27

**G**

Gentle Med® Aktiv Gel 153  
 Gentle Med® Cremelotion (W/O) 152  
 Gentle Med® Feuchtpflegetücher 154  
 Gentle Med® Hautpflegelotion (O/W) 152  
 Gentle Med® Hautreinigungs- und Pflegeschäum 154  
 Gentle Med® Ölbad 153  
 Gentle Med® Pflegeschäum 154  
 Gentle Med® Waschlotion 151  
 Gentle Skin® Aloecare™ 14  
 Gentle Skin® black 15  
 Gentle Skin® classic (x-long) 10  
 Gentle Skin® compact + 11  
 Gentle Skin® grip 11  
 Gentle Skin® HiRisk 13  
 Gentle Skin® Isopretex® OP 41  
 Gentle Skin® Micro OP® 38  
 Gentle Skin® Premium OP™ 36  
 Gentle Skin® Securitex OP® 40  
 Gentle Skin® sensitive 9  
 Gentle Skin® Smooth OP 37

Gentle Skin® steril 31  
 Gentle Tec® 12  
 Gesichtsmasken 49 - 54  
 Gilchristverbände 100

**H**

Haarkämme 188  
 Haarwaschsystem 178  
 Händedesinfektion 134 - 138  
 Handschuhboxenhalter 195  
 Handschuhe 8 - 47  
 Handsprühkopf 155  
 Hauben 55  
 Haushaltshandschuhe 29  
 Hautdesinfektion 138  
 Hautpflegelotion 151  
 Hautreinigungsschaum 154  
 Herrenvorlagen 125  
 Herzkatheterdruckverbände 102  
 Hodenrolle 103  
 Holzmundspatel 79  
 Hygienehandschuhe 27  
 Hygieneprodukte 160 - 173

**I**

Idealbinden 91  
 Infusionsregler 191  
 Injektionspflaster 80  
 Inkontinenzinlagen 122  
 Inkontinenzhosen 126 / 127  
 Inkontinenzprodukte 120 - 129  
 Inkontinenzslips 120 / 121  
 Inkontinenzunterlagen 128 / 129  
 Inkontinenzvorlagen 123 - 125  
 Instrumentendesinfektion 148 / 149  
 Instrusol® AF + 148 / 149

**K**

Kalt-Warm-Kompressen 192  
 Käämme 188  
 Kanister- / Auslaufhähne 155  
 Kanisterdosierpumpe 155  
 Kanisterschlüssel 155  
 Kanülensammelbehälter 194  
 Kanülenfixierungen / -pflaster 83  
 Kittel 56 - 58  
 Reinigungs- und Desinfektionsmittel 160 - 175  
 Kompressen 65 - 73, 106 / 107  
 Kompressenhülle 192  
 Kompressionsbinden 95 - 97  
 Körperwaschsysteme 178  
 Kosmetiktücher 187  
 Krankenunterlagen 128  
 Kurzzugbinden 91, 93, 95 / 96  
 Küchenrolle 197

**L**

Lagenkrankenunterlagen 128  
 Lagenzellstoff 183  
 Langzugbinden 97  
 Latexhandschuhe 9 - 15, 28, 29, 31, 35 - 40  
 Leibbandagen 101  
 Lemon Glycerin Sticks 78  
 Liberty Light 122  
 Liegenabdeckungen 184  
 Light Fixierhöschen 126

# Stichwortverzeichnis

## M

Masken 49 - 54  
 Maxitex® UG 39  
 Medi-Box 194  
 Medikamentendispenser 194  
 Medi-Pants 121  
 Medizid® AF+ 143  
 Medizid® Alpha+ 144  
 Medizid® Alpha+ Flowpack 146  
 Medizid® Alpha+ XXL  
 (Desinfektionstücher) 145  
 Medizid® Rapid+ 139  
 Medizid® Rapid+ / XXL  
 (Desinfektionstücher) 140  
 Medizid® Rapid QF Flowpack 141  
 Medizid® Rapid Optima 142  
 MEDIzid® Sanitärreiniger 139  
 Medizinbecher 193  
 Mehrzwecktücher 185  
 Messbecher 155  
 Mittelzugbinden 92  
 Mull(zuschnitte) 64  
 Müllsäcke 196  
 Mullbinden 86  
 Mull(Schlitz)kompressen 68, 106 / 107  
 Mulltupfer 75, 108  
 Mundschutz 49 - 54  
 Mundspatel 79  
 MyClean® easy touch 29

## N

Nasenschleudern 74  
 Nasenverbände 74  
 Neoprenhandschuhe 42  
 Neopretex® OP 42  
 Netzschlauchverbände 99  
 Nierenschalen 188  
 Nitril® 3000 16  
 Nitril® 3000 X-Long Blue 19  
 Nitril® BestGen® 18  
 Nitril® black 20

Nitril® LIOX 22 / 23  
 Nitril® Magenta 21  
 Nitril® NextGen® 16  
 Nitril® Sensory® 17  
 Nitril® steril 32  
 Nitrilhandschuhe 16 - 23, 32

## O

Ölbad 153  
 OP-Dentalmasken 49 - 54  
 OP-Gesichtsmasken 49 - 54  
 OP-Handschuhe 35 - 47  
 OP-Hauben 55  
 OP-Kittel / -Mäntel / -Schürzen  
 56 - 61  
 OP-Masken 49 - 54  
 OP-Sets 114 - 117  
 OP-Socken 182

## P

Panty Fixierhöschen 127  
 Papierhandtücher 187  
 PE-Einmalschürzen 59  
 PEG-Verbandset 115  
 PE-Handschuhe 27, 30  
 PE-Schürzen 59  
 PE-Überziehschuhe 183  
 Pflaster 80 - 84  
 Pflegeschäum 154  
 Pflagetücher 154  
 Polsterbinden 94  
 Polychloroprenhandschuhe 42  
 Polyisoprenhandschuhe 41  
 PP/(PE)-Kittel / -Mäntel / -Schürzen  
 56 / 57  
 Präpariertupfer 109

## R

Rasierer 189  
 Rechteckvorlagen 124  
 Reference™ 9  
 Reference™ OP 35  
 Reinigungsprodukte 160 - 173  
 Rettungsdecken 193  
 Rollenpflaster 84  
 Rollicel® / Ärztekrepp 184

## S

SafeCut 85  
 Saugeinlagen 130  
 Saugkissen 123  
 Saugkompressen 72  
 Saugvorlagen 124  
 Schaumspühhöpfe 155  
 Schlauchverbände 98 / 99  
 Schlitz(loch)kompressen 71  
 Schulterbandage 100  
 Schutzauflagen 185  
 Schutzmäntel / -Kittel / -Schürzen  
 56 - 61  
 Schutzlaken 184  
 Schutzlätzchen 181  
 Schutzservietten 180  
 Schwesternhauben 55  
 Schwesternstethoskope 190  
 Seifenspender 156 / 157  
 Set-Lösungen 114 - 117  
 SMMS OP-Mäntel 60 / 61  
 SMS-Kittel 57 / 58  
 Socken 182  
 Spitztupfer 76, 110  
 Spuckbeutel (BaSick Bag) 188  
 Stationskathetersets 114  
 Stationskittel / -Schürzen 56 - 58  
 Stationsschutzset 117  
 Stethoskope 190  
 Stilleinlagen 130  
 Stützverbände 100 - 102

Suavel® Antifluid 53  
 Suavel® Antifog 53  
 Suavel® Apollo 55  
 Suavel® Astrid 55  
 Suavel® Comfort 52  
 Suavel® Comfort Plus 52  
 Suavel® OP PRO Expert 61  
 Suavel® OP PRO Standard 60  
 Suavel® Protec 51  
 Suavel® Protec Plus 50 / 51  
 Suavel® Sensima 54  
 Suavel® Yeti 58  
 Superform® 122  
 Superform® Air 123  
 Superslip® 120  
 Superslip® Air Comfort 121

## T

Tablettendispenser 194  
 Toilettenpapier 197  
 Trikotschlauchverbände 98  
 Tücher 140 / 141, 145 / 146  
 Tupfer 75 - 77, 108 - 111

## U

Überziehschuhe 183  
 Ultraschallgel 191  
 Universalbinden 92 - 93  
 Universaltücher 186  
 Untersuchungshandschuhe (un)steril  
 9 - 25, 30 - 32  
 Unterziehhandschuhe 26, 30, 39, 47  
 Urinbecher 191  
 Urinflasche(nhalter) 189

## V

Venenstauer 190  
 Verbandklammern 97  
 Verbandmull 64  
 Verbandstoffe 64 - 111  
 Verbandwechselsets 116  
 V-Falz-Papierhandtücher 187  
 Vinyl 2000 24  
 Vinyl 2000 Stretch PF 25  
 Vinylhandschuhe 24 / 25  
 Vlieshülle für Kompressen 192  
 Vlies(Schlitz)kompressen 69 / 70

## W

Wandhalter 195  
 Waschhandschuh 180  
 Waschlotionen 151  
 Wattestäbchen 78  
 WC-Reiniger 161  
 Windeln / Windelhosen  
 120 - 122  
 Wischtücher 186  
 Wöchnerinnenvorlagen  
 124 / 125  
 Wundpflaster 80 - 82  
 Wundverbände 80 - 82

## Z

Zellstofftupfer 77  
 Zellstoffwatteblättchen 183  
 Zwirnhandschuhe 26



**Senator Hans-Hermann Rösner-Mautby**

(\* 27. Juni 1917 in Beuthen, † 24. Juni 1999 in Oberaudorf)

Für seine Verdienste um den Aufbau der Klinik in Oberaudorf wurde er zum Ehrensensator der Ludwig-Maximilian-Universität München ernannt. Zudem wurden ihm das Bundesverdienstkreuz und der Bayerische Verdienstorden aufgrund seines Unternehmergeistes im Gesundheitswesen verliehen.



## Berühren. Helfen. Chancen schaffen.

Mit einem umfangreichen Aktionsrahmen und einer gezielten Öffentlichkeitsarbeit sammelt die Senator Rösner Stiftung finanzielle Mittel für Menschen, die durch die Krankheit Krebs in finanzielle Notlagen geraten sind. Darüber hinaus unterstützen Stiftungsgründer Peter Rösner und Ehefrau Eveline Rösner mit ihrer Stiftung die Krebsforschung und die Fortbildung medizinischer Fachkräfte.

Als Nachfolgerin des bisherigen „Hilfswerks der Klinik Bad Trissl“ kann die Senator-Rösner-Stiftung heute auf mehr als 25 Jahre Erfahrung im Stiftungswesen zurückgreifen.

**Aktuell werden diese Projekte nachhaltig unterstützt.**

### HEAT-Studie

Die Senator Rösner Stiftung unterstützt die klinische Forschungsstudie des Prof. Dr. med. Dipl.-Biochem. Rolf D. Issels am Klinikum der Universität München mit innovativen Ansätzen auf dem Gebiet „Pankreaskarzinom“ mit mehreren hunderttausend Euro.

### Die Kraft der schnellen Hilfe

Die Krankheit Krebs lässt manche Menschen unvermutet in finanzielle und soziale Notlagen geraten. Ihnen hilft die Senator-Rösner-Stiftung „Leben mit Krebs“ unbürokratisch und schnell.

### Kompetenzförderung und Fortbildung

Die Senator-Rösner-Stiftung nutzt ihre Nähe zu allen großen onkologischen Zentren in München und in Bayern. Sie unterhält permanente Kontakte zu Wissenschaftlern und Forschern und stellt finanzielle Mittel für Forschung und Entwicklung zur Verfügung.

### Wir laufen – Wir helfen

Unter diesem Motto und unter der Schirmherrschaft von FIS Weltcup Sieger Felix Neureuther findet der mittlerweile landesweit etablierte Spendenlauf der Senator Rösner Stiftung statt. Alleine im Jahr 2013 wurde mit nahezu 800 Läufern die grandiose Distanz von 6756 Km bewältigt und mit einer rekordverdächtigen Spendensumme in Höhe von € 105.000 belohnt.

### WSG-Swarovski-Wattens

### SOS Kinderdörfer

Ein richtungsweisendes Hilfsprojekt über die Landesgrenze hinaus. Durch eine freundschaftliche Verbundenheit der Familie Rösner zur Vereinspräsidentin Diana Langes-Swarovski werden Kinder und Jugendliche über die SOS Kinderdörfer auch außerhalb der sportlichen Entwicklung unterstützt um schwierige Lebenskrisen zu meistern.

[www.wsg-wattens-fussball.at](http://www.wsg-wattens-fussball.at)

**Kontakt:** [senator-roesner-stiftung.de](http://senator-roesner-stiftung.de)

# Unternehmensentwicklung

1982	Gründung der Hermes Trans Atlantik Trading als Ableger unserer kanadischen Gesellschaften	1995	Asset Deal der Firma MCM Landhut
1988	Gründung der Meditrade GmbH in ihrer heutigen Ausrichtung mit dem Firmen-Motto: „Schutz auf der ganzen Linie“ – Handschutz, Mundschutz, Hauben, OP-Mäntel, Desinfektion, Inkontinenzprodukte, Verbandstoffe, Kompressen, Tupfer, Bauchtücher, etc.	1994-1995	Erreichen der Gewinnschwelle
1989	Beteiligung mit 50% an der Fa. Meditrade Österreich (Trennung 1992) Beteiligung an der Fa. Meditrade Schweiz (Trennung 1992)	1996	Beteiligung an der Eurocare GmbH und Mediclean Bayern GmbH
1990	Umsatzübernahme der Firmen Cosmotec und Sauter Trading	1996	Gründung der Firma Meditrade International Thailand Ltd. mit anschließendem Anteilskauf am Joint-Venture Siamount Plastic Ltd. Bangkok mit Mitsubishi-Konzern (Vinylfabrik)
1990-1992	Kauf der ersten Handschuhfabrik in Thailand, Hycare Ltd. Hatyai	bis 2002	Fortlaufende Sortimentsausweitung mit Exklusivverträgen und Minderheitsbeteiligungen in Italien
1992	Gründung Meditrade Dresden (heute Praximed Meditrade DD)	2003	Neubau einer weiteren Fabrik in Thailand Hatyai, Rösner-Mautby Thailand Ltd (DVD)
1994	Dazu Erwerb der AiA Leinberger GmbH Großbräschen	bis 2006	Verkauf sämtlicher thailändischen Fabriken
1992	Umzug in das neue Firmengelände in der Thierseestr. 196-198, Kiefersfelden	2008	Beteiligungsinvestitionen in der Adventa Health Konzern AG, Malaysia (Weltmarktführer OP-Handschuhproduktion)
1993	Erwerb der Firma Hese GmbH in Nürnberg-Feucht, Zellstoff und Krankenunterlagen, Herstellung VP-Schickedanz / Temca	2009-2011	Kauf der Firma Beese GmbH & Co. KG in Hamburg mit Produktion - Tochtergesellschaft in China
1992-1994	Neugründung der Firmen Hycare Ltd. UK / Barrier Healthcare Ltd. UK in Cambridge	2012	Einzug in neues Firmengelände Medipark 1, Kiefersfelden
		2016	Mehrheitsbeteiligung an der MaiMed Gruppe
		2018	Ausbau des Logistikzentrums in Neuenkirchen, 30 Jahre Meditrade GmbH
		2020	Gründung der MeditradeUK, ein Tochterunternehmen der Meditrade mit Sitz in London MeditradeUK Ltd., 99 – 101 Regent Street, W1B 4 EZ, London <a href="http://www.meditradeuk.com">www.meditradeuk.com</a>







## **Meditrade GmbH**

Medipark 1  
83088 Kiefersfelden  
Deutschland  
Telefon: +49 (0) 80 33/97 60-0  
Telefax: +49 (0) 80 33/97 60-70

**Für Fragen zu unserem Sortiment und  
weitere Informationen steht Ihnen unser  
Customer-Service gerne zur Verfügung:**

Telefon: +49 (0) 80 33 9760-0  
E-Mail: [info@meditrade.de](mailto:info@meditrade.de)

**Sie finden uns auch im Internet  
unter [www.meditrade.de](http://www.meditrade.de)**

Auf der Website finden sie ebenfalls unser Produkt-  
programm und weitere Informationen.

